

NSC

Насосы двойного всасывания с осевым разъемом корпуса





О компании

CNP — один из ведущих производителей в сфере насосного оборудования: большая номенклатура продукции, крупносерийное производство и налаженный сбыт по всему миру.

Компания была основана в 1991 году, а уже в 2019 годовой объём производства CNP превысил 1 000 000 единиц промышленного оборудования с выручкой более 4 миллиардов юаней. В состав компании входит 17 производственных площадок. Показатели продолжают увеличиваться, демонстрируя двукратный годовой рост.

В 2012 году было открыто официальное торговое представительство CNP на территории РФ. К 2020 году в СНГ развёрнута широкая дилерская сеть, организованы склады, собственная сервисная служба и сертифицированные сервисные центры по всей стране.

Главная цель компании — обеспечение высокого качества предлагаемого оборудования. Это позволило пройти сертификацию качества по ISO9001 в 2003 году, в 2006 году — экологическую по ISO14000, а в 2007 году измерительную — ISO10012 2003. Компания специализируется на выпуске центробежных насосов с высокой энергоэффективностью.

Отдельное внимание уделяется центробежным насосам из нержавеющей стали и передовым системам интеллектуального управления. Вертикальные «in-line» насосы TD и CDM, консольные и консольно-моноблочные NISO и NIS, насосы с рабочим колесом двухстороннего входа серии NSC, полупогружные насосы серии VTC и VTM, канализационные WQ и многие другие. Компания предлагает широкий спектр оборудования под самые разнообразные задачи.

Общие сведения	04
Области применения	04
Электродвигатель	04
Маркировка	05
Диапазон рабочих характеристик	05
Условия эксплуатации	07
Температура перекачиваемой жидкости	07
Максимальное давление	07
Температура окружающей среды	07
Высота монтажа	07
Конструкция	08
Материальное исполнение	14
Характеристики покраски насосов	14
Схемы компоновки насосного агрегата	15
Горизонтальные насосы	15
Вертикальные насосы	16
Типовые планы обвязки торцевых уплотнений по API682	17
Графические характеристики	19
Габаритно-присоединительные размеры	119
Допускаемые нагрузки на патрубки насосов NSC	133

Общие сведения

Насосы серии NSC – одноступенчатые двухпорные насосы с рабочим колесом двойного всасывания, с осевым разъёмом корпуса, горизонтального и вертикального исполнения. Надёжная сбалансированная конструкция позволяют применять насосы NSC для подачи больших объёмов жидкости. Благодаря широкому диапазону рабочих параметров, возможности подбора различных вариантов материального исполнения и комплектующих, насосы серии NSC находят широкое применение в муниципальном хозяйстве, энергетике и промышленности.



Области применения

Основным направлением использования насосов NSC является перекачивание воды, как холодной, так и горячей, с большими расходами.

Отрасли применения:

- водоснабжения;
- муниципальное водоснабжение;
- энергетика;
- пожаротушение;
- системы кондиционирования;
- ирригация;
- промышленные предприятия.

Примеры применения насосов серии NSC: речной водозабор, насосы второго подъёма водоснабжения, подача горячей воды, циркуляционные насосы ТЭЦ, пожарные насосы, перекачивание сырой и очищенной нефти, погрузка/выгрузка на нефтяных терминалах.

Электродвигатель

Насосные агрегаты NSC комплектуются 2-,4-,6-,8-полюсными электродвигателями. Мощность, питание и исполнение электродвигателя подбирается в соответствии с параметрами насоса и требованиями конкретного заказа.

- степень защиты: IP23, IP54/IP55;
- класс изоляции: F;
- класс энергоэффективности: IE2/IE3;
- частота: 50 Гц;
- напряжение питания:

3 x 380 В,

6000 В,

10000 В.

Маркировка

NSC_[1] 200_[2] – 125_[3] – 300_[4]

Тип насоса:

Тип насоса - центробежный одноступенчатый двустороннего всасывания, с осевым разъемом корпуса

[1] NSC NSC - горизонтальный;
NSCV - вертикальное исполнение;
NSCR - исполнение для горячей воды;

[2] 200 Диаметр всасывающего патрубка, мм

[3] 125 Диаметр напорного патрубка, мм

[4] 300 Номинальный диаметр рабочего колеса, мм

Диапазон рабочих характеристик NSC

n = 2980 об/мин

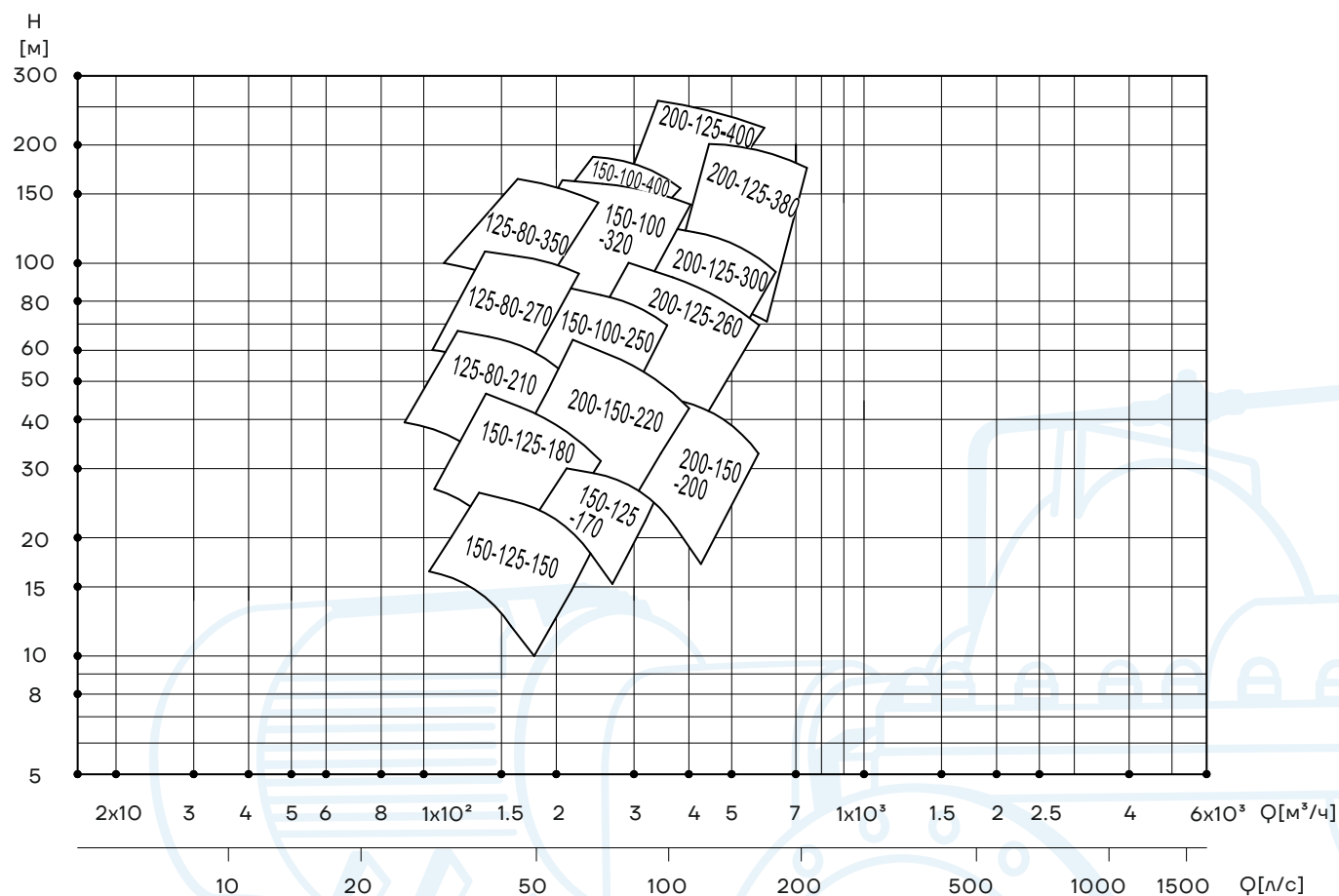

n = 1480 об/мин

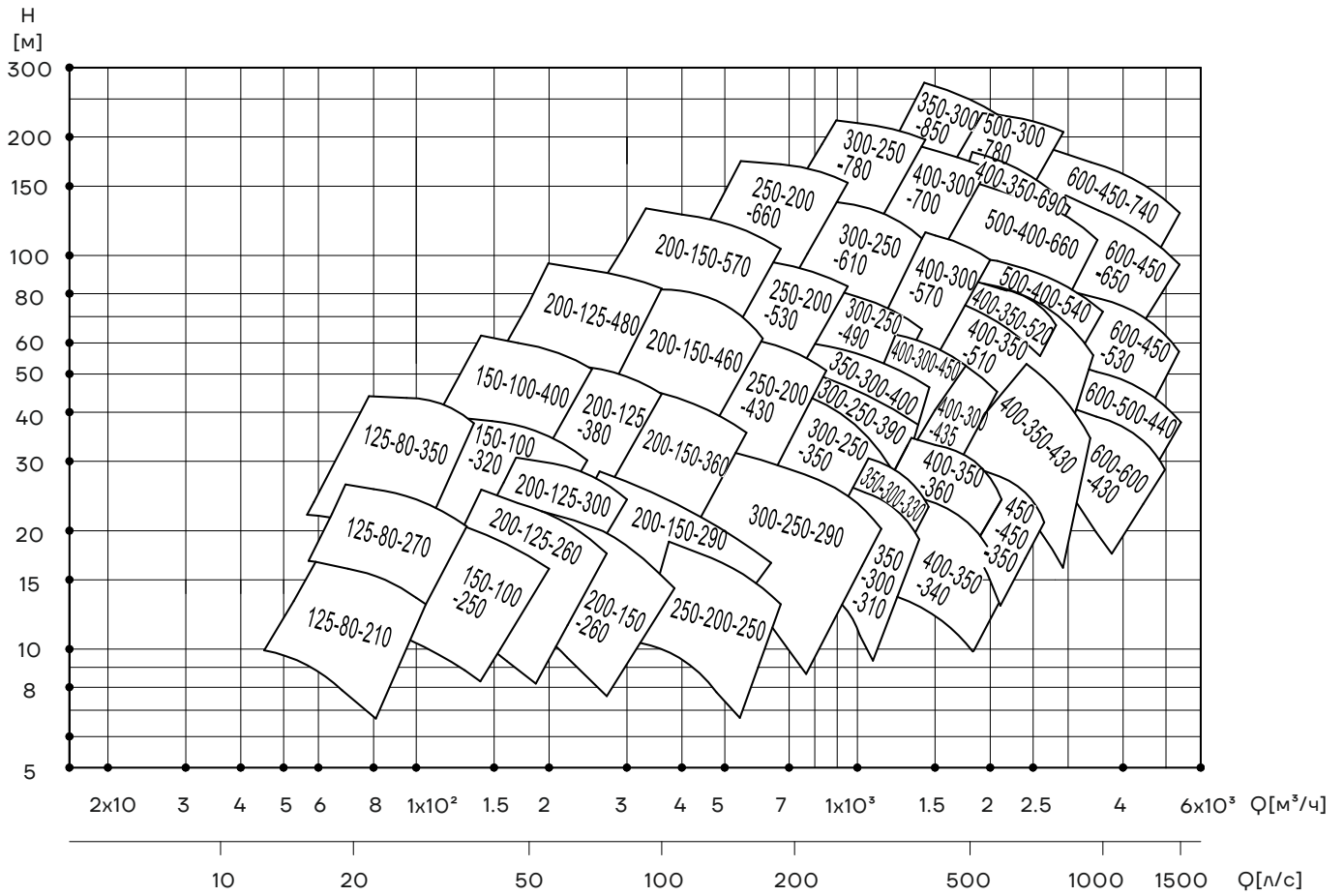

n = 980 об/мин ———

n = 740 об/мин - - - - -

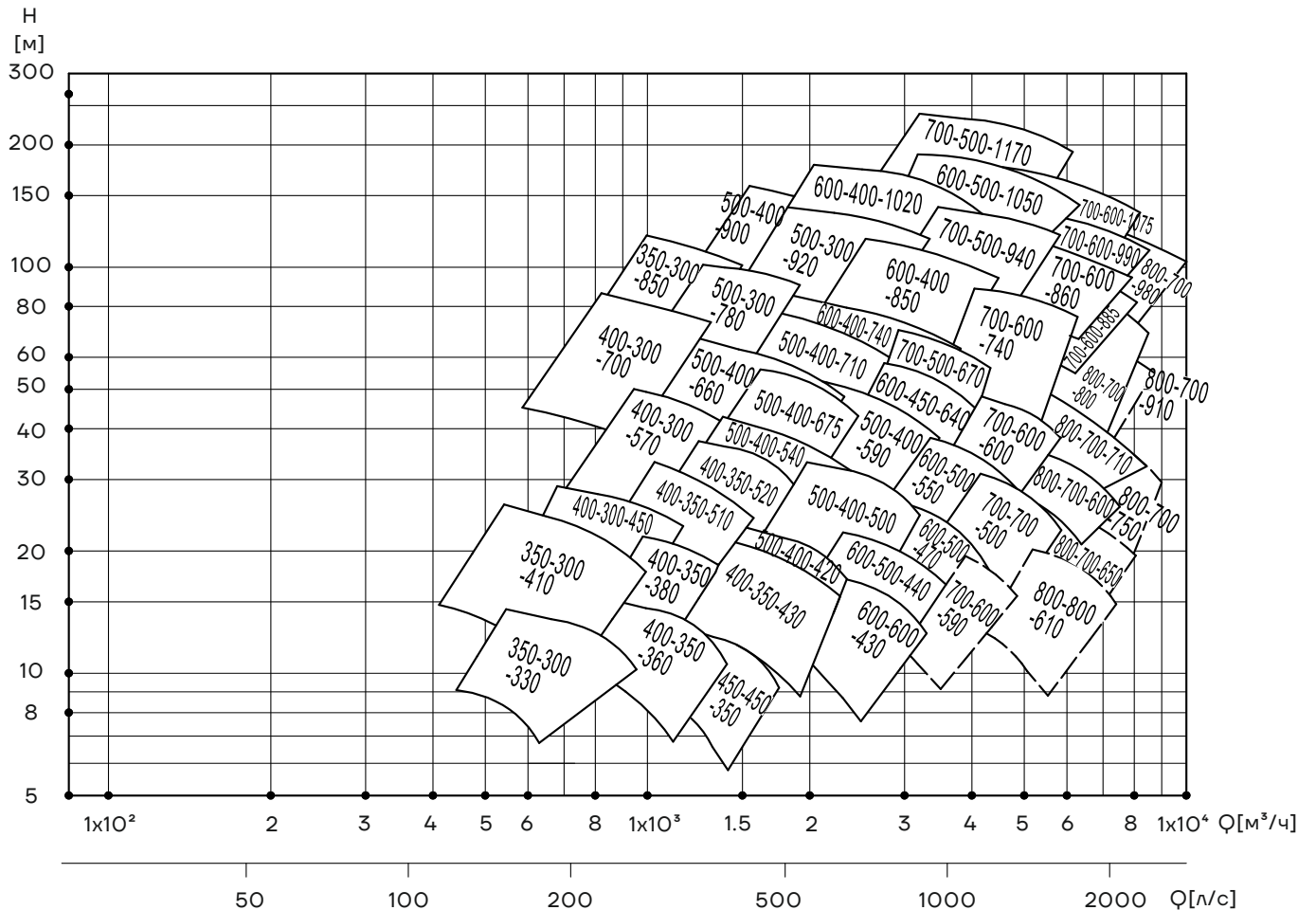

Условия эксплуатации

Перекачиваемая жидкость

Насосы NSC предназначены для перекачивания воды и других нейтральных и агрессивных жидкостей, с максимальным содержанием твердых частиц до 4%.

Температура перекачиваемой жидкости

В зависимости от температуры перекачиваемой жидкости доступны следующие исполнения насосов NSC:

- стандартное исполнение: до +80 °С;
- высокотемпературное исполнение: до +150 °С.

Максимальное рабочее давление

Максимальное рабочее давление:

- 1,0 / 1,6 / 2,5 МПа (10/16/25 бар) – в зависимости от модели насоса;
- опционально до 4,0 МПа (40 бар) – в зависимости от модели и его гидравлической характеристики, материального исполнения, параметров перекачиваемой жидкости и системы заказчика.

Температура окружающей среды

Температура окружающей среды: не выше +40 °С.

Если температура окружающей среды превышает указанные значения, возникает опасность перегрева электродвигателя при максимальной нагрузке. В таких случаях рекомендуется снизить номинальную мощность электродвигателя или применять электродвигатель с более высокой номинальной мощностью.

См. приведенный график.

Высота монтажа

Высота над уровнем моря: до 1000 м.

При работе насоса на высоте над уровнем моря более 1000 м, мощность электродвигателя P_2 должна быть выбрана с учетом запаса, в противном случае возникает опасность перегрева ввиду снижения охлаждающей способности воздуха. См. приведенный график.

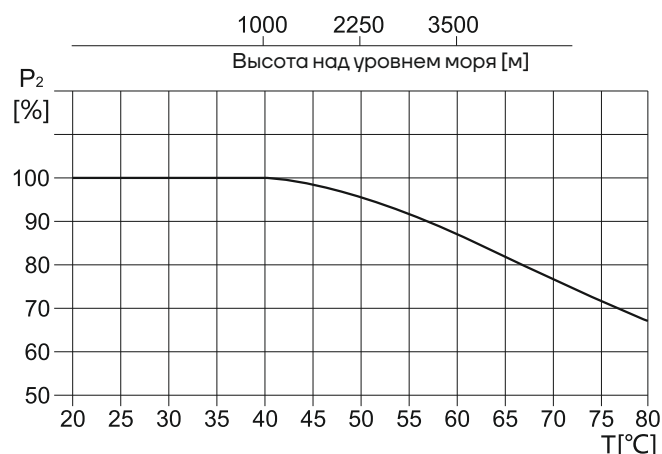

Конструкция

NSC – одноступенчатый насос, со спиральным разделяемым по оси корпусом, с рабочим колесом двойного всасывания, для горизонтального и вертикального монтажа. Вал привода горизонтального насоса, по выбору, может быть выведен с левой или с правой стороны. Фланцы патрубков выполнены по стандартам GB, ISO, DIN, BS или ANSI.

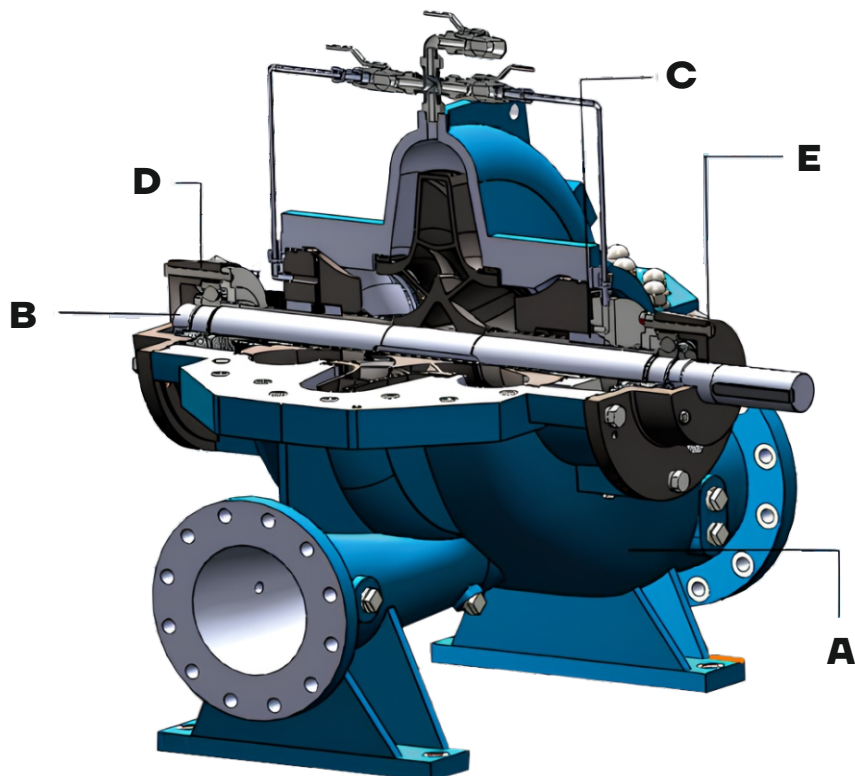

Корпус (А)

- Проточная часть корпуса насоса и рабочего колеса, спроектированная с помощью методов вычислительной гидродинамики (CFD), имеют высокий КПД.
- Насосы высокого напора имеют конструкцию корпуса с двухзавитковым отводом, для уменьшения радиальных усилий на ротор и, следовательно, нагрузку на подшипники.
- Ин-лайн конструкция, имеющая осевой разъем, позволяет вынуть ротор без перемещений относительно трубопроводов и двигателя.
- Малые расстояния между подшипниками придают хорошую жесткость ротору
- Сменные кольца щелевого уплотнения, поддерживающие зазор между рабочим колесом и корпусом, обеспечивает длительную и эффективную работу насоса.
- Высокопрочный корпус спроектирован для больших рабочих давлений
- Фланцы патрубков насоса могут быть произведены в соответствии с ISO, DIN, BS или ANSI или другими стандартами
- Для применения на горячей воде может использоваться исполнение корпуса с опорами на оси насоса.
- Смена положения электродвигателя со встречным вращением может быть реализована только перестановкой вала.

Ротор (B)

- Рабочее колесо двойного всасывания, благодаря чему осевая нагрузка сбалансирована.
- Каждое рабочее колесо статически сбалансировано. Для насосов с высокой скоростью проводится динамическая балансировка ротора в соответствии со стандартом ISO 1940-1 класс 2.5.
- Для транспортировки воды с абразивными включениями (опционально) рабочее колесо оборудовано съёмными кольцами щелевого уплотнения с функцией сбора песка, что позволяет защитить рабочее колесо от износа и существенно снизить износ щелевых колец корпуса насоса.
- Ротор имеет полностью защищённую конструкцию без контакта с жидкостью, со сменными втулками, что обеспечивает длительный срок службы.

Уплотнение вала (C)

- Материал прокладок может быть выбран. В частности, для перекачивания питьевой воды применяются специальные уплотнительные материалы.
- Исполнение уплотнения вала, а также системы обвязки торцевого уплотнения согласно API 610 / API 682, может быть выбрано в соответствии с конкретным заказом. Так, при давлении на входе в насос 8 бар и выше, необходимо использовать сбалансированное механическое уплотнение. Могут также применяться картриджные торцевые уплотнения. При перекачивании горячей воды поставляются насосы с внешним охлаждением торцевого уплотнения с теплообменником (план обвязки 21, 23).

Подшипники (D)

- Насосы поставляются стандартно с подшипниками качения; большие насосы могут поставляться также с подшипниками скольжения; могут применяться подшипники SKF со сроком службы 25000 часов.
- При перекачивании жидкости с высокой температурой корпус подшипников оборудуется радиатором охлаждения с вентилятором, может быть подключен внешний подвод охлаждающей воды для принудительного охлаждения.
- Смазка подшипников – консистентной смазкой; опционально устанавливаются подшипники с высокотемпературной консистентной смазкой, либо с масляной смазкой и масляной пленкой постоянного уровня.

Мониторинг и защита (D)

- Для обеспечения безопасной работы насоса важно контролировать такие параметры как давление, температура, вибрация. Например, для высокотемпературного исполнения (температура перекачиваемой жидкости +105°C и более) рекомендуется установка системы мониторинга и аварийного отключения при превышении допустимых значений температуры подшипников и вибрации. В насосах NSC опционально могут быть установлены соответствующие измерительные приборы - датчики вибрации, температурные датчики Pt100;
- Для работы при низких температурах окружающей среды, насос может быть оборудован системой обогрева, обеспечивающей нормальную работу насоса. Опциональная система тепловой защиты включает: электрический кабель обогрева, контроллер, термостат.

Горизонтальные насосы

Тип А

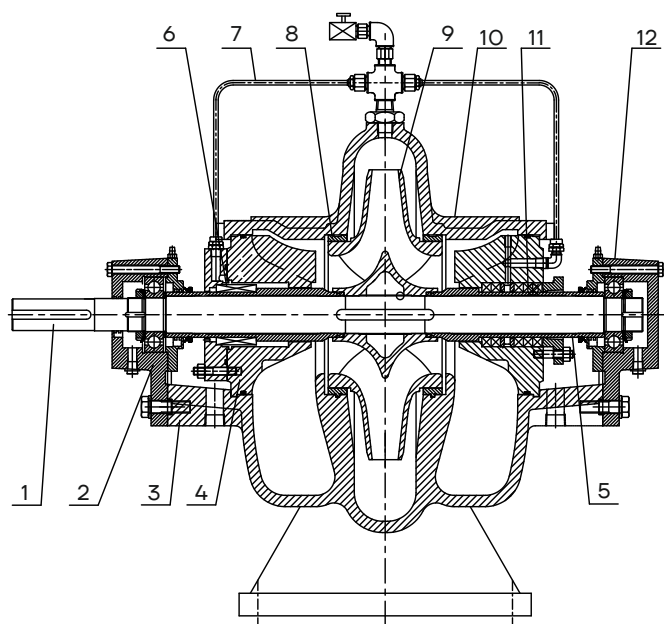

№.	Детали
1	Вал насоса
2	Подшипниковый узел, приводная сторона (DE)
3	Корпус насоса
4	Корпус уплотнения
5	Защитная втулка вала
6	Торцевое уплотнение
7	Трубопровод промывки
8	Кольцо щелевого уплотнения
9	Рабочее колесо
10	Крышка корпуса насоса
11	Сальниковое уплотнение
12	Подшипниковый узел, неприводная сторона (NDE)

Тип В

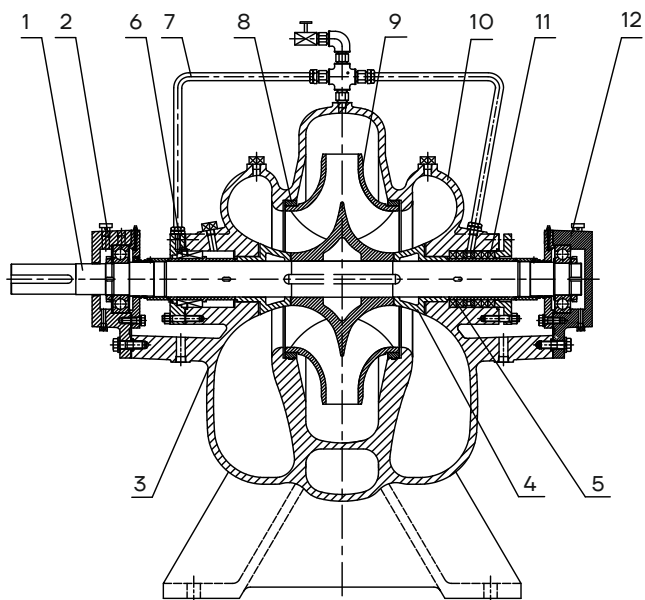

№.	Детали
1	Вал насоса
2	Подшипниковый узел, приводная сторона (DE)
3	Корпус насоса
4	Защитная втулка вала
5	Втулка вала
6	Торцевое уплотнение
7	Трубопровод промывки
8	Кольцо щелевого уплотнения
9	Рабочее колесо
10	Крышка корпуса насоса
11	Сальниковое уплотнение
12	Подшипниковый узел, неприводная сторона (NDE)

Вертикальные насосы

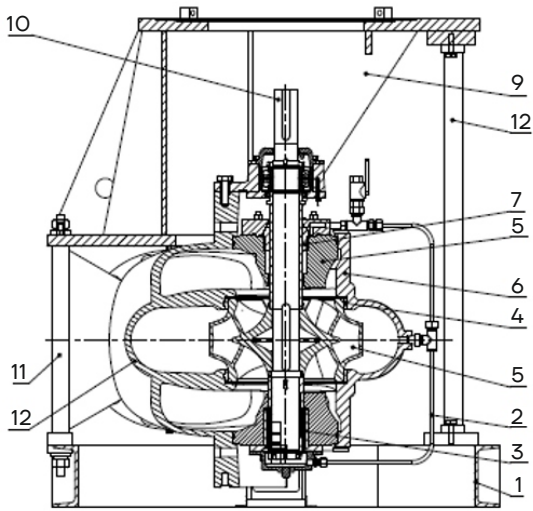

№.	Детали
1	Плита-основание
2	Трубопровод промывки
3	Подшипниковый узел (подшипник скольжения)
4	Кольцо щелевого уплотнения
5	Рабочее колесо
6	Крышка корпуса насоса
7	Торцевое уплотнение в сборе
8	Подшипниковый узел, приводная сторона (DE)
9	Опора электродвигателя
10	Вал насоса
11	Шпилька
12	Корпус насоса

Конструкция

Тип А

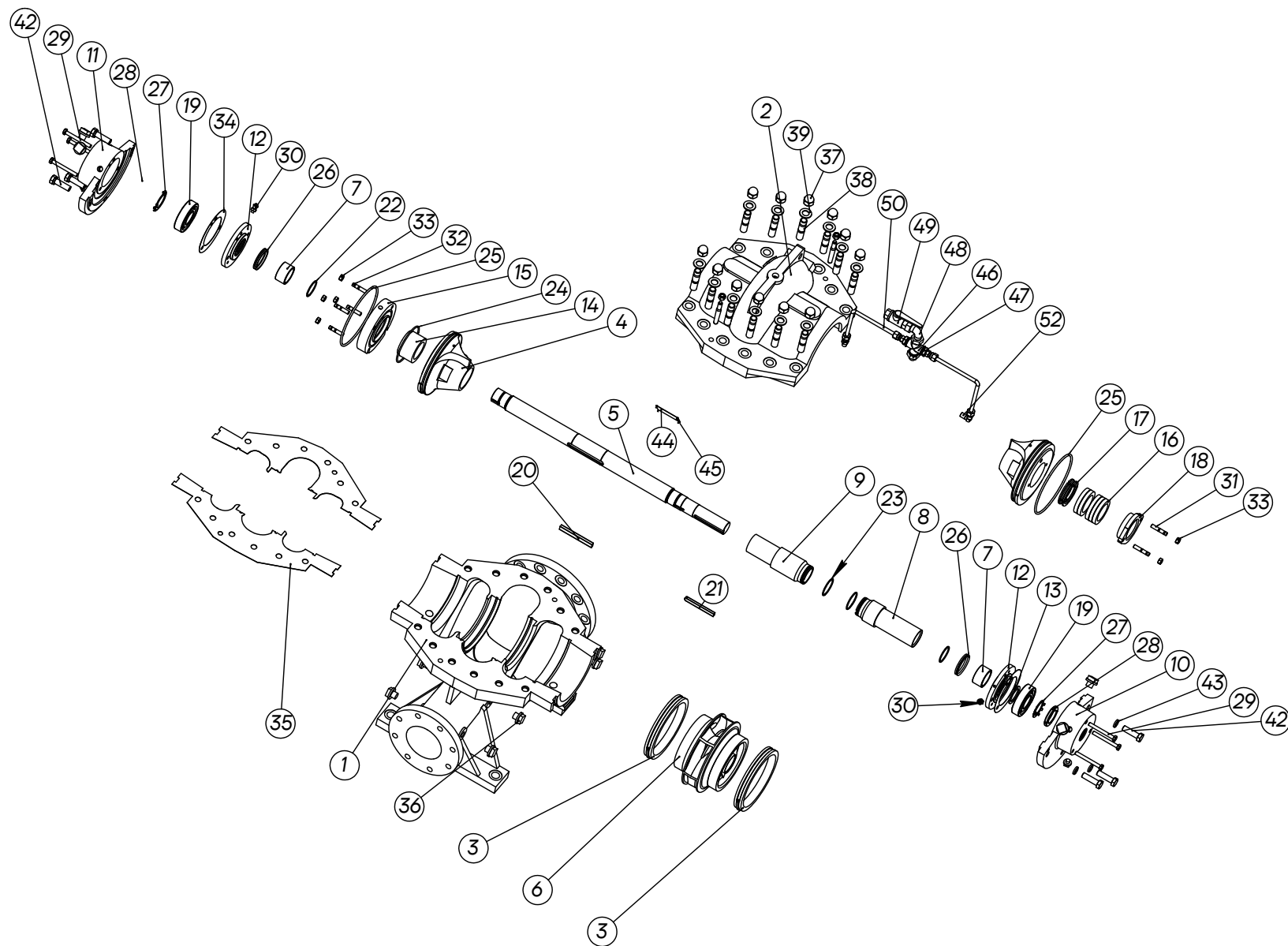

№	Наименование	№	Наименование	№	Наименование
1	Корпус насоса	19	Подшипники качения (Шарикоподшипники с глубокими пазами)	36	Пробка
2	Крышка корпуса насоса	20	Шпонка 1	37	Гайка колпачковая
3	Кольца щелевого уплотнения	21	Шпонка 2	38	Шпилька
4	Корпус уплотнения	22	Уплотнительное кольцо (O-ring)	39	Шайба
5	Вал	23	Уплотнительное кольцо (O-ring)	40	Гайка шестигранная
6	Рабочее колесо	24	Уплотнительное кольцо (O-ring)	41	Конический штифт с внешней резьбой
7	Втулка дистанционная	25	Уплотнительное кольцо (O-ring)	42	Болт с шестигранной головкой
8	Втулка уплотнения	26	Манжетное уплотнение (типа VD)	43	Шайба стопорная
9	Втулка торцевого уплотнения	27	Стопорная шайба	44	Шильдик
10	Корпус подшипников (приводная сторона)	28	Гайка шлицевая	45	Заклепка для шильдика
11	Корпус подшипников (неприводная сторона)	29	Болт с шестигранной головкой	46	Коллектор крестовой
12	Крышка подшипника	30	Пресс-масленка	47	Штуцер внутреннего соединения
13	Фиксатор подшипника	31	Шпилька	48	Угловое соединение
14	Торцевое уплотнение	32	Шпилька	49	Шаровой кран
15	Крышка торцевого уплотнения	33	Гайка шестигранная	50	Трубка стальная
16	Сальниковая набивка (уплотнение)	34	Прокладка подшипникового узла	51	Фитинг с врезным кольцом
17	Кольцо сальникового уплотнения	35	Прокладка корпуса насоса	52	Фитинг с врезным кольцом
18	Грунд-букса сальникового уплотнения				

Тип В

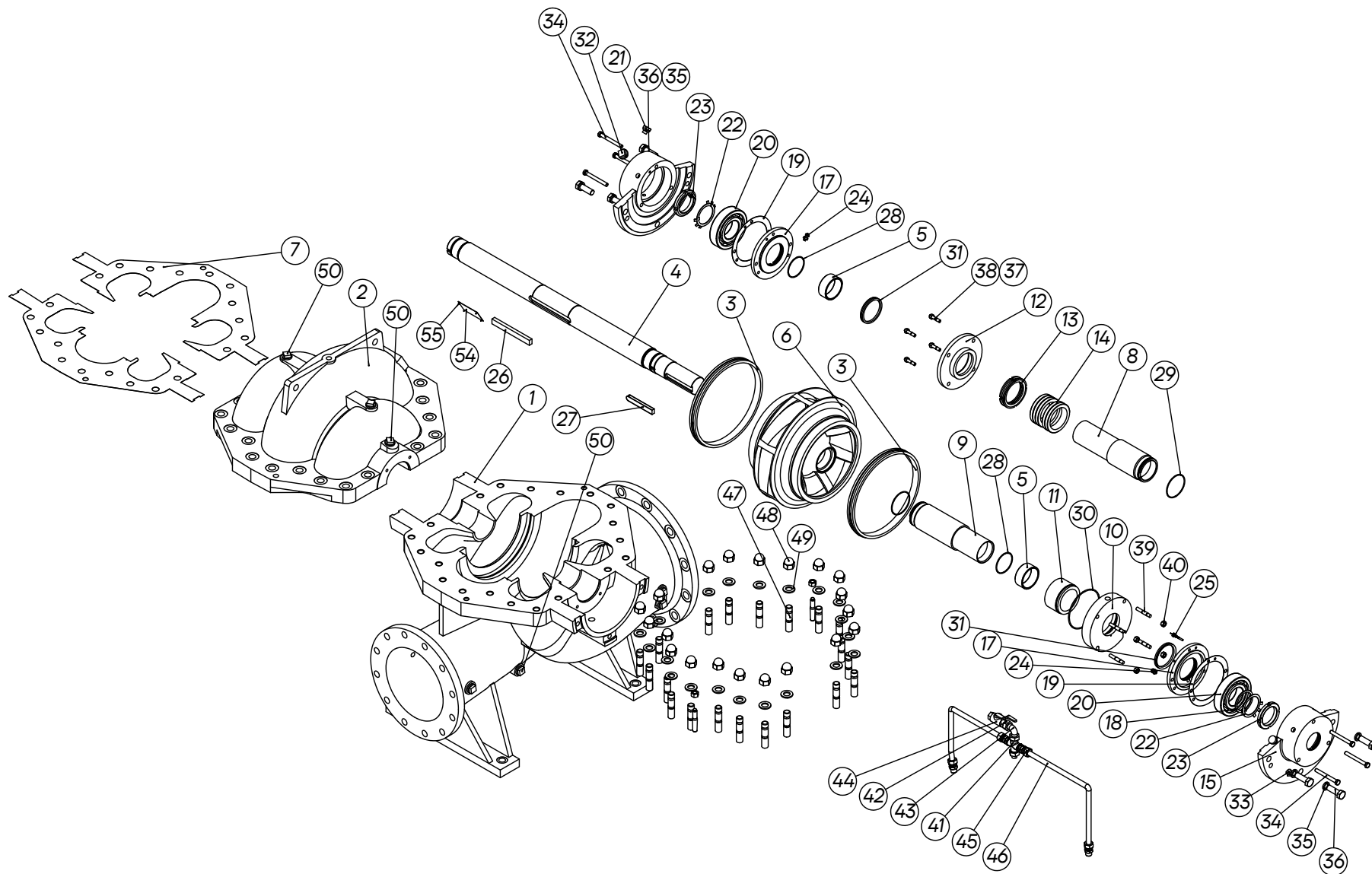

№	Наименование	№	Наименование	№	Наименование
1	Корпус насоса	20	Подшипники качения (Шарикоподшипники с глубокими пазами)	38	Шпилька
2	Крышка корпуса насоса	21	Пробка воздушного отверстия	39	Шпилька
3	Кольца щелевого уплотнения	22	Шайба стопорная	40	Гайка шестигранная
4	Вал	23	Круглая шлицевая гайка	41	Коллектор крестовой
5	Втулка дистанционная	24	Пресс-масленка	42	Штуцер внутреннего соединения
6	Рабочее колесо	25	Термоэлемент (опционально)	43	Угловое соединение
7	Прокладка корпуса насоса	26	Шпонка 1	44	Шаровой кран
8	Втулка уплотнения	27	Шпонка 2	45	Фитинг с врезным кольцом
9	Втулка торцевого уплотнения	28	Уплотнительное кольцо (O-ring)	46	Трубка стальная
10	Крышка торцевого уплотнения	29	Уплотнительное кольцо (O-ring)	47	Шпилька
11	Торцевое уплотнение	30	Уплотнительное кольцо (O-ring)	48	Гайка колпачковая
12	Грунд-букса сальникового уплотнения	31	Манжетное уплотнение (типа VD)	49	Шайба утолщенная
13	Кольцо сальникового уплотнения	32	Пробка	50	Пробка
14	Сальниковая набивка	33	Пробка	51	Пробка
15	Корпус подшипников (приводная сторона)	34	Болт с шестигранной головкой	52	Конический штифт с внешней резьбой
16	Корпус подшипников (неприводная сторона)	35	Шайба стопорная	53	Гайка шестигранная
17	Крышка подшипника	36	Болт с шестигранной головкой	54	Шильдик
18	Шайба подшипника	37	Гайка шестигранная	55	Заклепки шильдика
19	Прокладка подшипникового узла				

Материальное исполнение

Перекачиваемая среда / Детали	Чистая вода	Морская вода	Горячая вода
Корпус	Серый чугун HT250/ Высокопрочн. чугун QT500-7	Дуплексная нерж.сталь	Высокопрочн. чугун QT500-7 / Углеродистая сталь / Нерж.сталь
Рабочее колесо	Серый чугун HT250/ Нерж.сталь SS304	Дуплексная нерж.сталь	Сталь 20Cr13 / Нерж.сталь
Корпус подшипников	Серый чугун HT250	Серый чугун HT250	Серый чугун HT250
Вал	Сталь 40Cr	Дуплексная нерж.сталь 2205	Сталь 40Cr
Кольца щелевых уплотнений	Серый чугун HT250	Бронза / Дуплексная нерж.сталь 2205	Высокопрочн. чугун QT500-7 / Углеродистая сталь
Втулки вала	Нержав.сталь SS304	Дуплексная нерж.сталь 2205	Нержав.сталь SS304
Трубопровод промывки	Нержав.сталь SS304	Нерж.сталь 316L / Дуплексная нерж.сталь 2205	Нержав.сталь SS304
Тип уплотнения	Сальниковое / Торцевое	Сальниковое / Торцевое	Торцевое

Характеристики покраски насосов

	Внутренняя	Наружная
Предварительная подготовка поверхности	Струйная обработка	
Грунтовка	Эпоксидная цинковая грунтовка	
Финишное покрытие	Для деталей проточной части используется краска interzone 954, или эпоксидная грунтовка	Акриловая эмаль Общепромышленные насосы: GB3181 RAL 5001 (зелёно-синий) Пожарные насосы: GB3181RAL 3000 (красный)

Примечание: в зависимости от перекачиваемой жидкости, условий окружающей среды или требований заказчика возможны также различные типы покрытия - противоскользящее энергосберегающее покрытие, износостойкое или коррозионностойкое покрытия. Такие специальные покрытия доступны к заказу за дополнительную плату.

Схемы компоновки насосного агрегата

Горизонтальные насосы

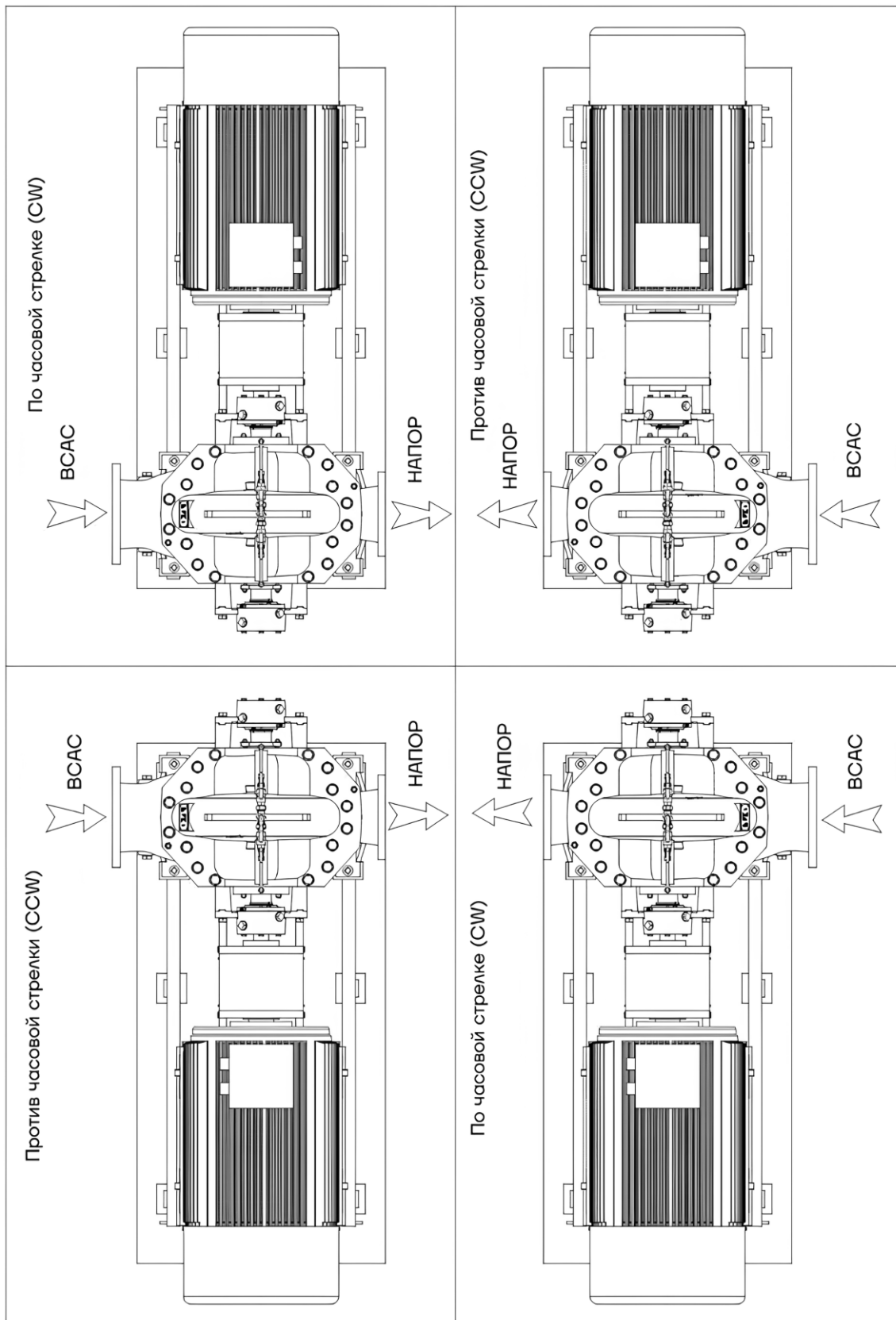

Схемы компоновки насосного агрегата

Вертикальные насосы

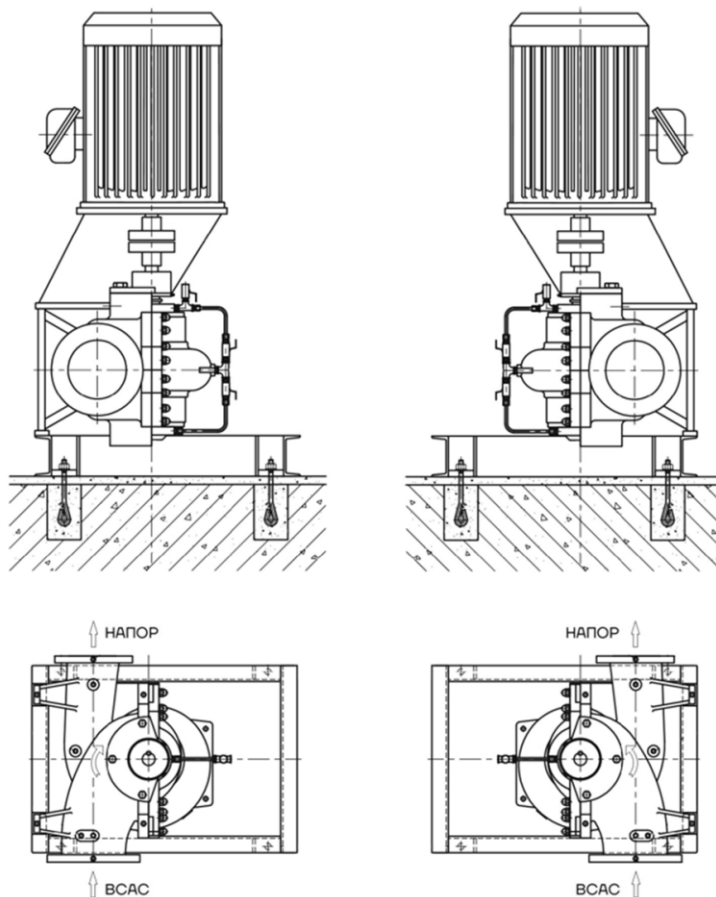

Тип установки электродвигателя

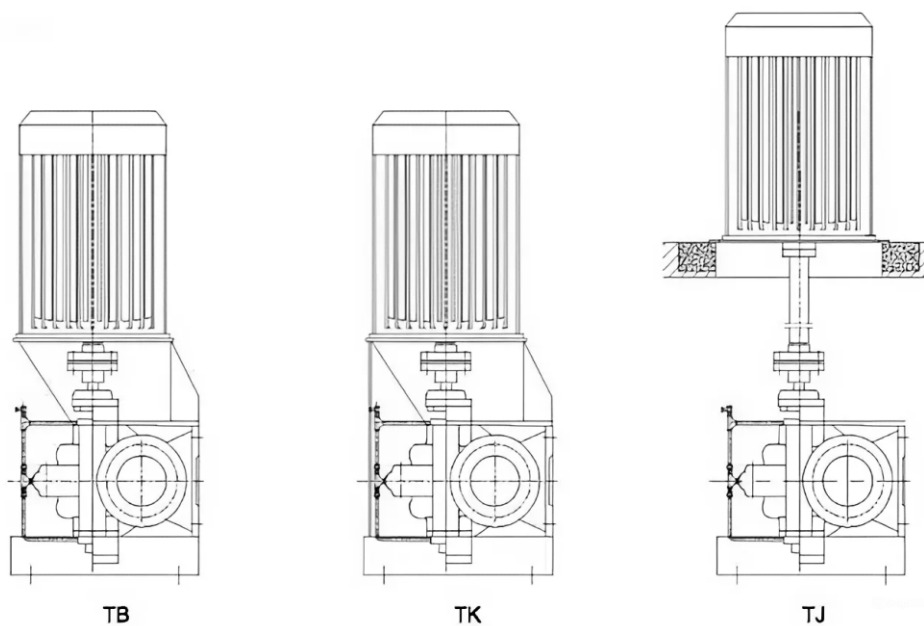

Тип ТВ, ТК – соединение насоса с двигателем через муфту, опора электродвигателя выбирается заводом-производителем в зависимости от типоразмера электродвигателя;

Тип ТЈ – электродвигатель устанавливается на отдельной опоре (например, на втором этаже).

Типовые планы обвязки торцевых уплотнений согласно API 682

План №11

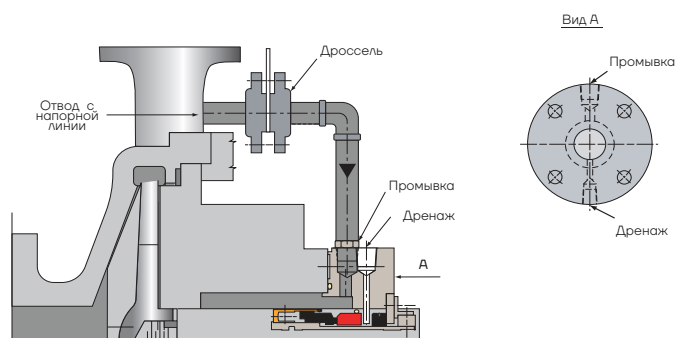

Описание

- Подача продукта из напорного патрубка насоса в камеру уплотнения через дроссельный регулятор расхода.

Назначение

- Охлаждение камеры уплотнения;
- Предохраняет продукт от испарения при достижении давления выше давления насыщенного пара;
- Реализует план самовентилиляции для горизонтальных насосов;
- Для чистых, неполимеризующихся жидкостей.

План №21

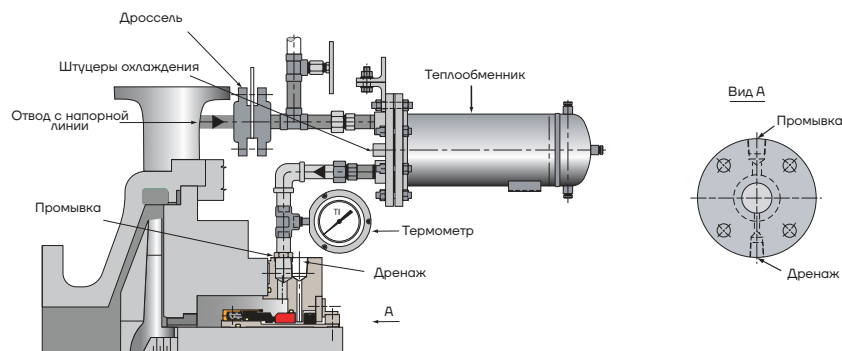

Описание

По сравнению с планом 11, добавляется теплообменник в качестве охладителя. Подача продукта из напорного патрубка насоса в камеру уплотнения через дроссельный регулятор расхода и охладитель.

Назначение

- Охлаждение камеры уплотнения;
- Предохраняет продукт от испарения при достижении давления выше давления насыщенного пара;
- Используется для высокой температуры ($120^{\circ}\text{C} < t < 150^{\circ}\text{C}$);
- Для чистых, неполимеризующихся жидкостей.

План №23

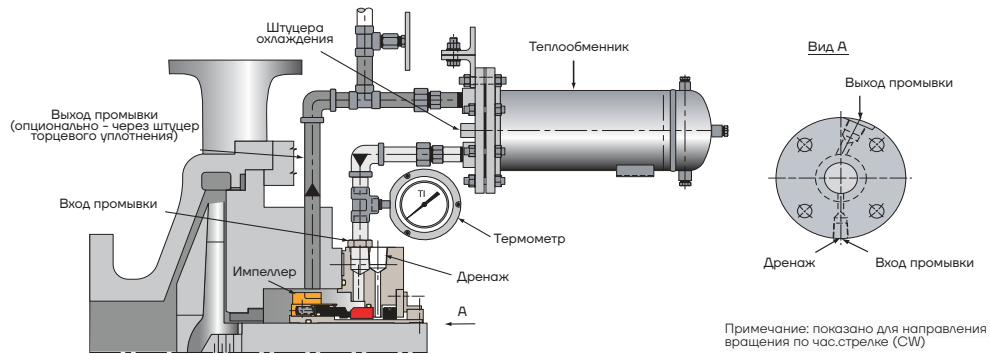

Описание

- Подача продукта из камеры уплотнения в теплообменник и обратно в камеру уплотнения;
- Стандартный план для высокотемпературного применения.

Назначение

- Высокая эффективность работы уплотнения при меньшей нагрузке теплообменника;
- Увеличение требуемого запаса давления насыщенных паров жидкости и однородной жидкости.

Применение

- Для горячих и чистых жидкостей, например для питательной воды и перекачивания горячих углеводородов ($150^{\circ}\text{C} < t < 350^{\circ}\text{C}$);
- Чистые неполимеризующиеся жидкости.

План №31

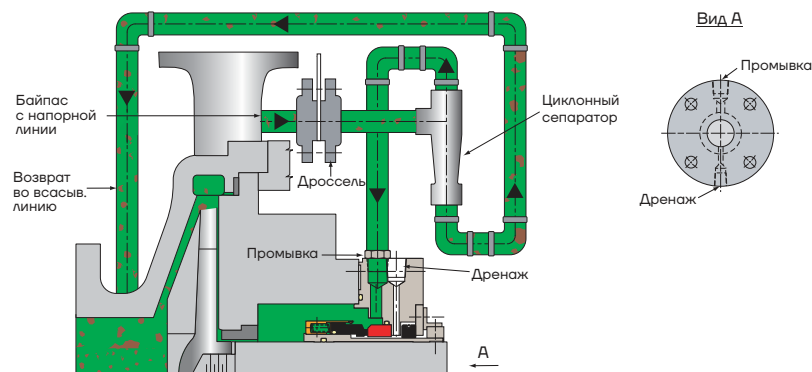

Описание

- Циркуляция жидкости из напорного патрубка через циклонный сепаратор, с подачей очищенной жидкости в камеру уплотнения, неочищенная жидкость возвращается во всасывающую линию насоса.

Назначение

- Охлаждение камеры уплотнения;
- Удаление твёрдых включений из процесса..

Применение

- Для горячих и чистых жидкостей, содержащих взвешенные твёрдые включения;
- Неполимеризующиеся жидкости.

Графические характеристики

Для приведенных далее графических характеристик действительны следующие нормы:

- Все кривые приведены для постоянной частоты вращения электродвигателя;
- Графические характеристики оформлены в соответствии с ISO9906:2012;
- Испытания на воде, не содержащей пузырьки воздуха, с температурой 20°C, кинематической вязкостью 1 мм²/с (1сСт);

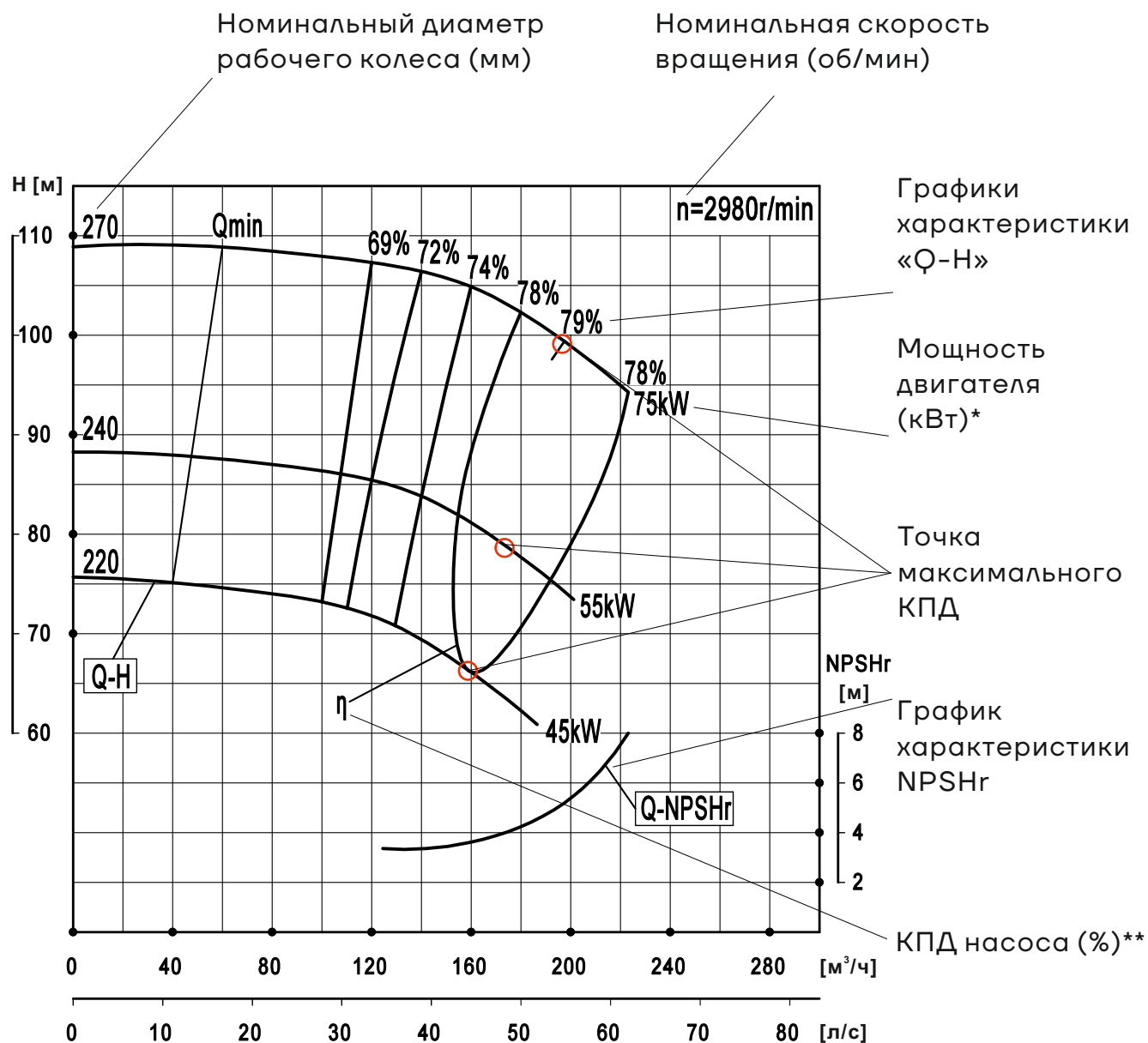

*Максимальная мощность двигателя для данной подрезки рабочего колеса, для воды (температура + 20 °С, вязкость 1 мм²/с, плотность 1 г/см³).

**Линии равного КПД.

NSC125-80-210

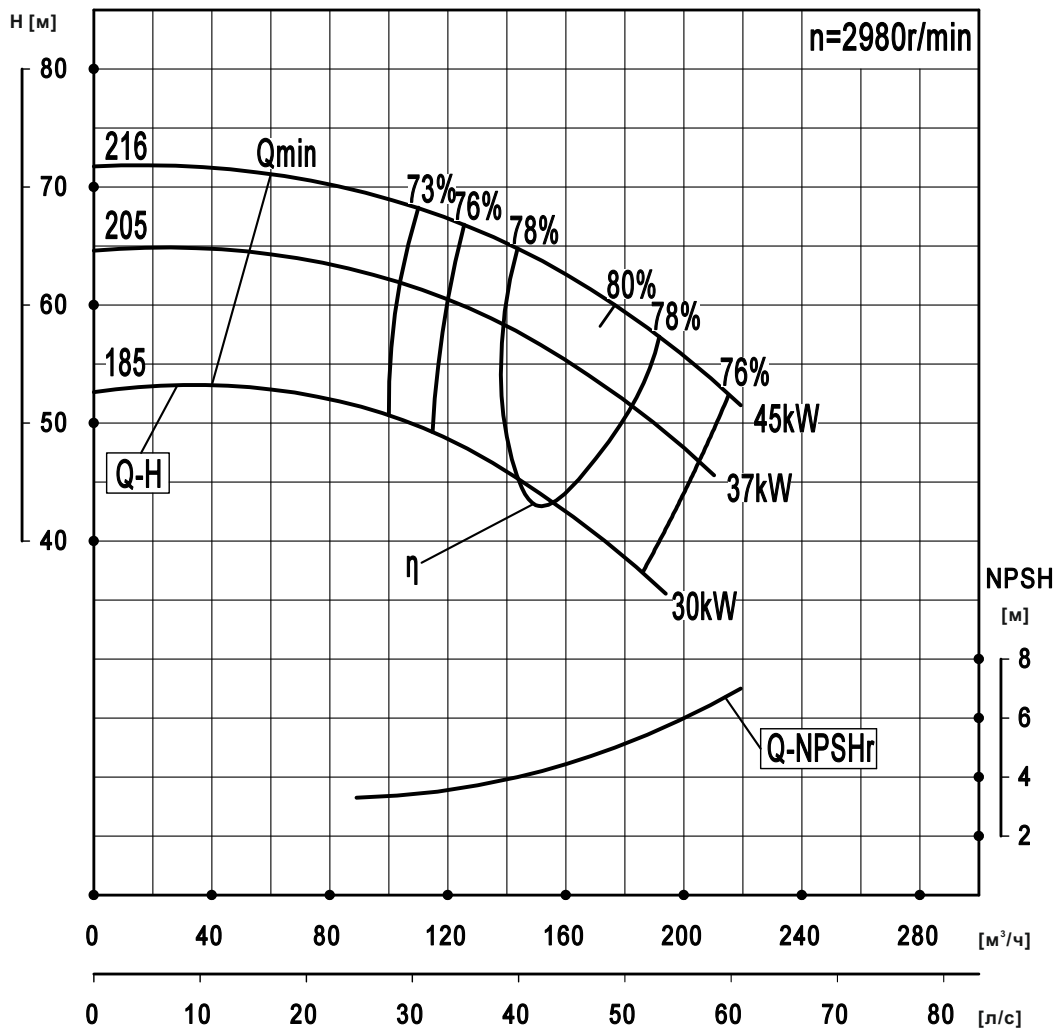

Модель	Диаметр раб. колеса, стандарт, мм	Расход		Напор м	Число оборотов об/мин	Мощность на валу кВт	Мощность э/двигателя кВт	КПД %	NPSHr м	Вес кг
		$\text{m}^3/\text{ч}$	л/с							
NSC125-80-210	216	140	38.9	65	2980	31.8	45	78	4.0	180
		175	48.6	60		35.8		80	5.0	
		210	58.3	52		38.9		76.5	6.5	
	205	135	37.5	58	2980	27.5	37	77.5	3.9	179
		165	45.8	54		30.5		79.5	4.6	
		205	56.9	46.5		34.2		76	6.1	
	185	120	33.3	47.5	2980	20.2	30	77	3.8	178
150		41.7	44	22.8		79		4.4		
		180	50.0	38		24.7		75.5	5.9	

NSC125-80-270

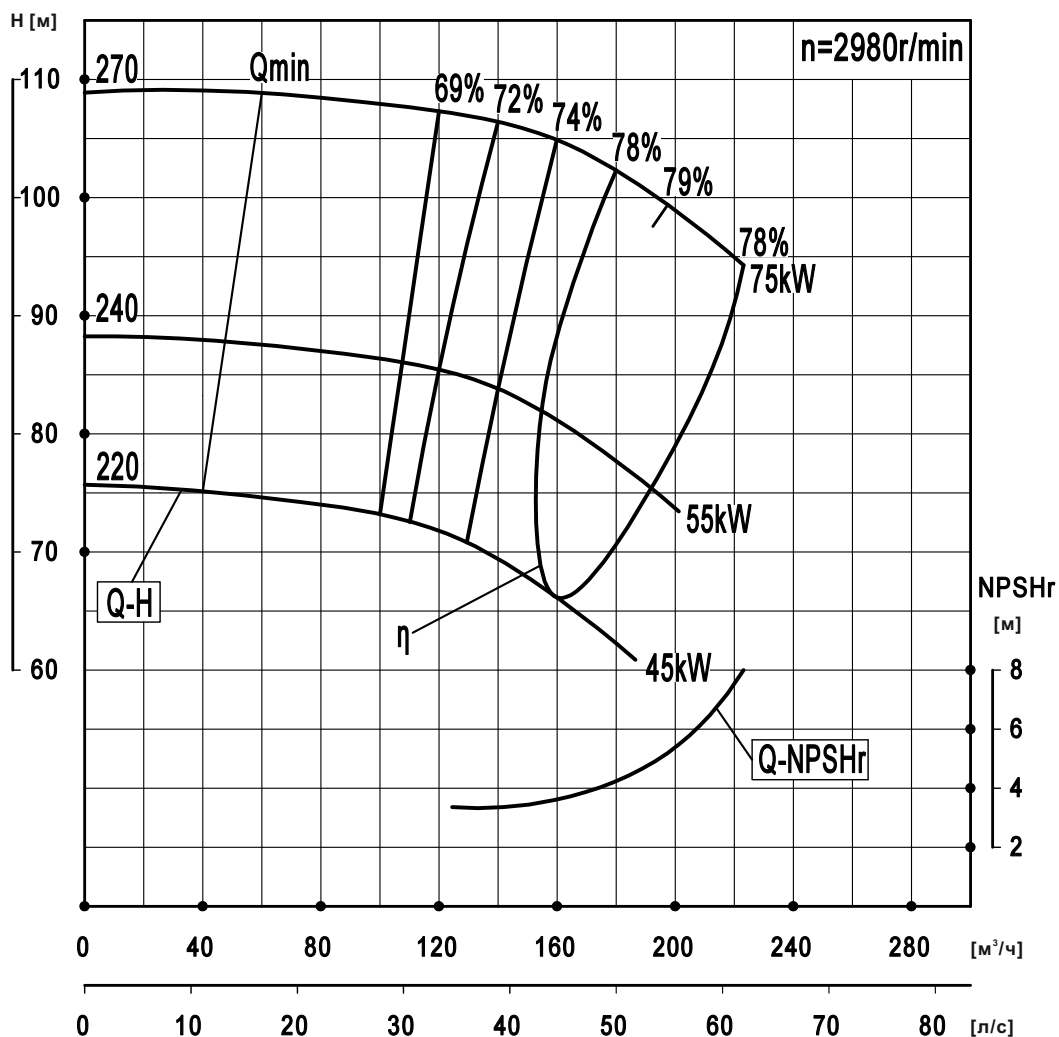

Модель	Диаметр раб. колеса, стандарт, мм	Расход		Напор м	Число оборотов об/мин	Мощность на валу кВт	Мощность э/двигателя кВт	КПД %	NPSHr м	Вес кг
		$\text{м}^3/\text{ч}$	л/с							
NSC125-80-270	270	160	44.4	104.5	2980	60.7	75	75	3.6	185
		195	54.2	100		67.3		79	5.2	
		225	62.5	94		73.9		78	8.0	
	240	140	38.9	83	2980	42.5	55	74.5	3.5	184
		175	48.6	78.5		47.5		78.5	4.8	
		200	55.6	74		52		77.5	6.5	
	220	130	36.1	69.5	2980	33.3	45	74	3.4	183
		160	44.4	66		36.9		78	4.4	
		180	50.0	62.5		39.8		77	5.0	

NSC125-80-350

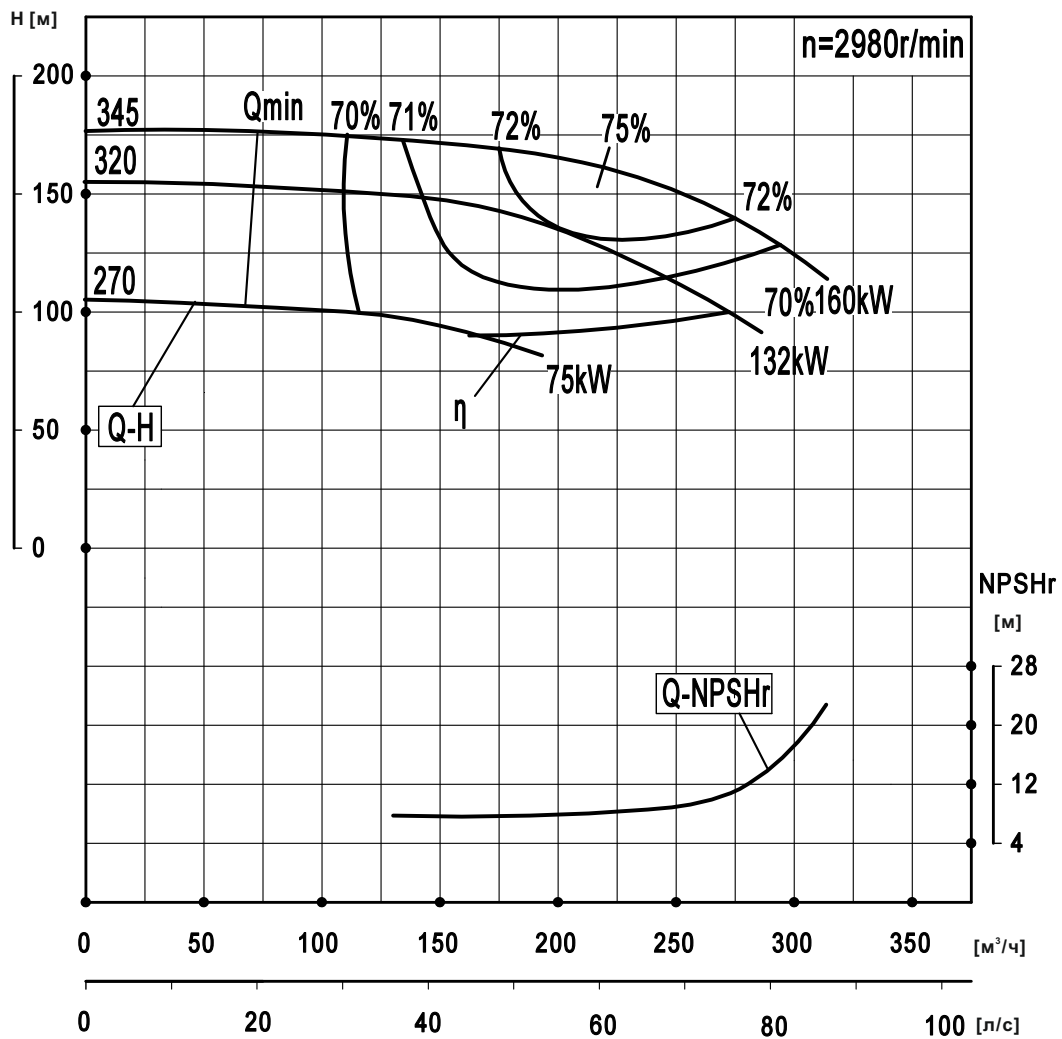

Модель	Диаметр раб. колеса, стандарт, мм	Расход		Напор м	Число оборотов об/мин	Мощность на валу кВт	Мощность э/двигателя кВт	КПД %	NPSHr м	Вес кг
		м³/ч	л/с							
NSC125-80-350	345	170	47.2	168	2980	106.6	160	73	7.1	340
		213	59.2	157		75		8.5		
		256	71.1	144		72		11		
	320	153	42.5	144	2980	84.6	132	71	7.2	339
		190	52.8	136		72		8		
		230	63.9	122		71		10		
270	120	33.3	100	2980	49.5	75	66	7	336	
	150	41.7	93		67		7			
	180	50	88		66		7.6			

NSC150-100-250

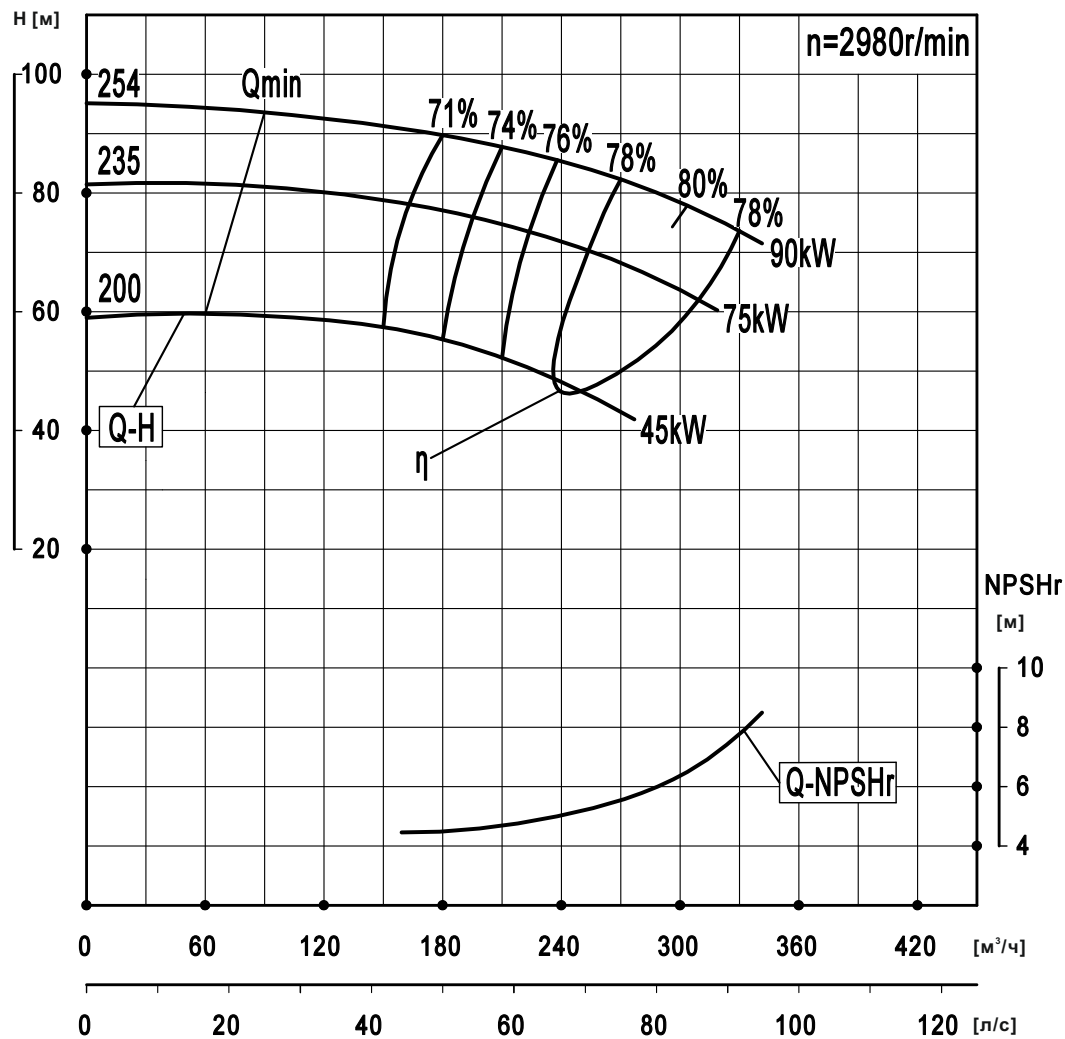

Модель	Диаметр раб. колеса, стандарт, мм	Расход		Напор м	Число оборотов об/мин	Мощность на валу кВт	Мощность э/двигателя кВт	КПД %	NPSHr м	Вес кг
		$\text{m}^3/\text{ч}$	л/с							
NSC150-100-250	254	240	66.7	85	2980	73.1	90	76	5.0	220
		300	83.3	78		79.7		80	6.5	
		340	94.4	71.5		84.4		78.5	8.5	
	235	220	61.1	73	2980	58.0	75	75.5	4.9	219
		280	77.8	66.5		63.8		79.5	6.1	
		315	87.5	61		67.1		78	7.5	
	200	185	51.4	53	2980	35.9	45	74.5	4.7	218
		240	66.7	48		40.0		78.5	5.5	
		270	75.0	44		42.6		76	6.0	

NSC150-100-320

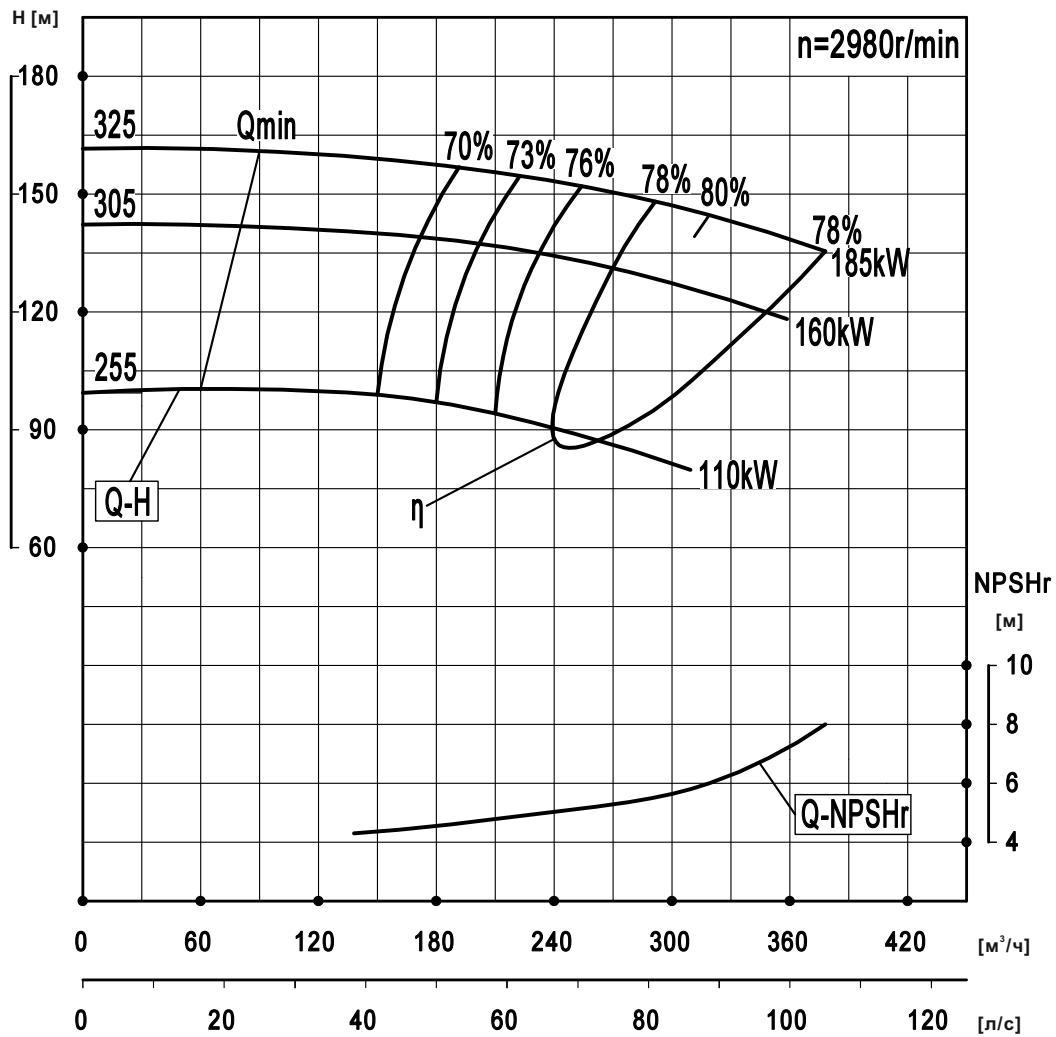

Модель	Диаметр раб. колеса, стандарт, мм	Расход		Напор м	Число оборотов об/мин	Мощность на валу кВт	Мощность э/двигателя кВт	КПД %	NPSHr м	Вес кг
		$\text{м}^3/\text{ч}$	л/с							
NSC150-100-320	325	240	66.7	153	2980	133.4	185	75	5.0	230
		320	88.9	144.5		157.5		80	6.0	
		380	105.6	135.5		179.9		78	8.0	
	305	220	61.1	135	2980	108.6	160	74.5	4.8	229
		300	83.3	127.5		131.1		79.5	5.6	
		350	97.2	119.5		147.1		77.5	7.0	
	255	185	51.4	94.5	2980	64.8	110	73.5	4.4	228
		250	69.4	89		77.2		78.5	5.2	
		300	83.3	83		88.7		76.5	5.6	

NSC150-100-400

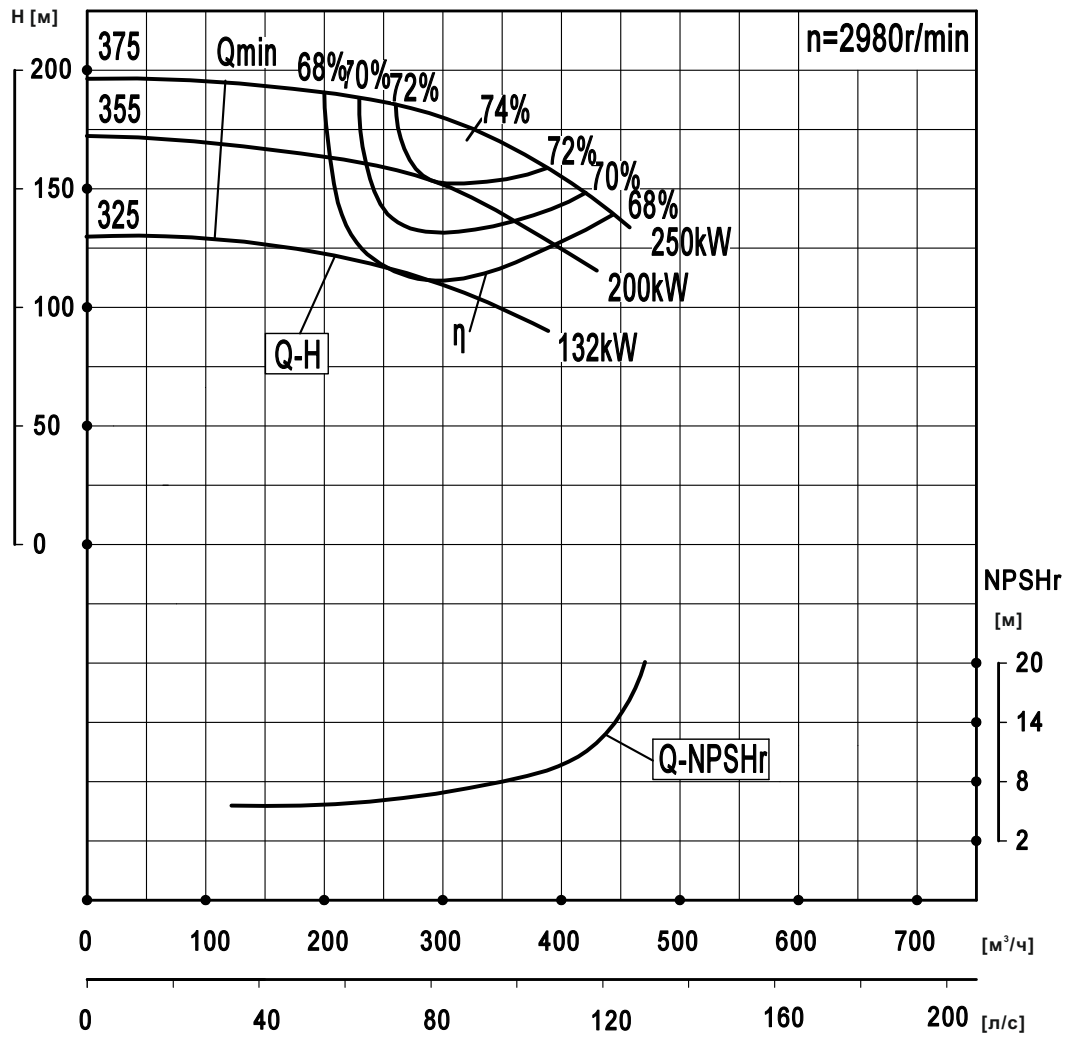

Модель	Диаметр раб. колеса, стандарт, мм	Расход		Напор м	Число оборотов об/мин	Мощность на валу кВт	Мощность э/двигателя кВт	КПД %	NPSHr м	Вес кг
		$\text{м}^3/\text{ч}$	л/с							
NSC150-100-400	375	260	72.2	187	2980	184	250	72	6	400
		324	90	175		208.8		74	8	
		390	108.3	155		228.8		72	12	
	355	240	66.7	158	2980	145.5	200	71	8	398
		300	83.3	152		172.6		72	9.5	
		360	100	128		176.9		71	14	
	325	190	52.8	125	2980	98.1	132	66	8.5	395
		240	66.7	117		111.7		68.5	9.5	
		290	80.6	110		131.7		66	12	

NSC150-125-150*

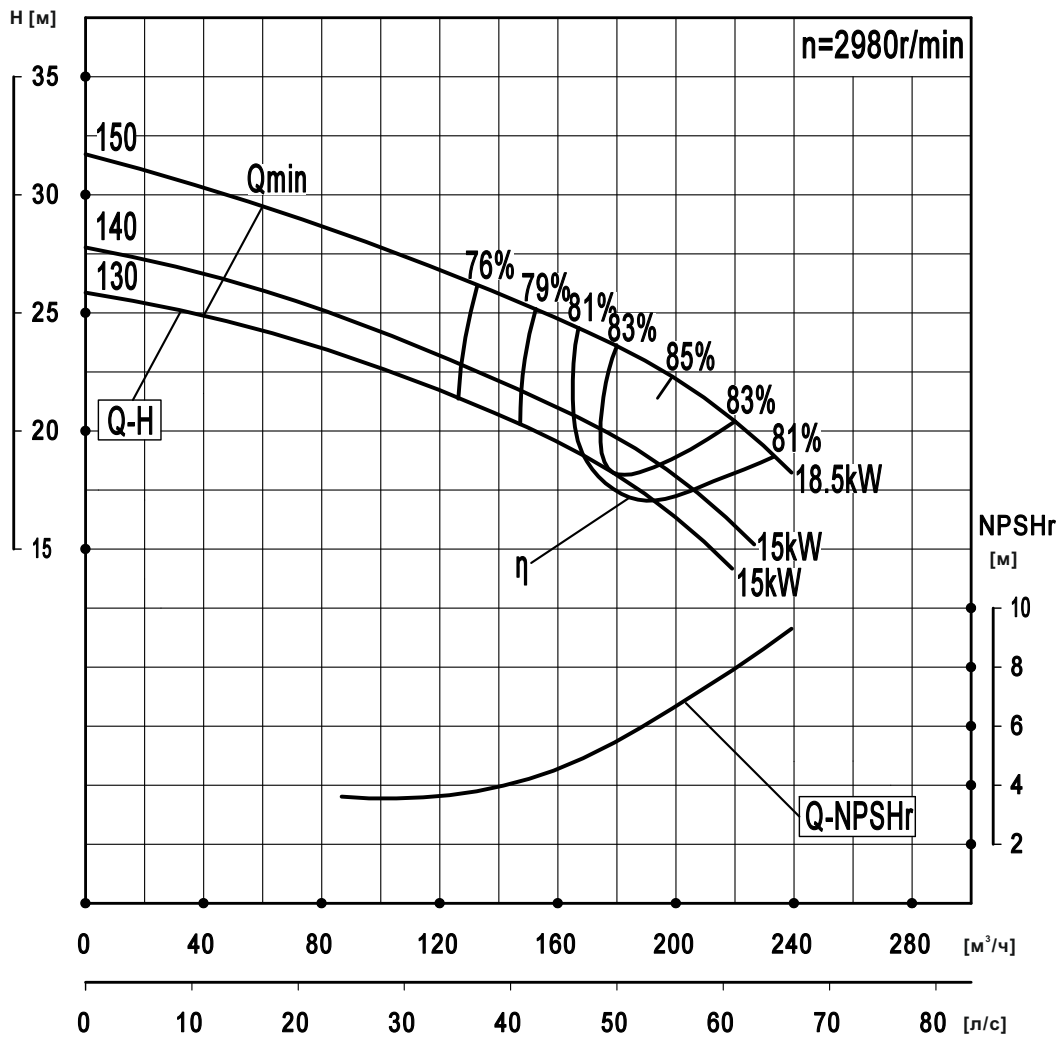

Модель	Диаметр раб. колеса, стандарт, мм	Расход		Напор м	Число оборотов об/мин	Мощность на валу кВт	Мощность э/двигателя кВт	КПД %	NPSHr м	Вес кг
		м³/ч	л/с							
NSC150-125-150	150	160	44.4	25	2980	13.6	18.5	80	4.5	180
		200	55.6	22		85		6.6		
		240	66.7	18		80.5		9.3		
	140	145	40.3	22	2980	11.0	15	79	4.4	179
		190	52.8	19		84		6.4		
		220	61.1	16		79.5		8.3		
	130	140	38.9	20	2980	9.8	15	78	4.3	178
		180	50.0	18		83		6.1		
		215	59.7	14.5		10.8		78.5	7.3	

* Возможность поставки, а также стоимость данных насосов – по специальному запросу.

NSC150-125-170*

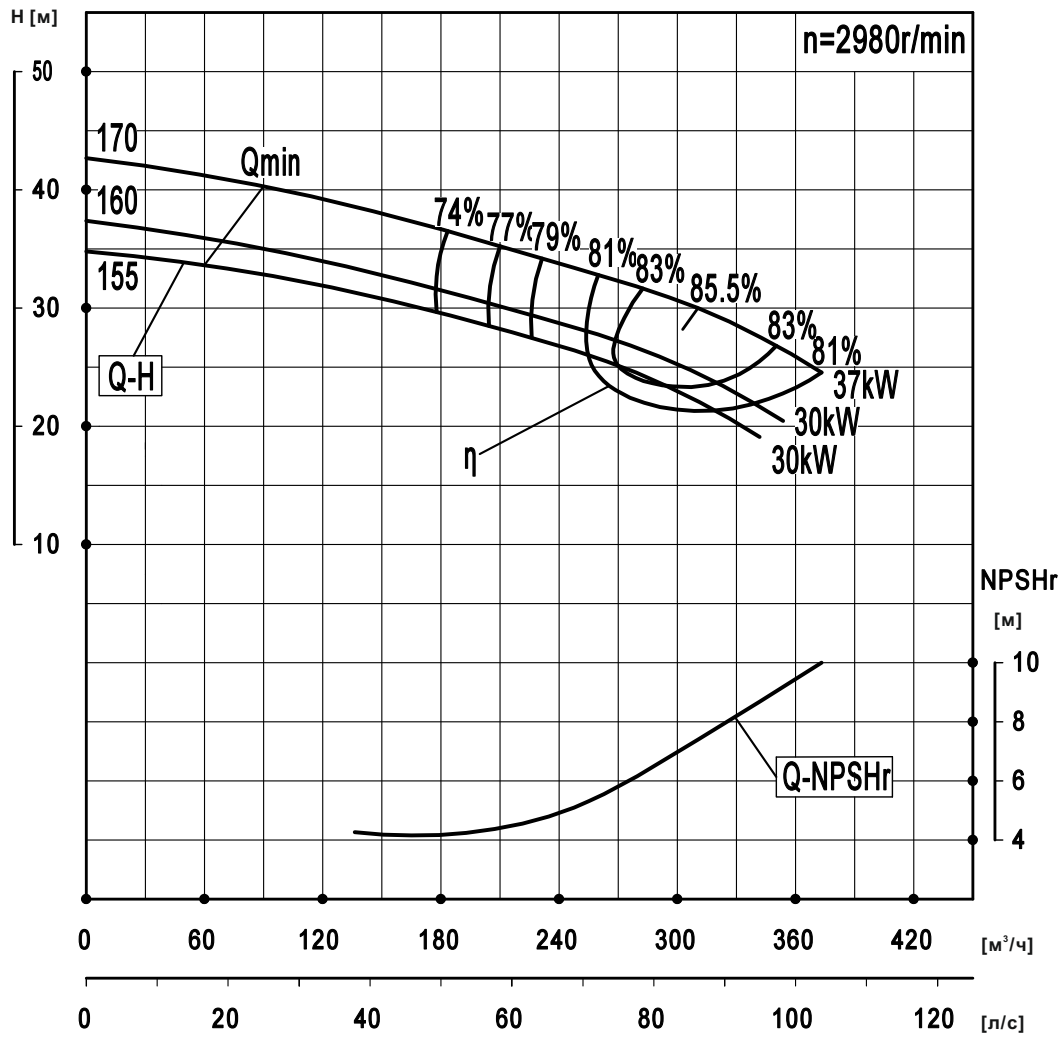

Модель	Диаметр раб. колеса, стандарт, мм	Расход		Напор м	Число оборотов об/мин	Мощность на валу кВт	Мощность двигателя кВт	КПД %	NPSHr м	Вес кг
		м³/ч	л/с							
NSC150-125-170	170	245	68.1	33.5	2980	27.8	37	80.5	5.1	210
		310	86.1	30		29.6		85.5	7.4	
		375	104.2	24.5		30.9		81	10.0	
	160	230	63.9	29.5	2980	23.3	30	79.5	4.9	209
		290	80.5	26		24.3		84.5	7.1	
		350	97.2	21		25.0		80	9.0	
	155	220	61.1	27.5	2980	20.9	30	79	4.8	208
		280	77.8	24.5		22.3		84	6.8	
		340	94.4	19.5		22.7		79.5	8.0	

* Возможность поставки, а также стоимость данных насосов – по специальному запросу.

NSC150-125-180*

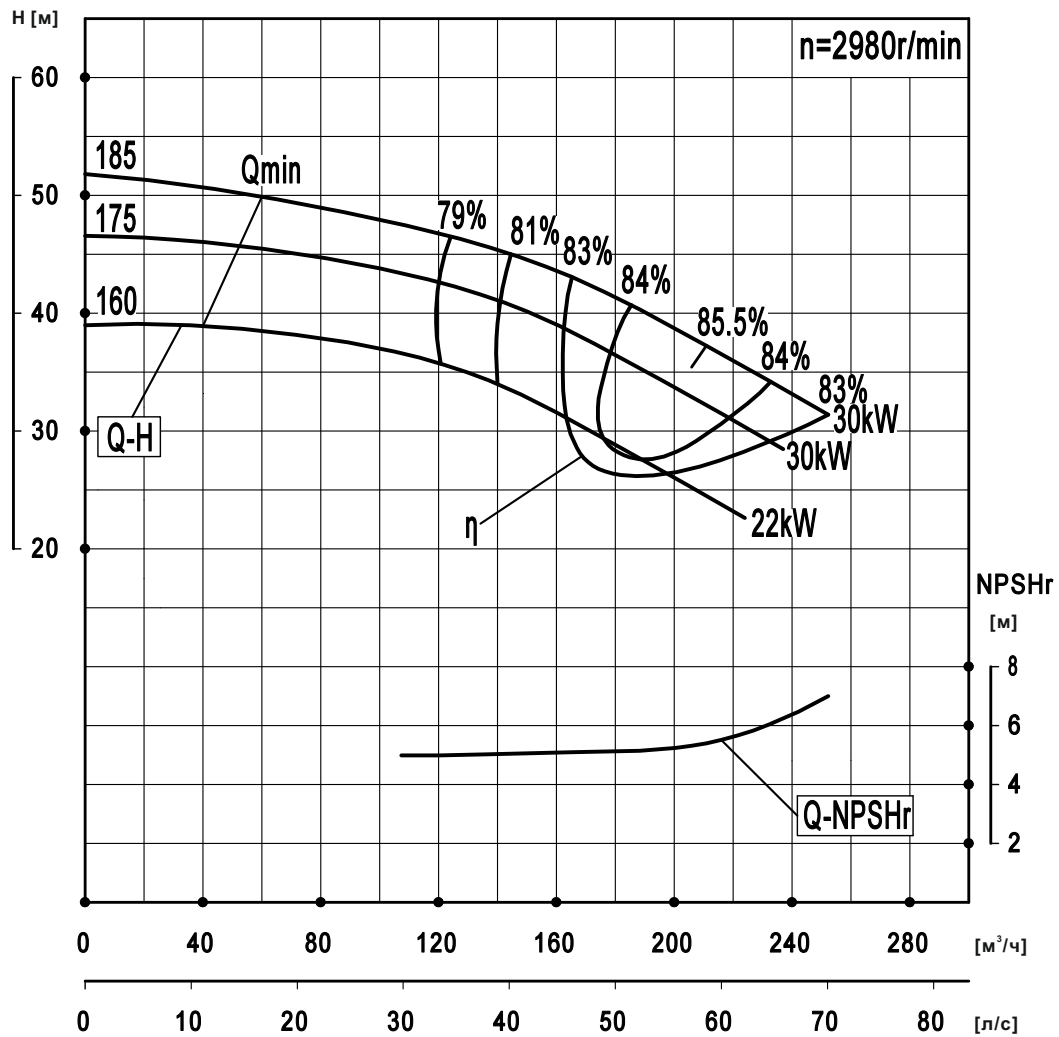

Модель	Диаметр раб. колеса, стандарт, мм	Расход		Напор м	Число оборотов об/мин	Мощность на валу кВт	Мощность двигателя кВт	КПД %	NPSHr м	Вес кг
		м³/ч	л/с							
NSC150-125-180	185	165	45.8	43	2980	23.3	30	83	5.1	190
		210	58.3	37		24.8		85.5	5.4	
		250	69.4	31.5		25.9		83	7.0	
	175	160	44.4	38.5	2980	20.3	30	82.5	5.0	189
		200	55.6	34		21.8		85	5.3	
		240	66.7	28.5		22.6		82.5	6.6	
	160	145	40.3	32	2980	15.4	22	82	4.8	188
		180	50.0	28.5		16.5		84.5	5.1	
		220	61.1	24		17.5		82	5.8	

* Возможность поставки, а также стоимость данных насосов – по специальному запросу.

NSC200-125-260

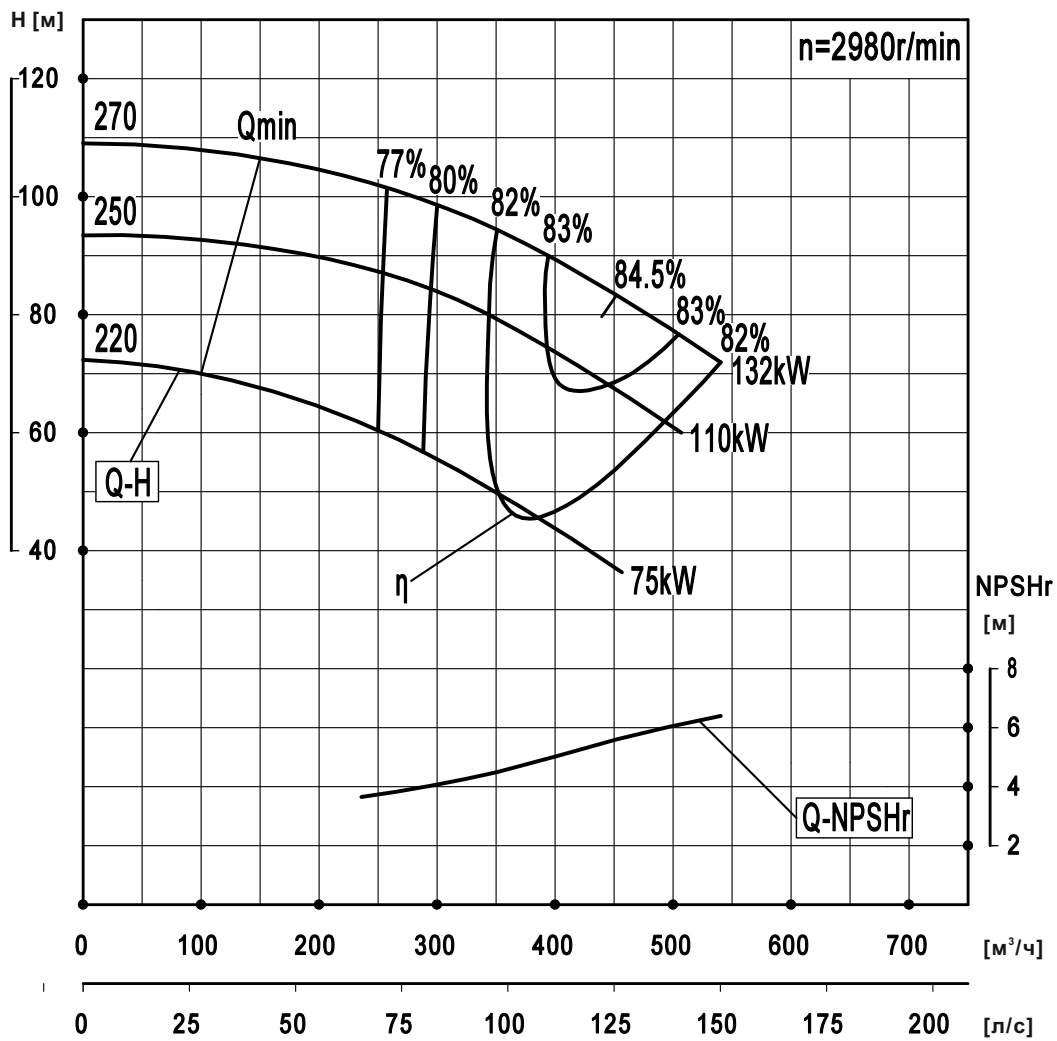

Модель	Диаметр раб. колеса, стандарт, мм	Расход		Напор м	Число оборотов об/мин	Мощность на валу кВт	Мощность двигателя кВт	КПД %	NPSHr м	Вес кг
		м³/ч	л/с							
NSC200-125-260	270	350	97.2	94	2980	109.3	132	82	4.5	295
		450	125.0	83		120.4		84.5	5.6	
		550	152.8	71.5		130.7		82	6.4	
	250	320	88.9	81	2980	86.7	110	81.5	4.2	294
		420	116.7	71.5		97.4		84	5.2	
		500	138.9	61.5		102.8		81.5	5.9	
	220	285	79.2	62.5	2980	60.7	75	80	3.9	293
		370	102.8	55		67.2		82.5	4.8	
		440	122.2	47.5		71.2		80	5.4	

NSC200-125-300

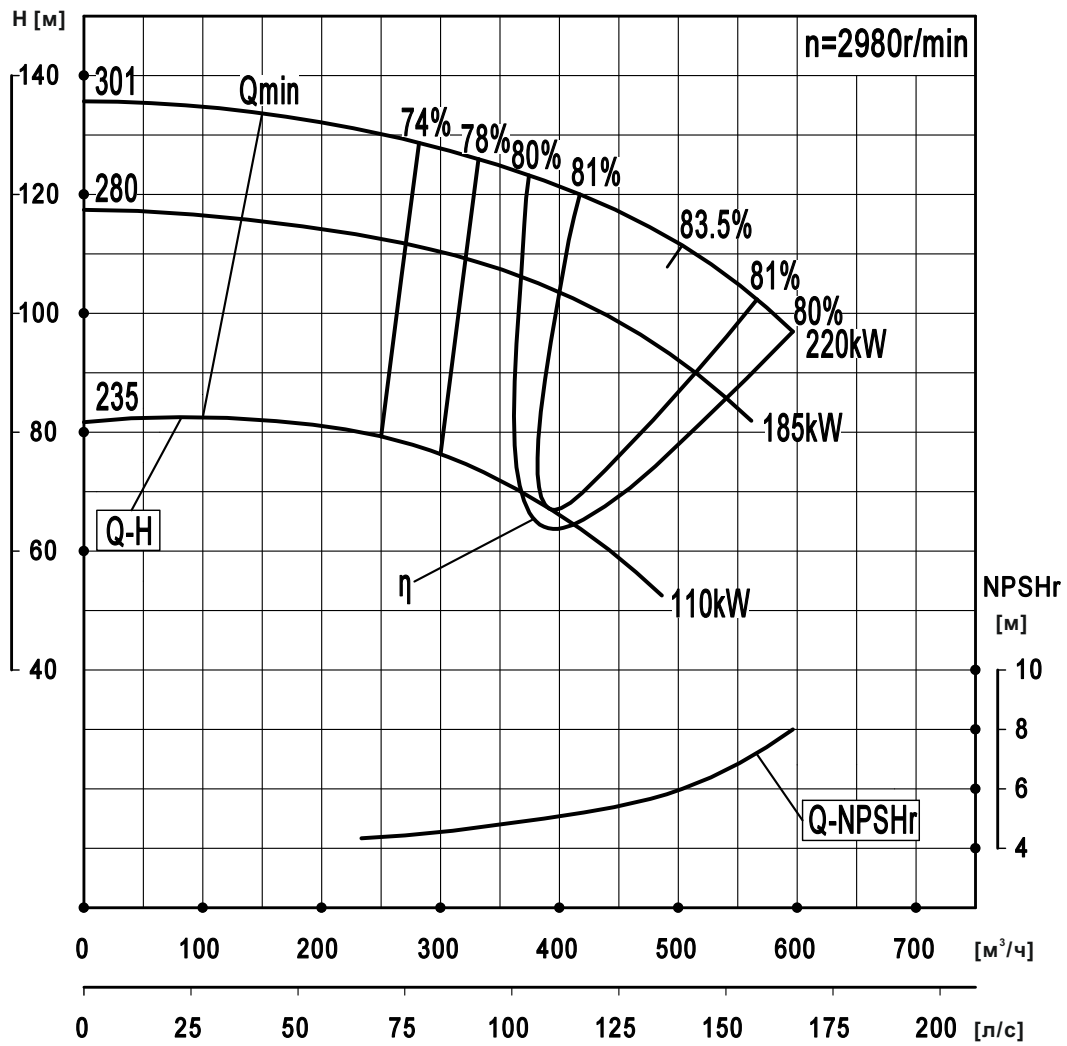

Модель	Диаметр раб. колеса, стандарт, мм	Расход		Напор м	Число оборотов об/мин	Мощность на валу кВт	Мощность э/двигателя кВт	КПД %	NPSHr м	Вес кг
		м³/ч	л/с							
NSC200-125-300	301	390	108.3	122	2980	161.1	220	80.5	5.0	315
		500	138.9	111.5		83.5		6.0		
		600	166.7	97		80		8.0		
	280	360	100	106	2980	130.8	185	79.5	4.6	314
		470	135.6	96.5		82.5		5.6		
		550	152.8	84		79		7.0		
	235	300	83.3	73.5	2980	77.0	110	78	4.0	313
390		108.3	67	81		5.0				
		460	127.8	58			77.5	5.6		

NSC200-125-380

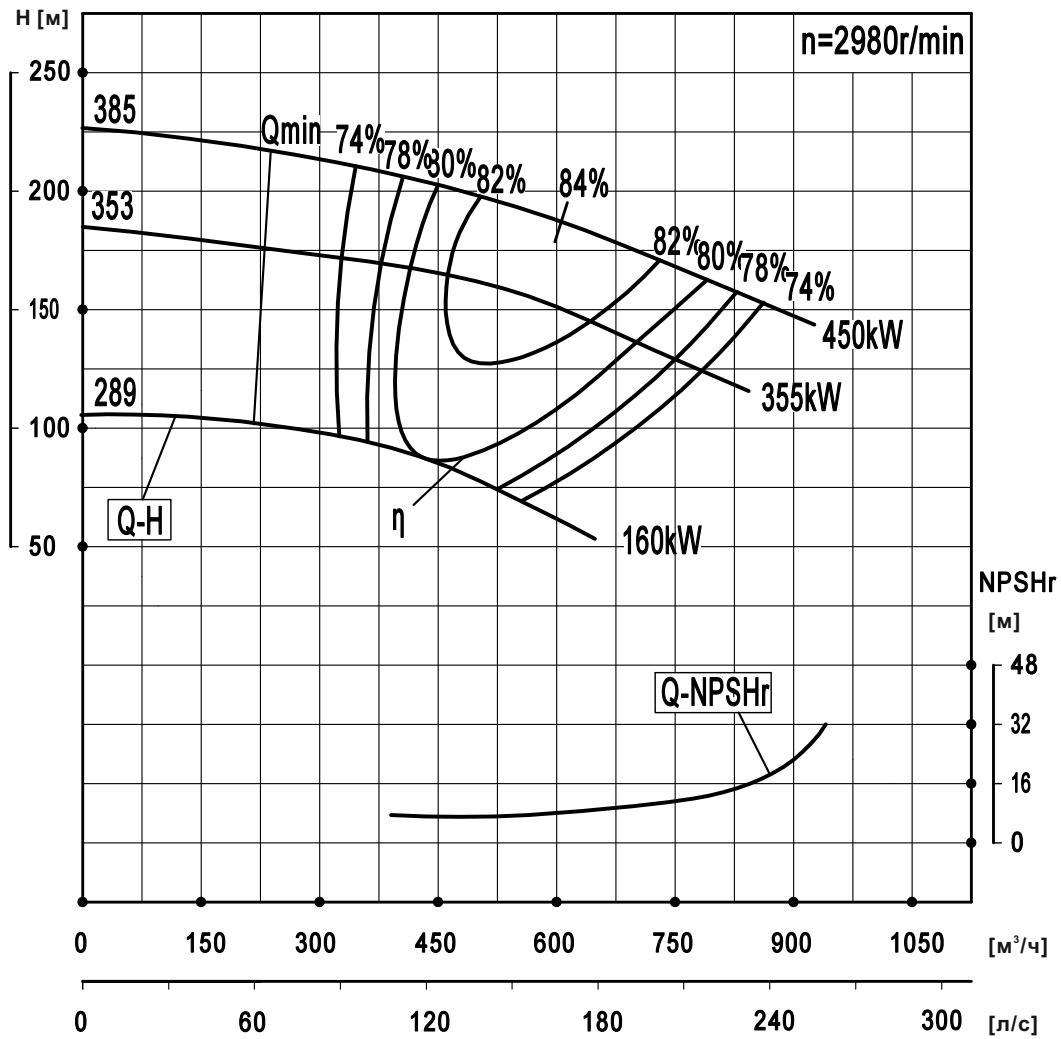

Модель	Диаметр раб. колеса, стандарт, мм	Расход		Напор м	Число оборотов об/мин	Мощность на валу кВт	Мощность э/двигателя кВт	КПД %	NPSHr м	Вес кг
		м³/ч	л/с							
NSC200-125-380	385	504	140	198	2980	331.6	450	82	8	450
		630	175	189		386.3		84		
		756	210	172		432.1		82		
	353	432	120	164	2980	241.3	355	80	8	448
		540	150	153		271.3		83		
		648	180	146		314.4		82		
	289	375	104.2	94	2980	124.7	160	77	8.2	445
		468	130	81		129.1		80		
		562	156.1	71		146.9		74		

NSC200-150-200*

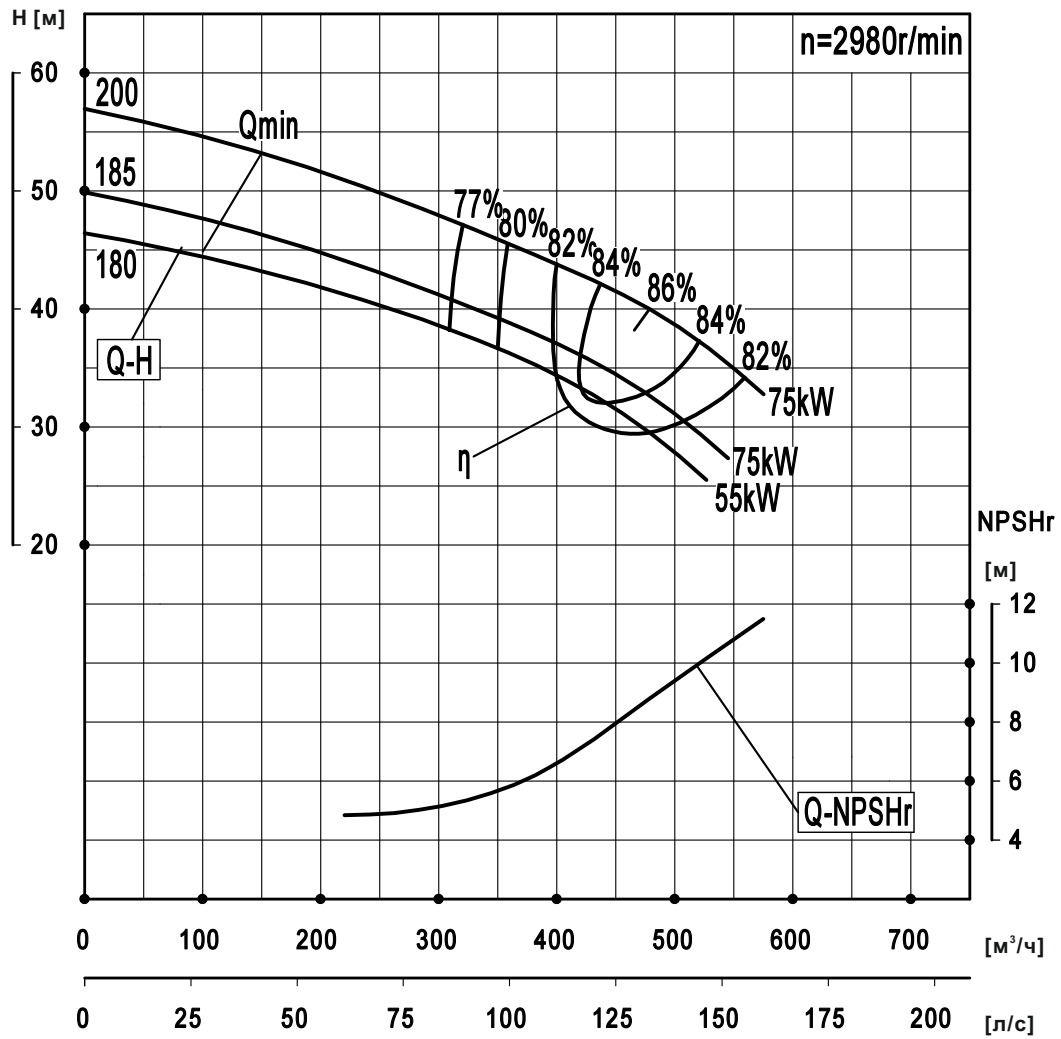

Модель	Диаметр раб. колеса, стандарт, мм	Расход		Напор м	Число оборотов об/мин	Мощность на валу кВт	Мощность э/двигателя кВт	КПД %	NPSHr м	Вес кг
		м³/ч	л/с							
NSC200-150-200	200	380	105.6	44.5	2980	56.9	75	81	6.2	250
		480	133.3	40		60.8		86	8.8	
		575	159.7	32.5		62.5		81.5	11.5	
	185	355	98.6	39	2980	47.2	75	80	6.1	249
		450	125.0	34.5		49.8		85	8.5	
		540	150.0	28		51.2		80.5	10.0	
	180	340	94.4	36.5	2980	42.5	55	79.5	5.9	248
		430	119.4	32.5		45.1		84.5	8.1	
		520	144.4	26.5		46.9		80	9.2	

* Возможность поставки, а также стоимость данных насосов – по специальному запросу.

NSC200-150-220*

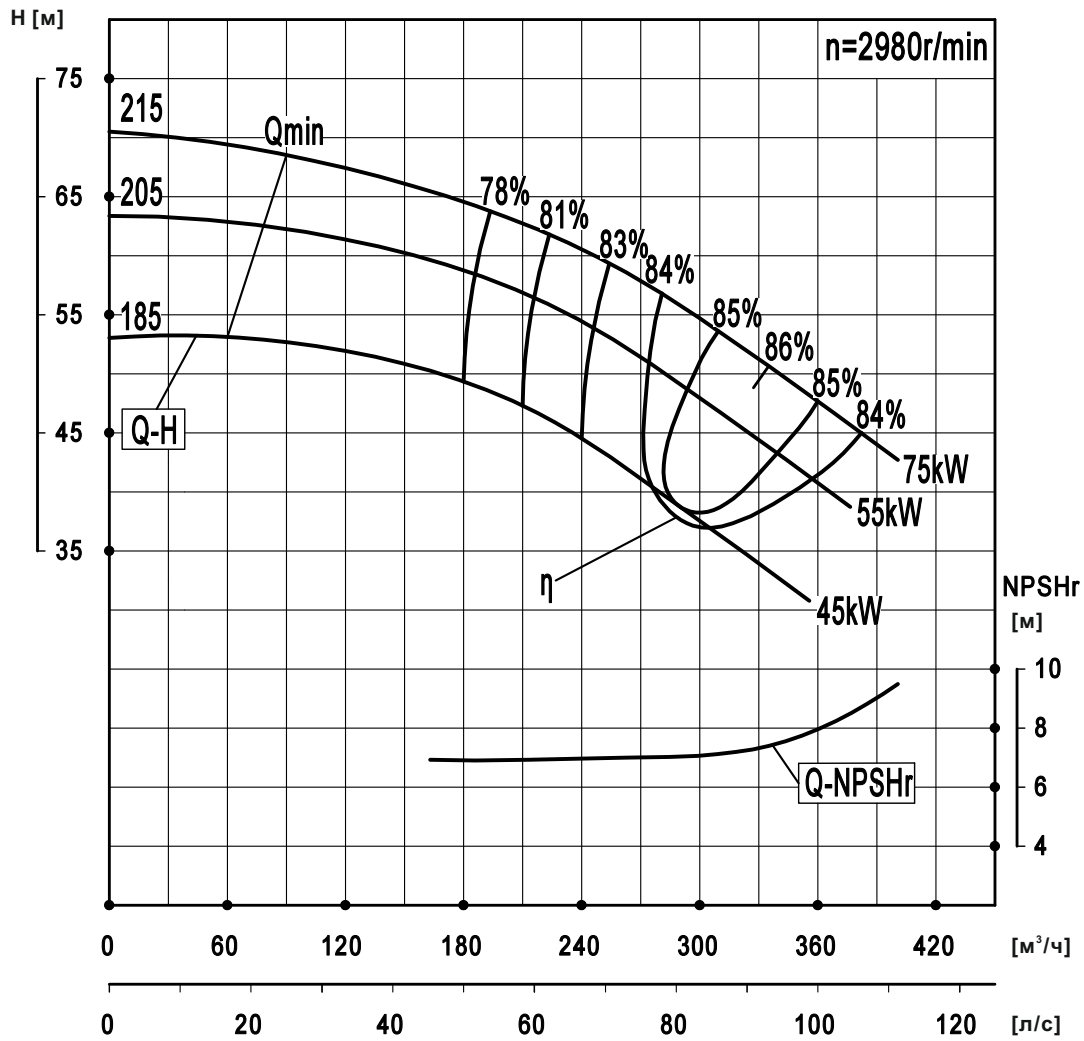

Модель	Диаметр раб. колеса, стандарт, мм	Расход		Напор м	Число оборотов об/мин	Мощность на валу кВт	Мощность э/двигателя кВт	КПД %	NPSHr м	Вес кг
		м³/ч	л/с							
NSC200-150-220	215	260	72.2	58.5	2980	49.6	75	83.5	7.0	220
		335	93.1	50.5		53.6		86	7.4	
		400	111.1	42.5		55.5		83.5	9.5	
	205	250	69.4	52.5	2980	43.1	55	83	6.8	219
		310	86.1	46.5		45.9		85.5	7.2	
		380	105.6	38.5		48.0		83	8.9	
	185	230	63.9	43.5	2980	33.0	45	82.5	6.6	218
		290	80.6	38.5		35.8		85	7.0	
		350	97.2	32.5		37.6		82.5	8.0	

* Возможность поставки, а также стоимость данных насосов – по специальному запросу.

NSC125-80-210

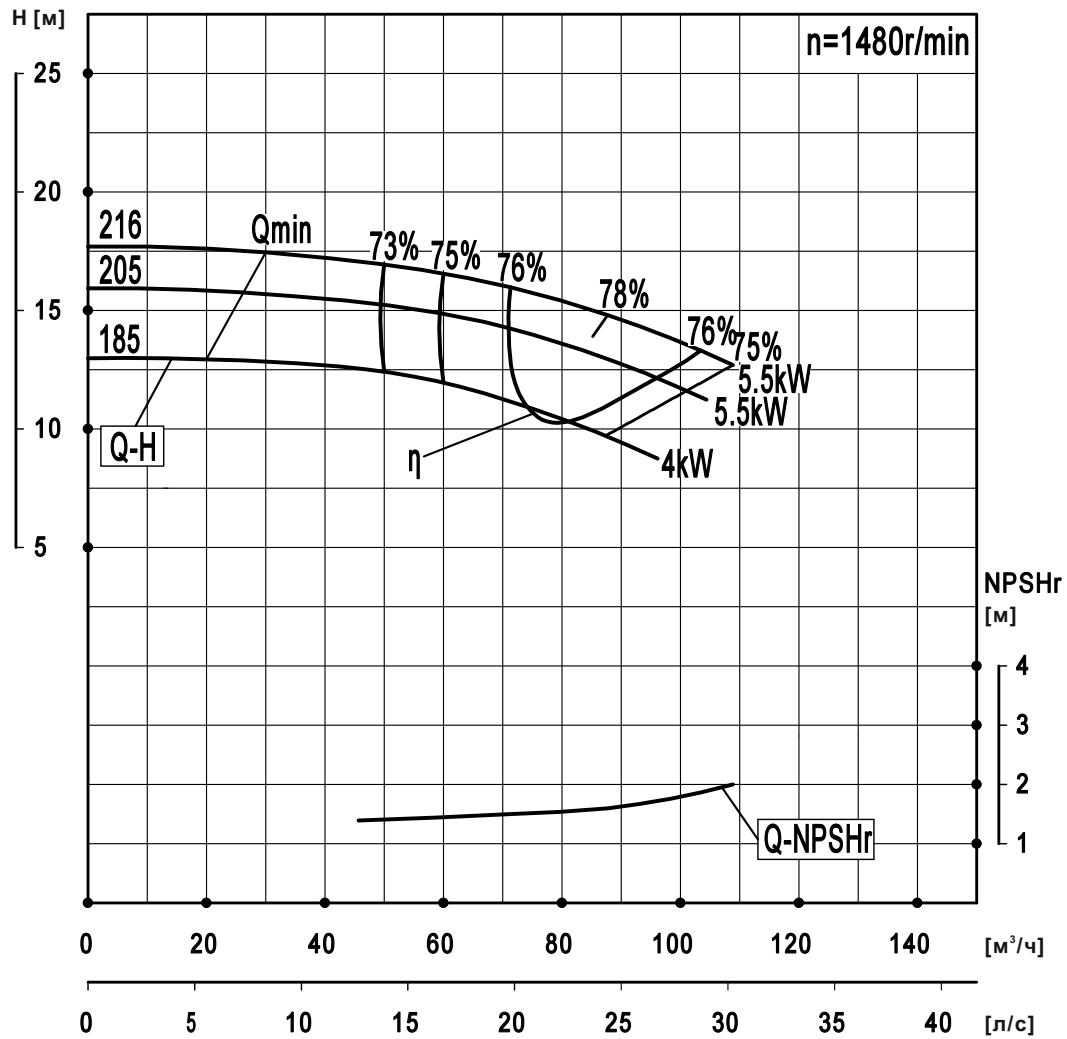

Модель	Диаметр раб. колеса, стандарт, мм	Расход		Напор м	Число оборотов об/мин	Мощность на валу кВт	Мощность э/двигателя кВт	КПД %	NPSHr м	Вес кг
		м³/ч	л/с							
NSC125-80-210	216	70	19.4	16	1480	4.0	5.5	76	1.5	180
		85	23.6	15		78		1.6		
		110	30.6	12.5		75		2.0		
	205	65	18.1	14.5	1480	3.4	5.5	75.5	1.2	179
		80	22.2	13.5		77.5		1.5		
		100	27.8	11.5		74.5		2.0		
	185	60	16.7	12	1480	2.6	4	75	1.2	178
		75	20.8	11		77		1.4		
		90	25.0	9.5		74.5		1.8		

NSC125-80-270

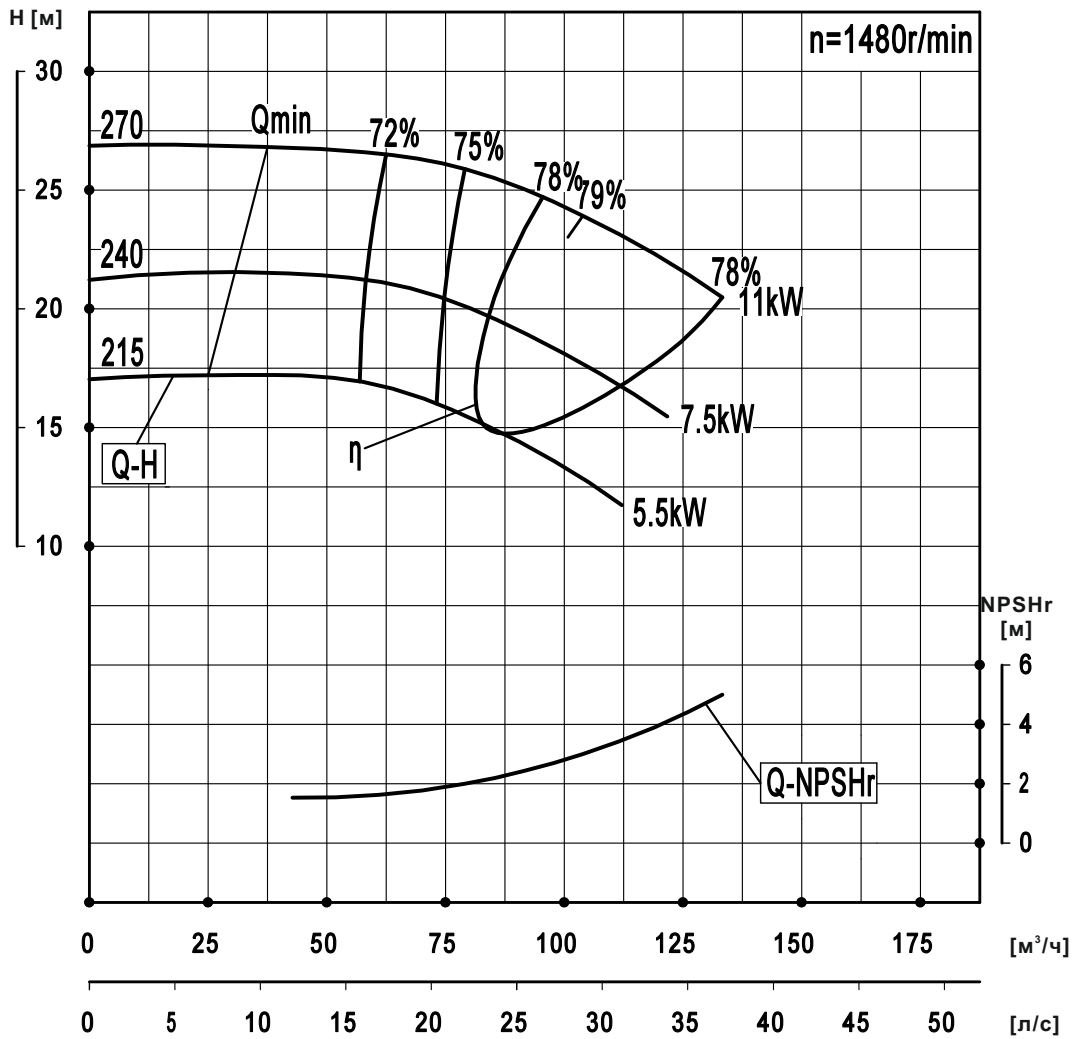

Модель	Диаметр раб. колеса, стандарт, мм	Расход		Напор м	Число оборотов об/мин	Мощность на валу кВт	Мощность двигателя кВт	КПД %	NPSHr м	Вес кг
		м³/ч	л/с							
NSC125-80-270	270	80	22.2	25.5	1480	7.4	11	75	2.0	185
		100	27.8	24		79		3.0		
		130	36.1	20.5		78		5.0		
	240	70	19.4	20.5	5.2	74.5	1.9			
		90	25.0	19	5.9	78.5	2.6			
		120	33.3	16	6.8	77.5	3.5			
215	65	18.1	16	3.8	74	1.8				
	85	23.6	15	4.5	78	2.2	183			
		105	29.2	13	4.8	77	3.0			

NSC125-80-350

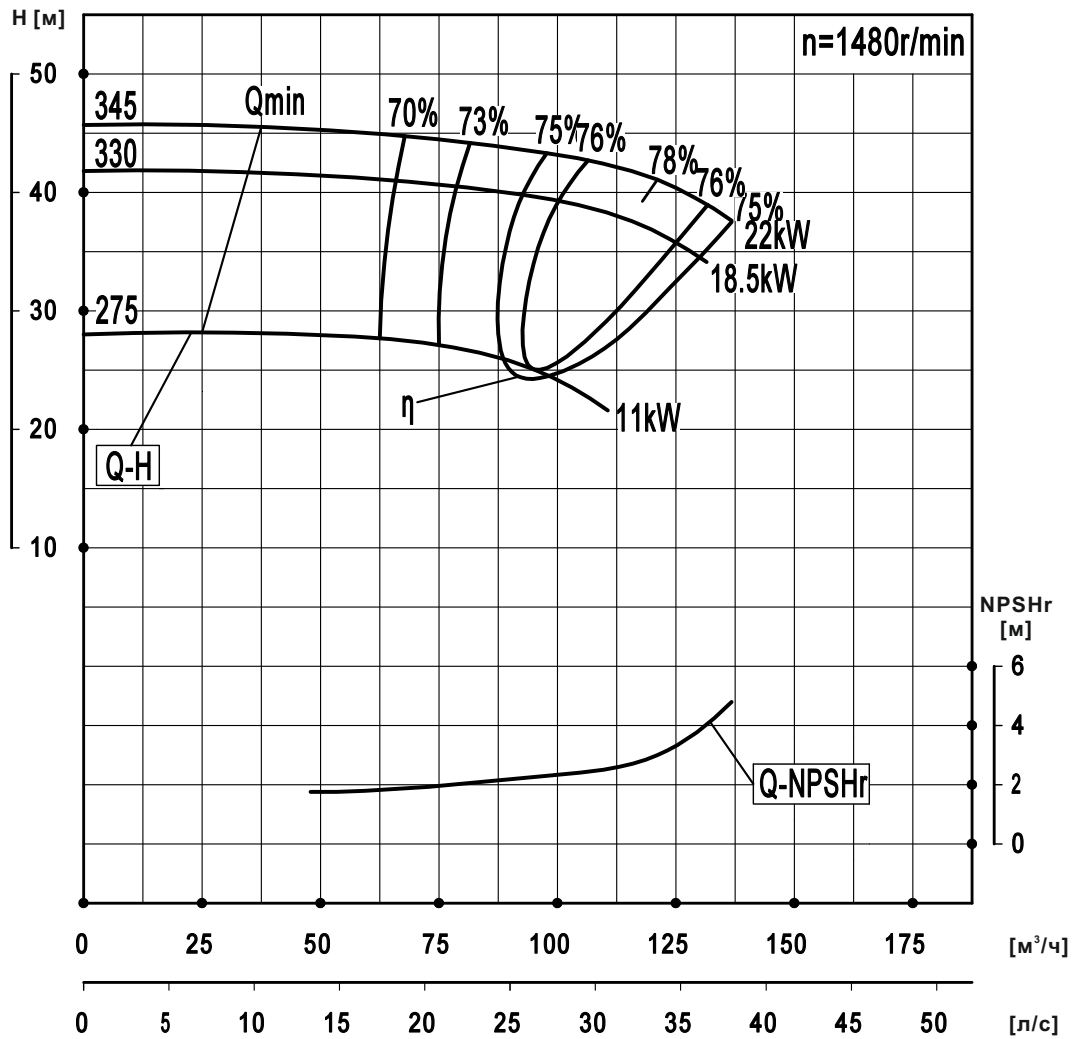

Модель	Диаметр раб. колеса, стандарт, мм	Расход		Напор м	Число оборотов об/мин	Мощность на валу кВт	Мощность э/двигателя кВт	КПД %	NPSHr м	Вес кг
		$\text{м}^3/\text{ч}$	л/с							
NSC125-80-350	345	95	26.4	43.5	1480	15.0	22	75	2.3	210
		120	33.3	41		17.2		78	3.0	
		135	37.5	37.5		18.4		75	4.8	
	330	90	25.0	39.5	1480	13.0	18.5	74.5	2.5	209
		115	31.9	37.5		15.2		77.5	2.8	
		130	36.1	34.5		16.4		74.5	4.1	
275	75	20.8	26.5	1480	7.4	11	73	2.0	208	
	95	26.4	25		8.5		76	2.2		
	110	30.6	22.5		9.2		73	2.6		

NSC150-100-250

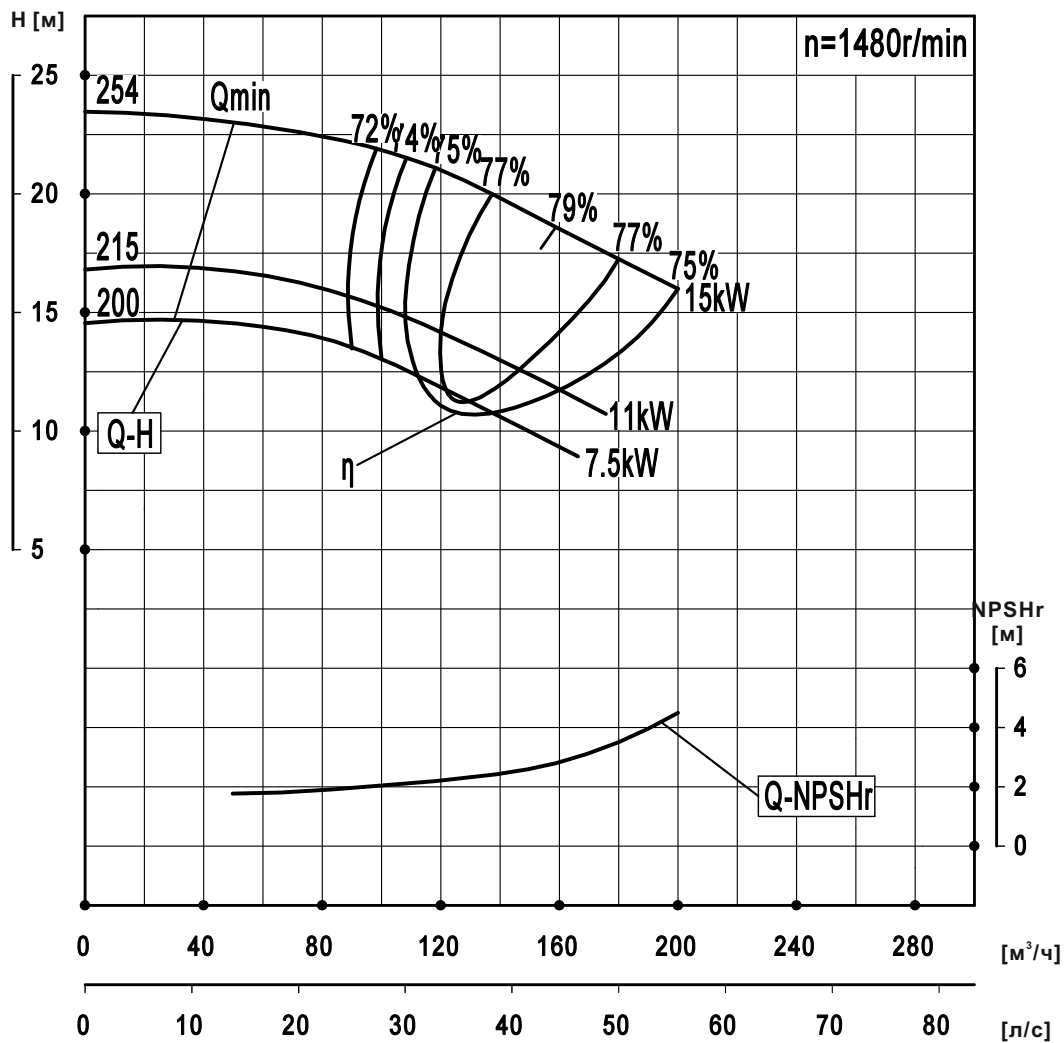

Модель	Диаметр раб. колеса, стандарт, мм	Расход		Напор м	Число оборотов об/мин	Мощность на валу кВт	Мощность э/двигателя кВт	КПД %	NPSHr м	Вес кг
		м³/ч	л/с							
NSC150-100-250	254	120	33.3	21	1480	9.2	15	75	2.2	220
		160	44.4	18.5		10.2		79	2.8	
		200	55.6	16		11.6		75	4.5	
	215	100	27.8	15	1480	5.5	11	74	2.1	219
		135	37.5	13		6.1		78	2.5	
		170	47.2	11		6.9		74	3.1	
	200	95	26.4	13	1480	4.6	7.5	73.5	2.1	218
		115	31.9	12		4.9		77.5	2.4	
		155	43.1	10		5.6		73.5	2.9	

NSC150-100-320

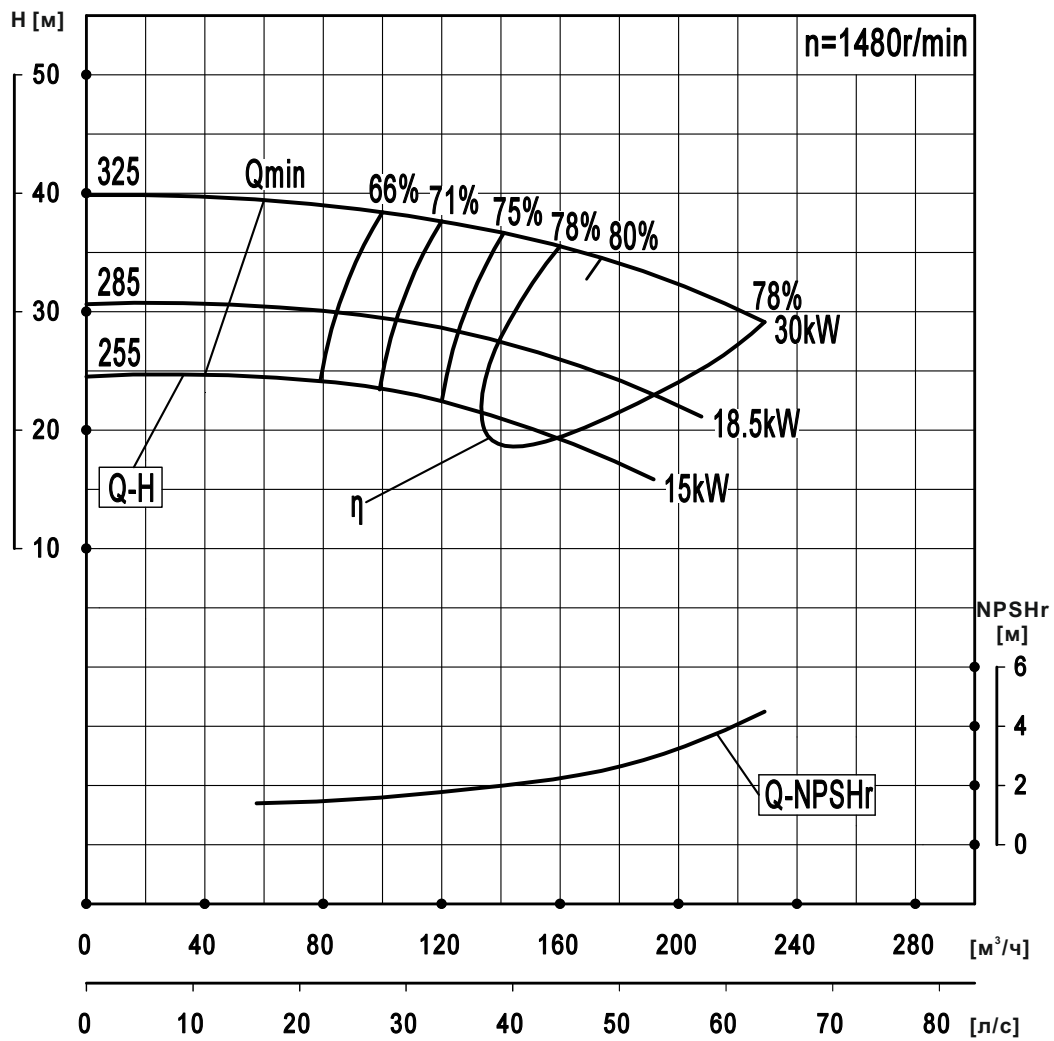

Модель	Диаметр раб. колеса, стандарт, мм	Расход		Напор м	Число оборотов об/мин	Мощность на валу кВт	Мощность э/двигателя кВт	КПД %	NPSHr м	Вес кг
		$\text{m}^3/\text{ч}$	л/с							
NSC150-100-320	325	140	38.9	36.5	1480	18.6	30	75	2.0	230
		175	48.6	34.5		80		2.5		
		230	63.9	29		78		4.5		
	285	120	33.3	28	1480	12.4	18.5	74	1.8	229
		150	41.7	26.5		79		2.1		
		200	55.6	22.5		77		3.0		
	255	110	30.6	22.5	1480	9.2	15	73.5	1.7	228
		135	37.5	21		78.5		2.0		
		180	50.0	18		76.5		2.7		

NSC150-100-400

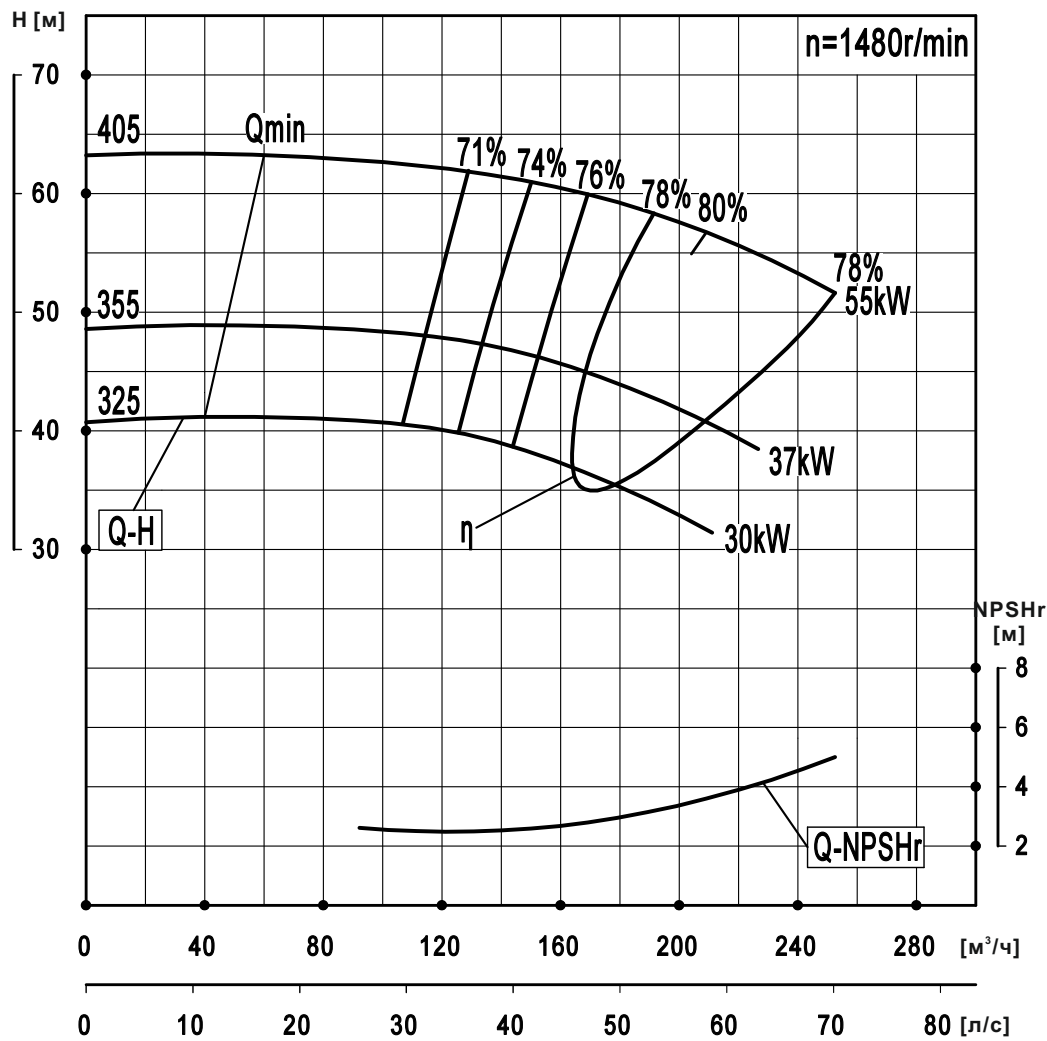

Модель	Диаметр раб. колеса, стандарт, мм	Расход		Напор м	Число оборотов об/мин	Мощность на валу кВт	Мощность э/двигателя кВт	КПД %	NPSHr м	Вес кг
		$\text{m}^3/\text{ч}$	л/с							
NSC150-100-400	405	170	47.2	60	1480	36.6	55	76	2.8	240
		210	58.3	56.5		40.4		80	3.6	
		250	69.4	51.5		45.0		78	5.0	
	355	150	41.7	46	1480	25.1	37	75	2.6	239
		180	50.0	43.5		27.0		79	3.1	
		220	61.1	39.5		30.8		77	4.0	
	325	135	37.5	38.5	1480	19.0	30	74.5	2.5	238
		165	45.8	36.5		20.9		78.5	2.8	
		200	55.6	33		23.5		76.5	3.5	

NSC200-125-260

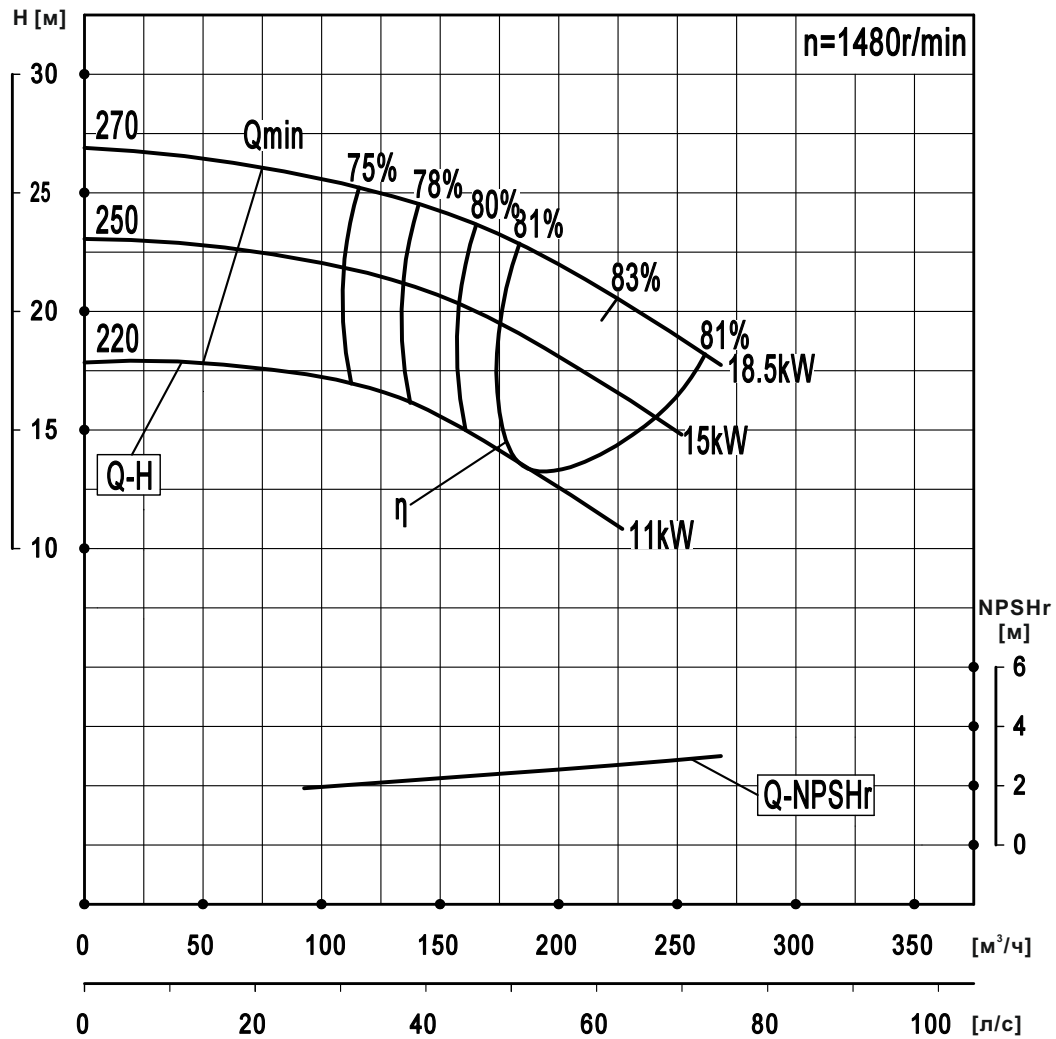

Модель	Диаметр раб. колеса, стандарт, мм	Расход		Напор м	Число оборотов об/мин	Мощность на валу кВт	Мощность э/двигателя кВт	КПД %	NPSHr м	Вес кг
		м³/ч	л/с							
NSC200-125-260	270	170	47.2	23.5	1480	13.5	18.5	80.5	2.4	295
		225	62.5	20.5		83		2.7		
		270	75.0	17.5		16.0		80.5	3.0	
	250	160	44.4	20	1480	10.9	15	80	2.3	294
		210	58.3	17.5		12.1		82.5	2.6	
		250	69.4	15		12.8		80	2.8	
	220	140	38.9	15.5	1480	7.5	11	78.5	2.2	293
		180	50.0	13.5		8.2		81	2.4	
		220	61.1	11.5		8.8		78.5	2.6	

NSC200-125-300

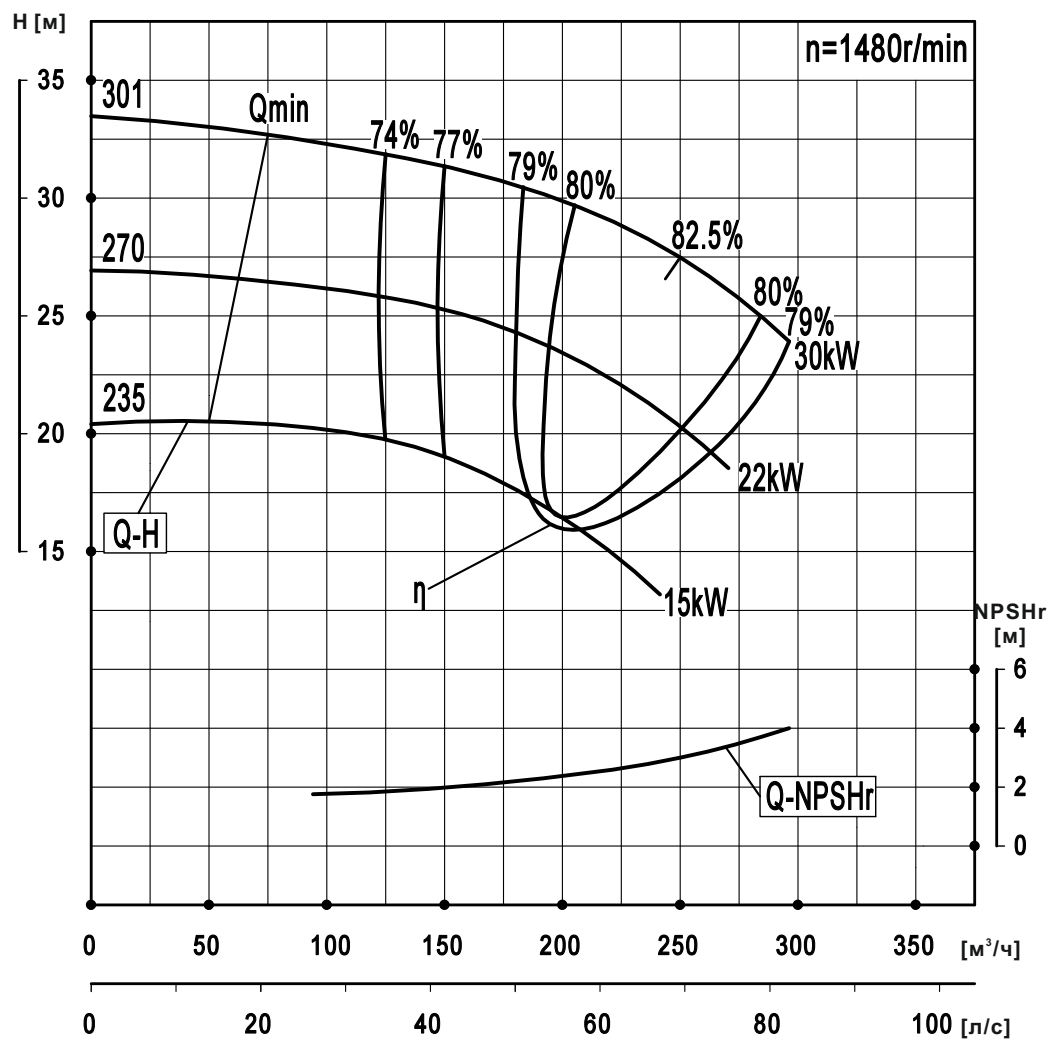

Модель	Диаметр раб. колеса, стандарт, мм	Расход		Напор м	Число оборотов об/мин	Мощность на валу кВт	Мощность э/двигателя кВт	КПД %	NPSHr м	Вес кг
		м³/ч	л/с							
NSC200-125-300	301	190	52.8	30	1480	19.5	30	79.5	2.3	315
		250	69.4	27.5		82.5		3.0		
		300	83.3	24		79		4.0		
	270	170	47.2	24	1480	14.2	22	78.5	2.1	314
		220	61.1	22		81.5		2.9		
		270	75.0	19		78		3.7		
	235	150	41.7	18	1480	9.6	15	77	2.0	313
		190	52.8	17		80		2.7		
		230	63.9	14.5		11.8		77	3.4	

NSC200-125-380

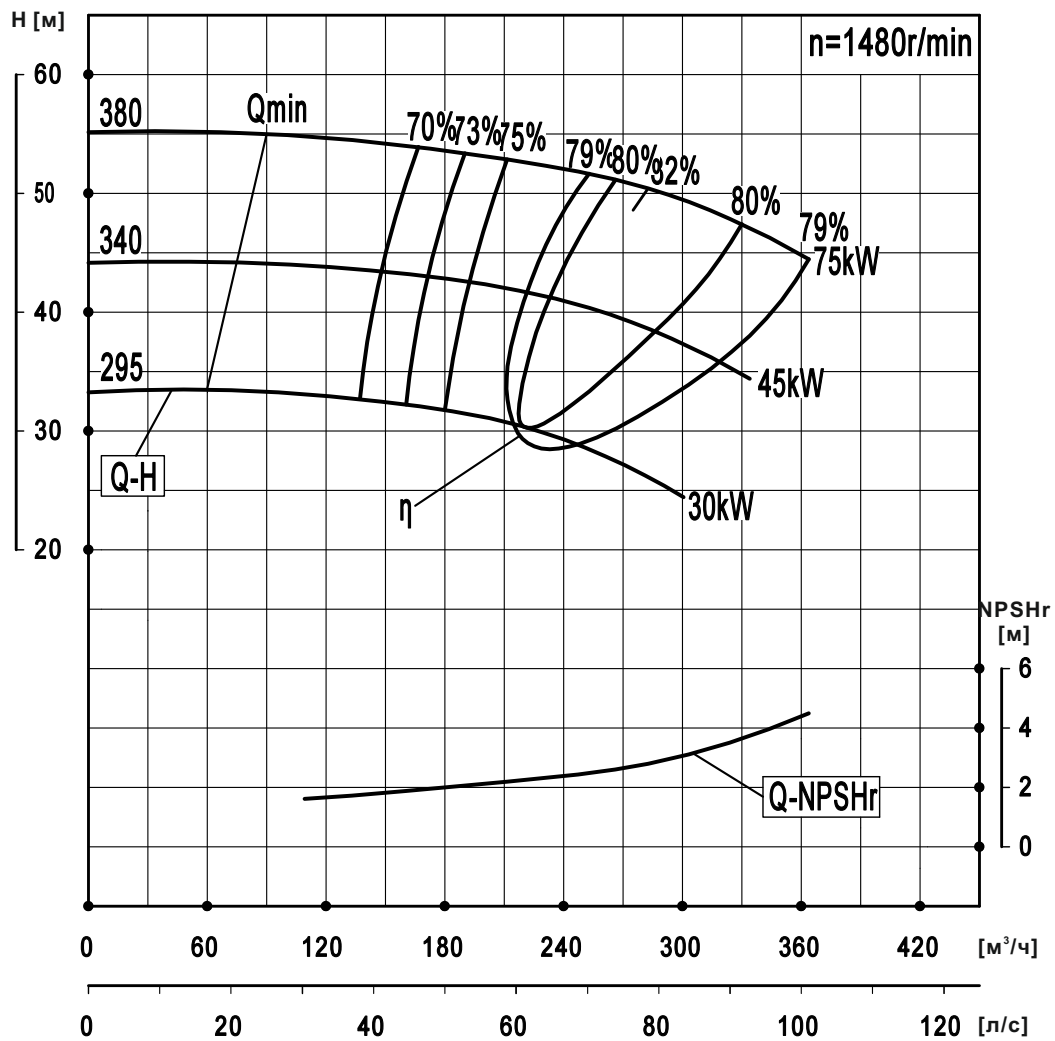

Модель	Диаметр раб. колеса, стандарт, мм	Расход		Напор м	Число оборотов об/мин	Мощность на валу кВт	Мощность э/двигателя кВт	КПД %	NPSHr м	Вес кг
		$\text{m}^3/\text{ч}$	л/с							
NSC200-125-380	380	210	58.3	52.5	1480	40.1	75	75	2.2	350
		280	77.8	50.5		47.0		82	2.8	
		360	100	44.5		55.3		79	4.5	
	340	190	52.8	42	1480	29.4	45	74	2.0	349
		250	69.4	40.5		34.1		81	2.5	
		325	90.3	35.5		40.3		78	3.5	
	295	160	44.4	32	1480	19.1	30	73	1.8	348
		220	61.1	30		22.5		80	2.3	
		280	77.8	27		26.8		77	2.6	

NSC200-125-480

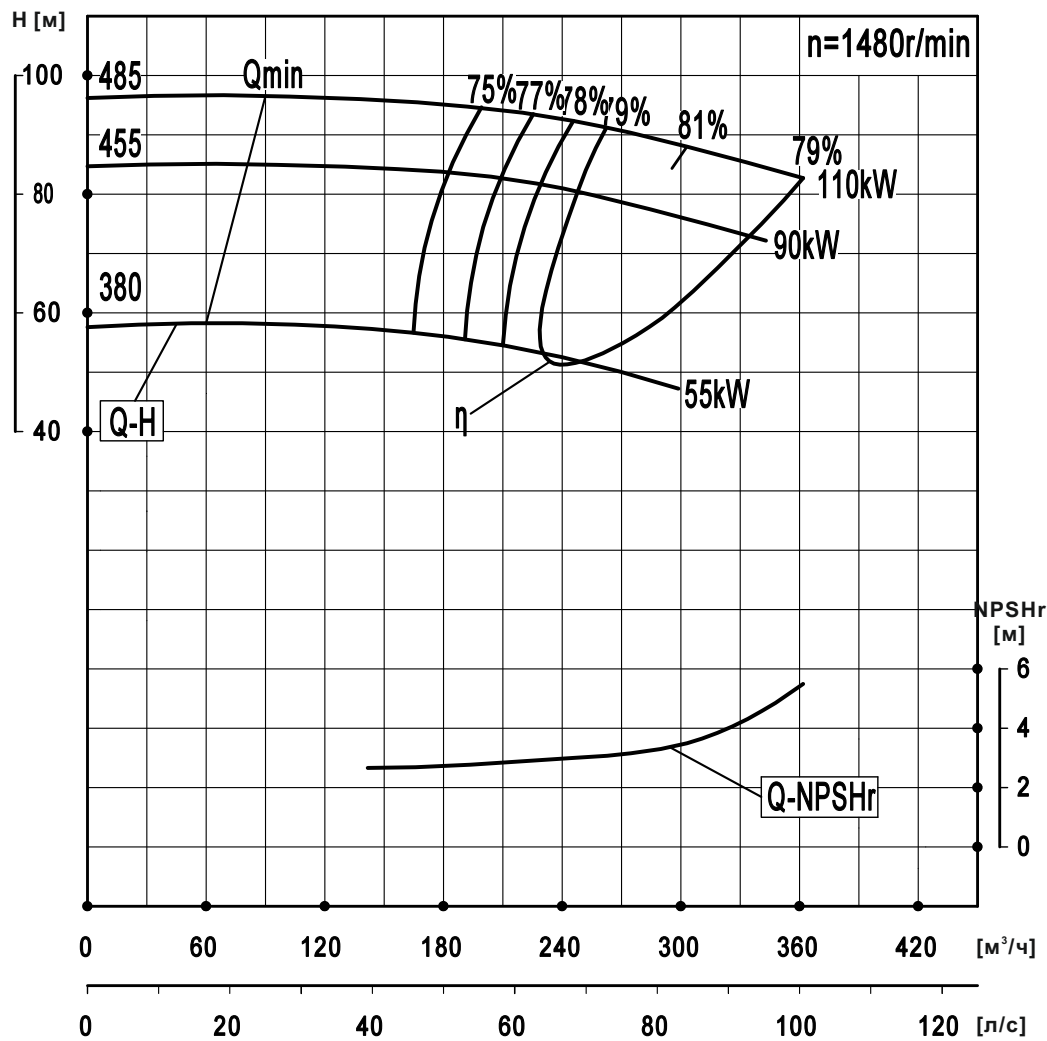

Модель	Диаметр раб. колеса, стандарт, мм	Расход		Напор м	Число оборотов об/мин	Мощность на валу кВт	Мощность э/двигателя кВт	КПД %	NPSHr м	Вес кг
		$\text{m}^3/\text{ч}$	л/с							
NSC200-125-480	485	245	68.1	92	1480	78.7	110	78	3.0	390
		300	83.3	88		81		3.5		
		360	100	82.5		79		5.5		
	455	230	63.9	81	1480	65.5	90	77.5	2.9	389
		285	79.2	77.5		80.5		3.3		
		340	94.4	72.5		78.5		4.5		
	380	190	52.8	55.5	1480	37.6	55	76.5	2.7	388
		240	66.7	52.5		79.5		2.9		
		285	79.2	49		49.1		77.5	3.3	

NSC200-150-260*

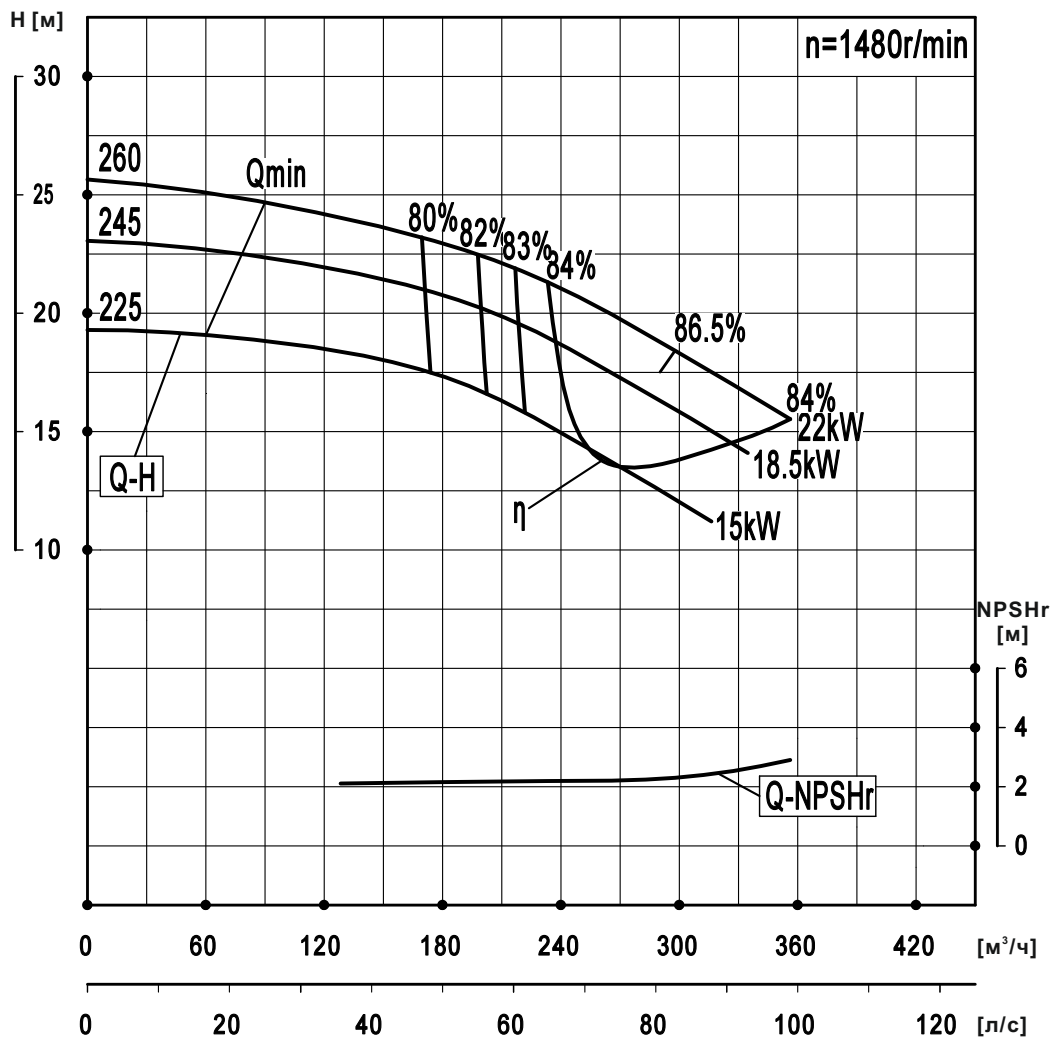

Модель	Диаметр раб. колеса, стандарт, мм	Расход		Напор м	Число оборотов об/мин	Мощность на валу кВт	Мощность э/двигателя кВт	КПД %	NPSHr м	Вес кг
		м³/ч	л/с							
NSC200-150-260	260	230	63.9	21.5	1480	16.0	22	84	2.2	310
		300	83.3	18.5		17.5		86.5	2.3	
		355	98.6	15.5		17.9		84	2.9	
	245	220	61.1	19	1480	13.7	18.5	83	2.2	309
		275	76.4	17		14.9		85.5	2.3	
		340	94.4	14		15.6		83	2.7	
	225	200	55.6	16	1480	10.6	15	82	2.1	308
		255	70.8	14		11.5		84.5	2.2	
		305	84.7	12		12.2		82	2.5	

* Возможность поставки, а также стоимость данных насосов – по специальному запросу.

NSC200-150-290

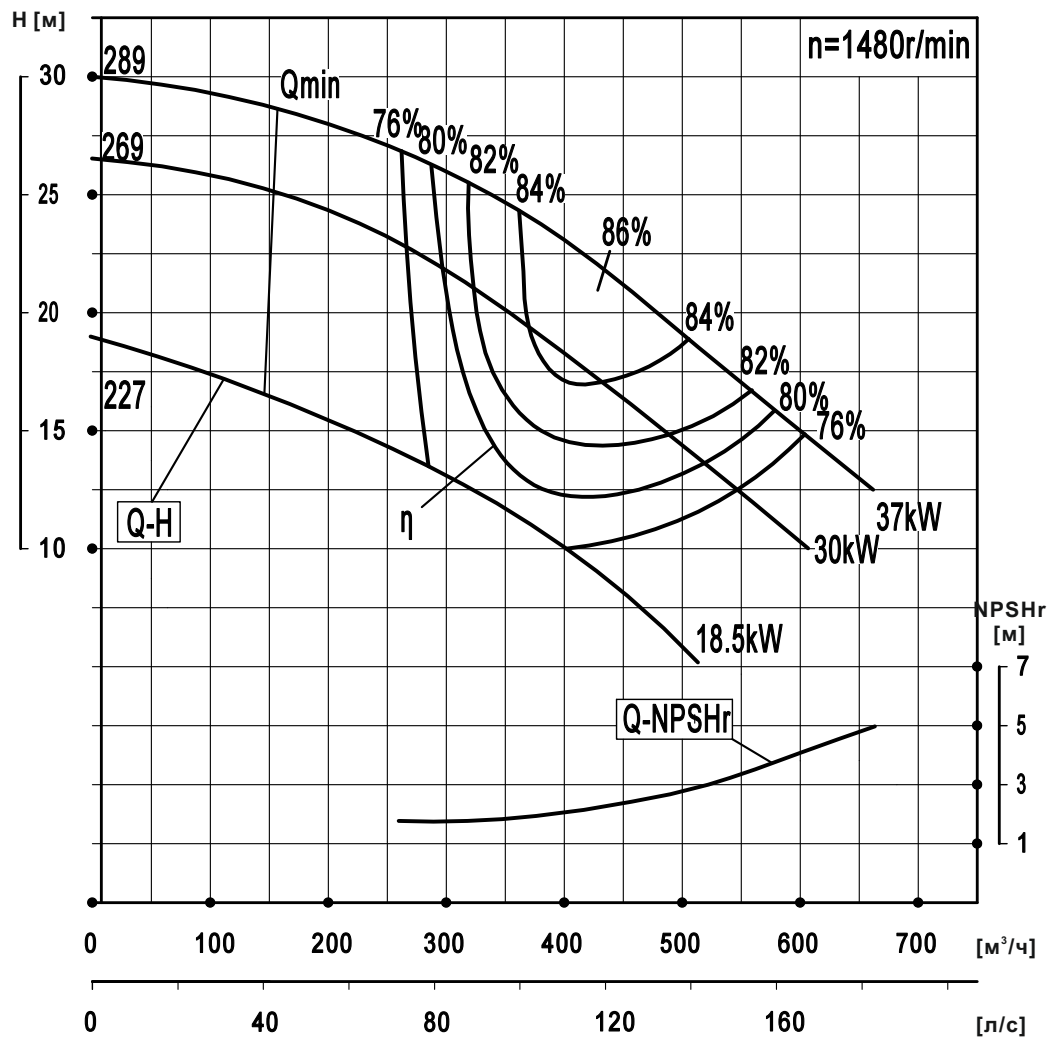

Модель	Диаметр раб. колеса, стандарт, мм	Расход		Напор м	Число оборотов об/мин	Мощность на валу кВт	Мощность э/двигателя кВт	КПД %	NPSHr м	Вес кг
		м³/ч	л/с							
NSC200-150-290	289	259	71.9	26.4	1480	24.5	37	76	2	580
		436	121.1	21		29		86	2.5	
		576	160	16		32.2		78	3.5	
	269	252	70	23	1480	21.1	30	75	2.5	578
		418	116.1	18		24.1		85	2.5	
		540	150	12.4		24		76	3.4	
	227	270	75	14	1480	13.7	18.5	75	2.5	575
338		93.9	11.7	14		77		2.6		
		432	120	8		13.1		72	3	

NSC200-150-360

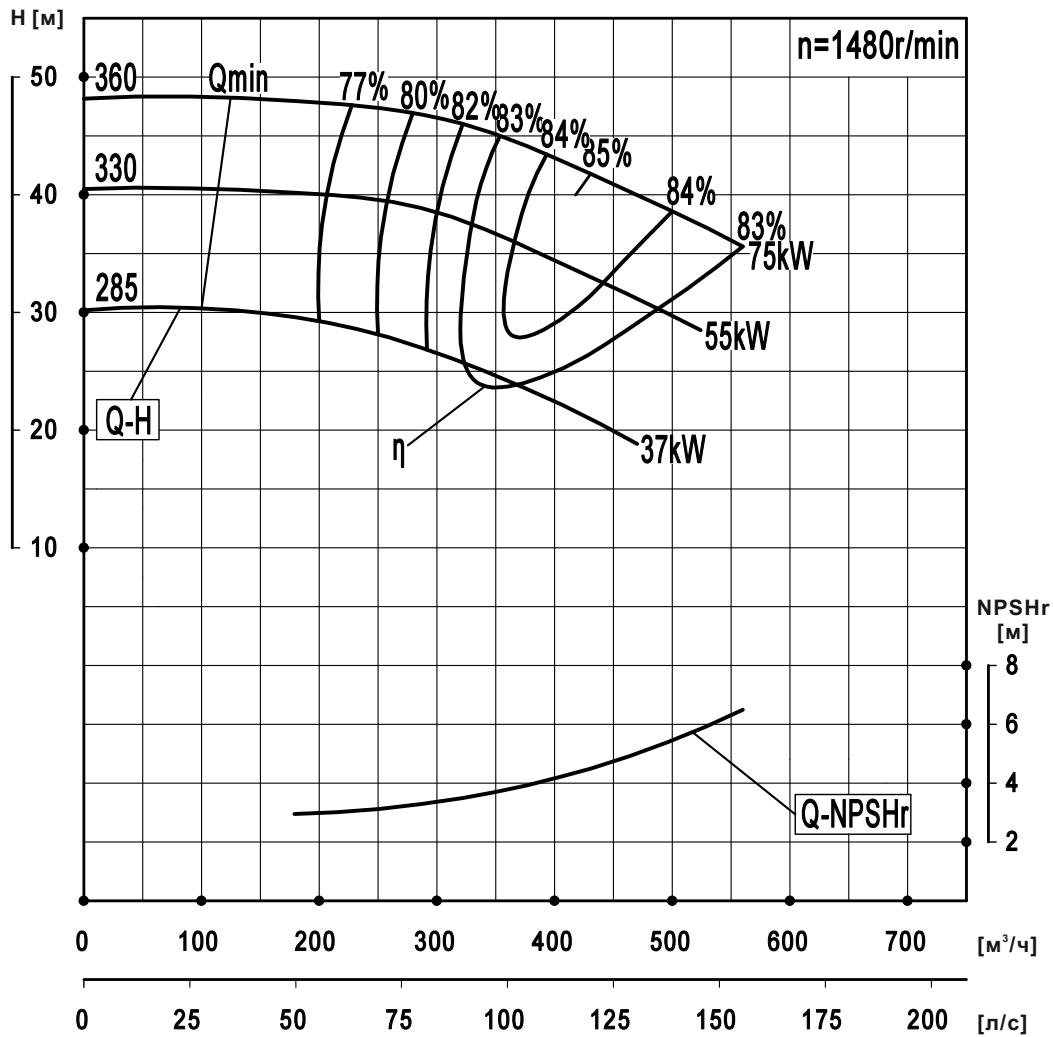

Модель	Диаметр раб. колеса, стандарт, мм	Расход		Напор м	Число оборотов об/мин	Мощность на валу кВт	Мощность э/двигателя кВт	КПД %	NPSHr м	Вес кг
		м³/ч	л/с							
NSC200-150-360	360	320	88.9	46	1480	48.9		82	3.5	365
		425	118.1	42		57.2	75	85	4.5	
		560	155.6	35.5		65.3		83	6.5	
	330	300	83.3	38.5	1480	38.6		81.5	3.4	364
		400	111.1	35		45.1	55	84.5	4.3	
		510	138.9	30		50.5		82.5	6.0	
	285	250	69.4	28	1480	23.7		80.5	3.2	363
340		94.4	25	27.7		37	83.5	3.9		
	440	122.2	21.5		31.6		81.5	5.0		

NSC200-150-460

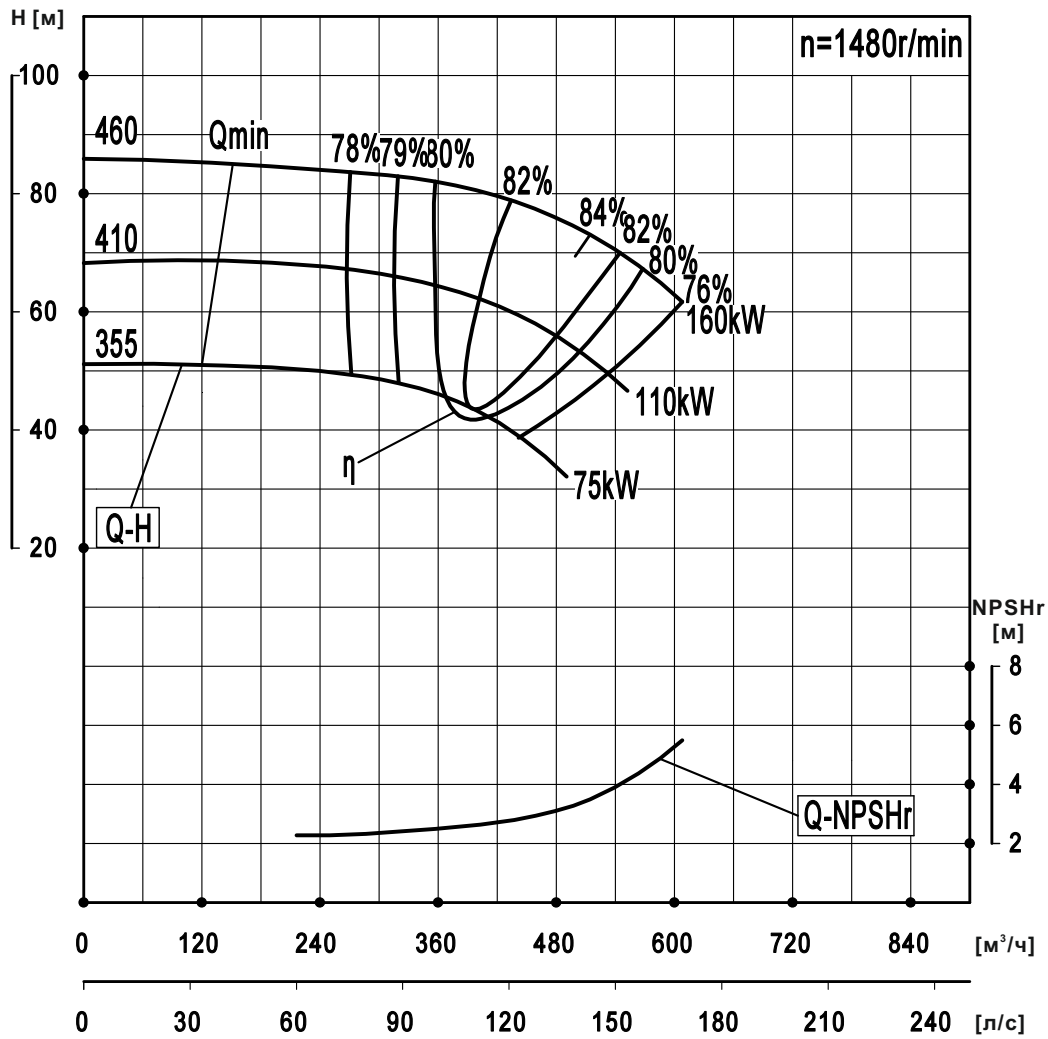

Модель	Диаметр раб. колеса, стандарт, мм	Расход		Напор м	Число оборотов об/мин	Мощность на валу кВт	Мощность двигателя кВт	КПД %	NPSHr м	Вес кг
		м³/ч	л/с							
NSC200-150-460	460	360	100.0	82	1480	100.6	160	80	2.5	460
		520	144.4	73		123.1		84	3.5	
		610	169.4	61.5		134.5		76	5.5	
	410	320	88.9	65	1480	71.7	110	79	2.3	459
		460	127.8	58		87.6		83	3.1	
		540	150.0	49		96.1		75	4.0	
	355	270	75.0	49	1480	46.2	75	78	2.1	458
		400	111.1	43.5		57.8		82	2.7	
		470	130.6	36.5		63.2		74	3.2	

NSC200-150-570

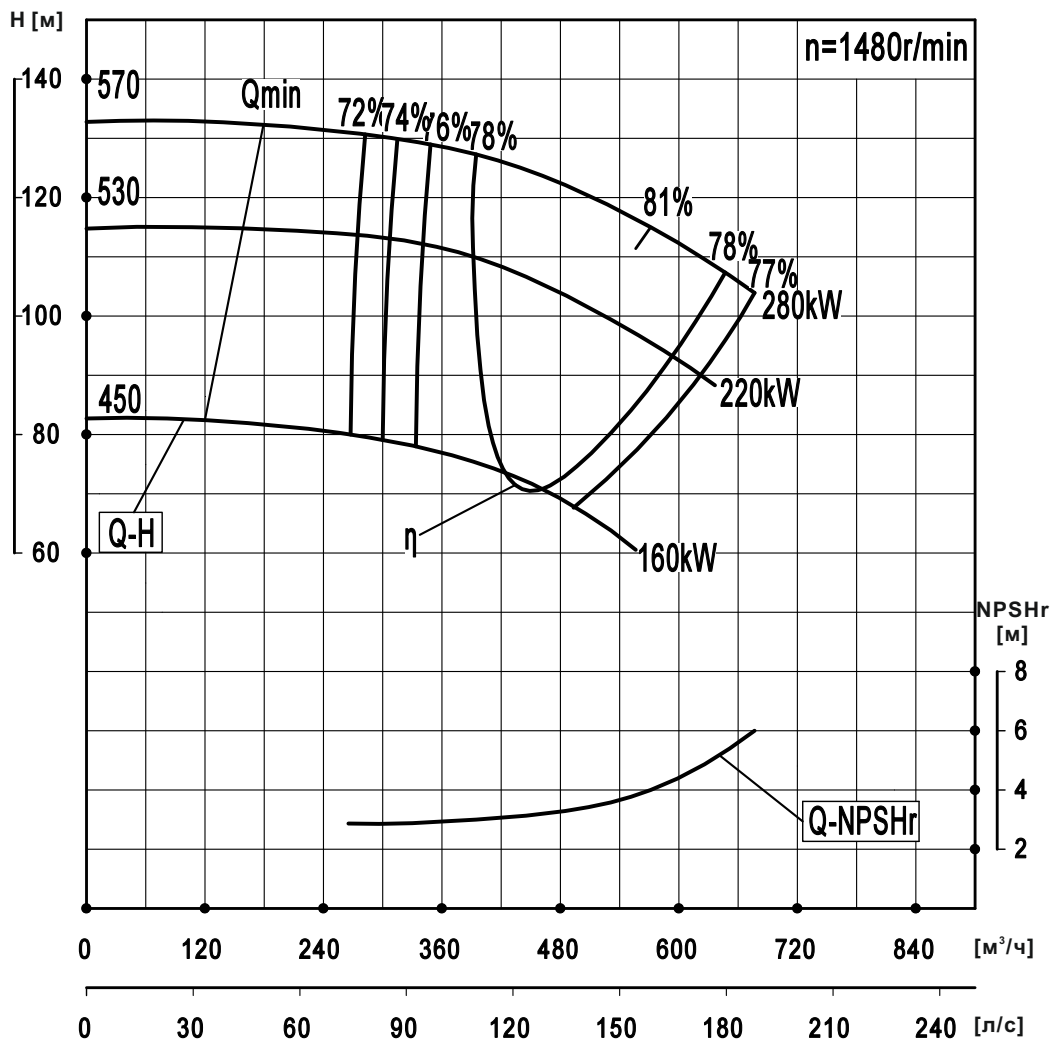

Модель	Диаметр раб. колеса, стандарт, мм	Расход		Напор м	Число оборотов об/мин	Мощность на валу кВт	Мощность э/двигателя кВт	КПД %	NPSHr м	Вес кг
		$\text{m}^3/\text{ч}$	л/с							
NSC200-150-570	570	400	111.1	127	1480	177.5	280	78	3.0	670
		560	155.6	115.5		217.6		81	4.0	
		670	186.1	104		246.6		77	6.0	
	530	365	101.4	110	1480	142.1	220	77	2.8	669
		530	147.2	99.5		179.6		80	3.8	
		630	175.0	90		203.3		76	5.0	
	450	310	86.1	79.5	1480	89.0	160	75.5	2.5	668
		450	125.0	71.5		111.7		78.5	3.5	
		530	147.2	65		126.0		74.5	3.8	

NSC250-200-250

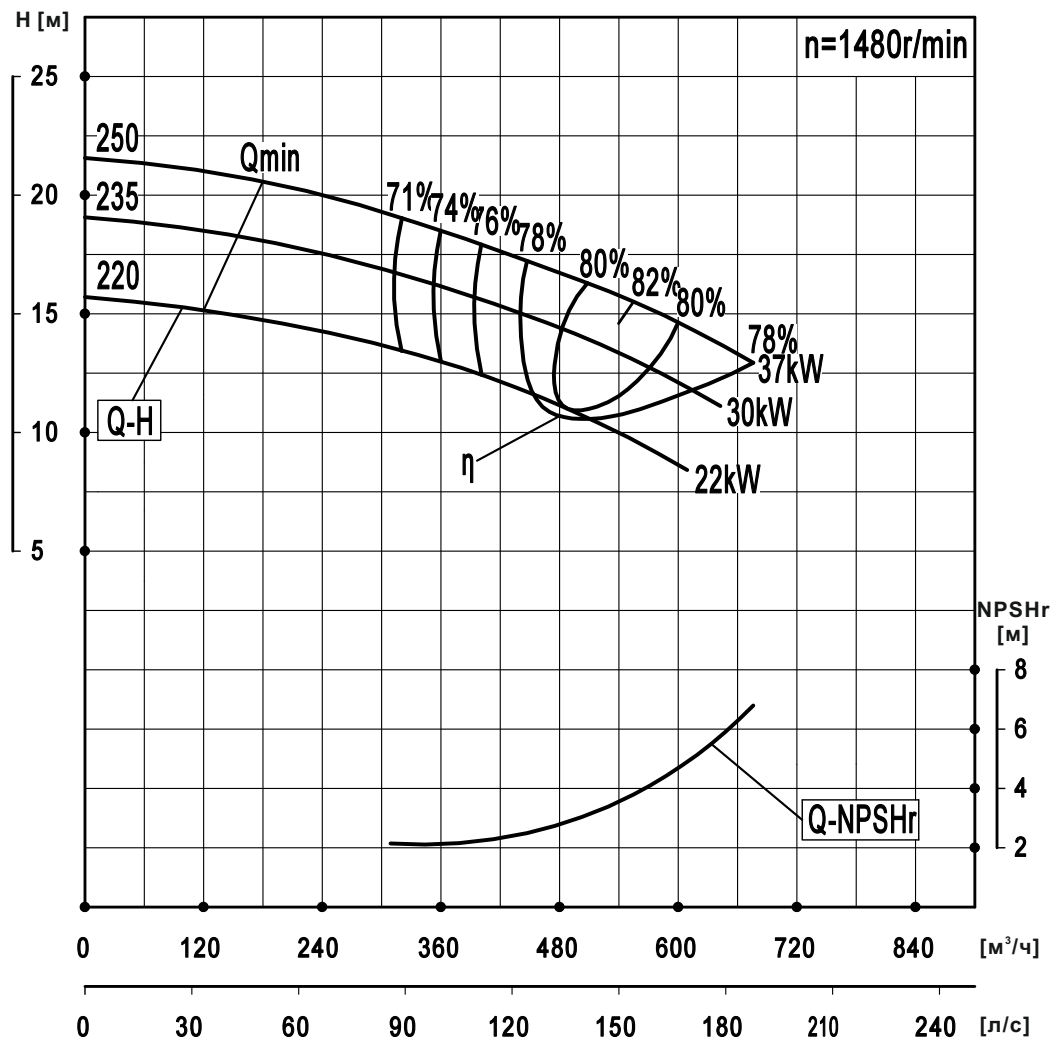

Модель	Диаметр раб. колеса, стандарт, мм	Расход		Напор м	Число оборотов об/мин	Мощность на валу кВт	Мощность э/двигателя кВт	КПД %	NPSHr м	Вес кг
		м³/ч	л/с							
NSC250-200-250	250	440	122.2	17.5	1480	26.9		78	2.5	370
		550	152.8	15.5		28.3	37	82	3.8	
		670	186.1	13		30.4		78	6.8	
	235	425	118.1	15		22.6		77	2.4	369
		510	141.7	14	1480	24.0	30	81	3.6	
		630	175.0	11.5		25.6		77	5.8	
	220	400	111.1	12		17.2		76	2.3	368
		490	136.1	11	1480	18.4	22	80	3.4	
		595	165.3	9		19.2		76	5.3	

NSC250-200-340

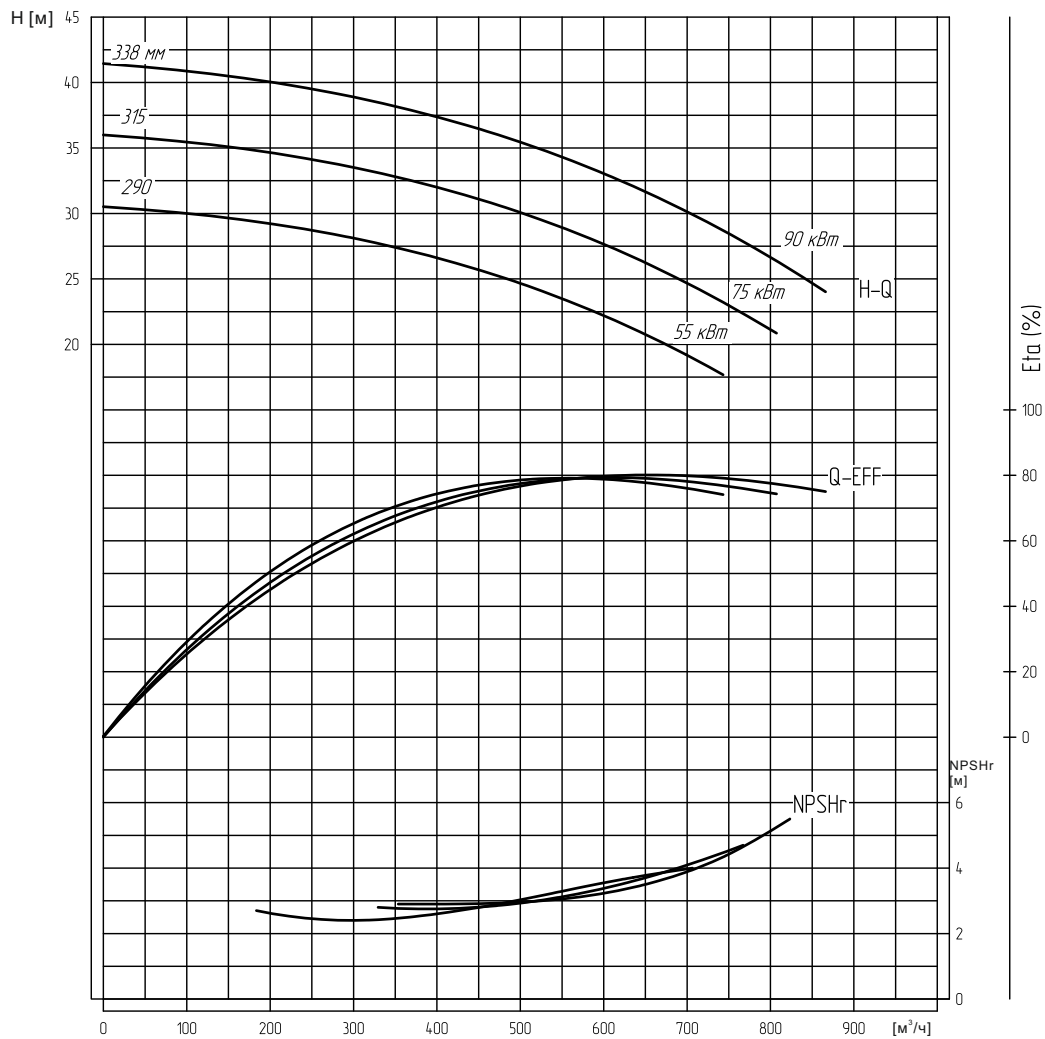

Модель	Диаметр раб. колеса, стандарт, мм	Расход		Напор	Число оборотов	Мощность на валу двигателя		КПД	NPSHr	Вес
		м³/ч	л/с	м		кВт	кВт			
NSC250-200-340	338	417	115,8	37,1	1480	59,4	90	70,9	2,9	475
		695	193,1	30,5		70,4		82	4,0	
		866	240,6	24		76,2		74,4	76,2	
	315	390	108,3	32,2	1480	48,3	75	70,8	2,75	475
		650	180,6	25,5		56,5		80	3,9	
		807	224,2	20,9		62,1		73,9	5,1	
	290	361	100,3	27,2	1480	37,9	55	70,8	2,49	475
		601	166,9	21,3		44,7		78	3,8	
		743	206,4	17,7		48,7		73,4	4,1	

NSC250-200-430

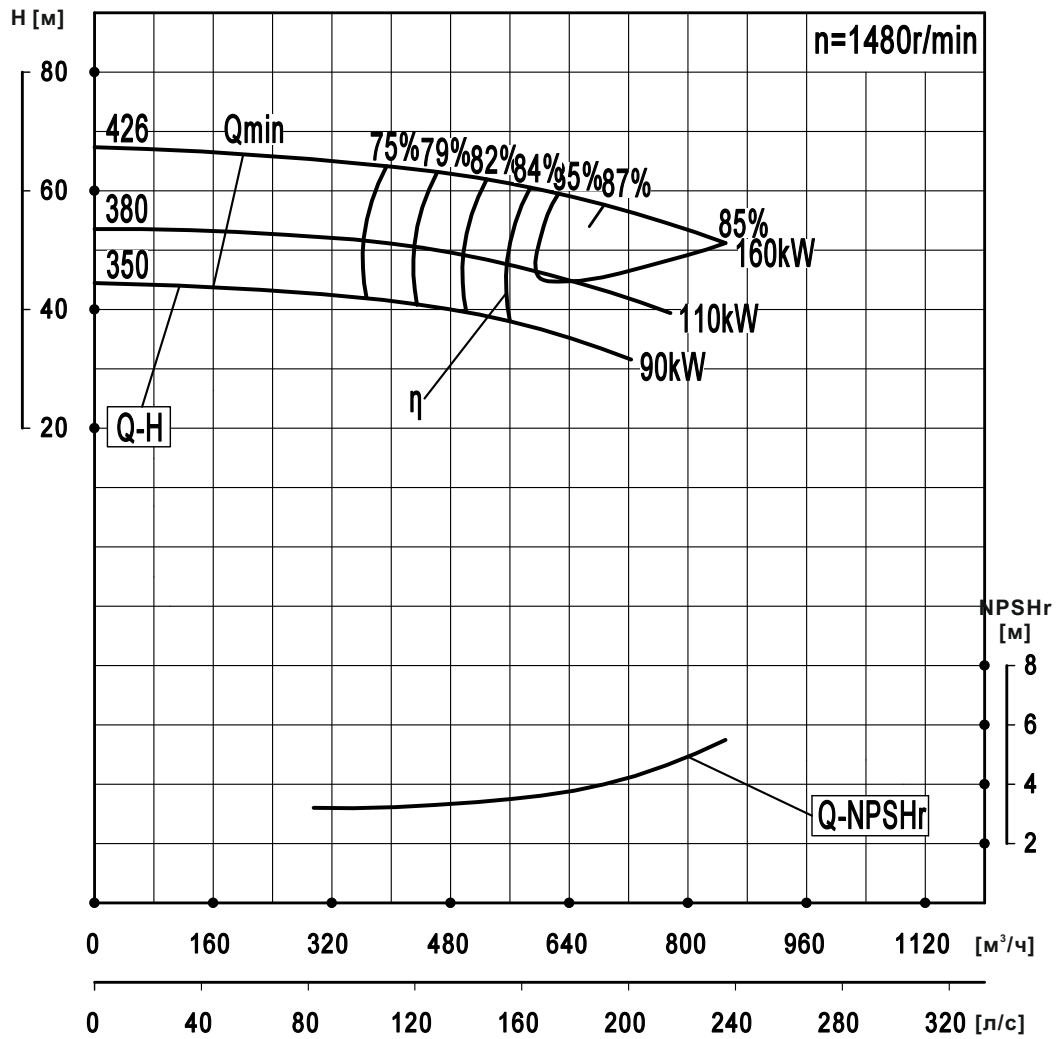

Модель	Диаметр раб. колеса, стандарт, мм	Расход		Напор м	Число оборотов об/мин	Мощность на валу кВт	Мощность э/двигателя кВт	КПД %	NPSHr м	Вес кг
		м³/ч	л/с							
NSC250-200-430	426	520	144.4	62	1480	107.8	160	81.5	3.4	560
		700	194.4	57.5		126.1		87	4.0	
		850	236.1	51		139.0		85	5.5	
	380	460	127.8	49.5	1480	78.0	110	79.5	3.2	559
		610	169.4	46		90.0		85	3.6	
		760	211.1	40.5		101.1		83	4.5	
	350	420	116.7	41	1480	59.8	90	78.5	3.1	558
		560	155.6	38		69.0		84	3.4	
		700	194.4	33.5		77.9		82	4.0	

NSC250-200-530

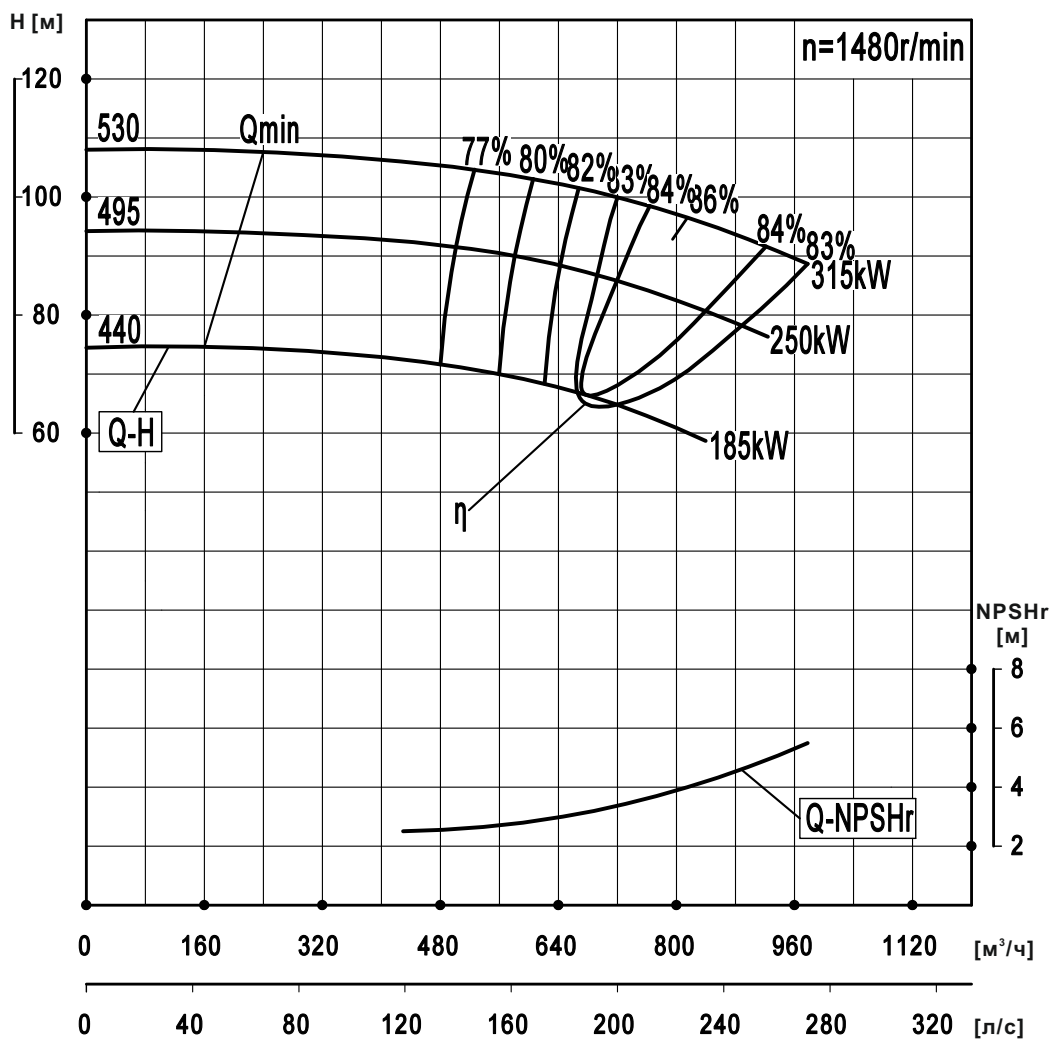

Модель	Диаметр раб. колеса, стандарт, мм	Расход		Напор м	Число оборотов об/мин	Мощность на валу кВт	Мощность э/двигателя кВт	КПД %	NPSHr м	Вес кг
		$\text{m}^3/\text{ч}$	л/с							
NSC250-200-530	530	645	179.2	102	1480	220.0	315	81.5	3.0	710
		825	229.2	96		251.0		86	4.0	
		980	272.2	88.5		284.7		83	5.5	
	495	600	166.7	89	1480	180.8	250	80.5	2.8	709
		760	211.1	84		204.7		85	3.6	
		910	252.8	77.5		234.4		82	4.5	
	440	540	150.0	70	1480	129.6	185	79.5	2.6	708
680		188.9	66	145.6		84		3.2		
		810	225.0	61		166.2		81	4.0	

NSC250-200-660

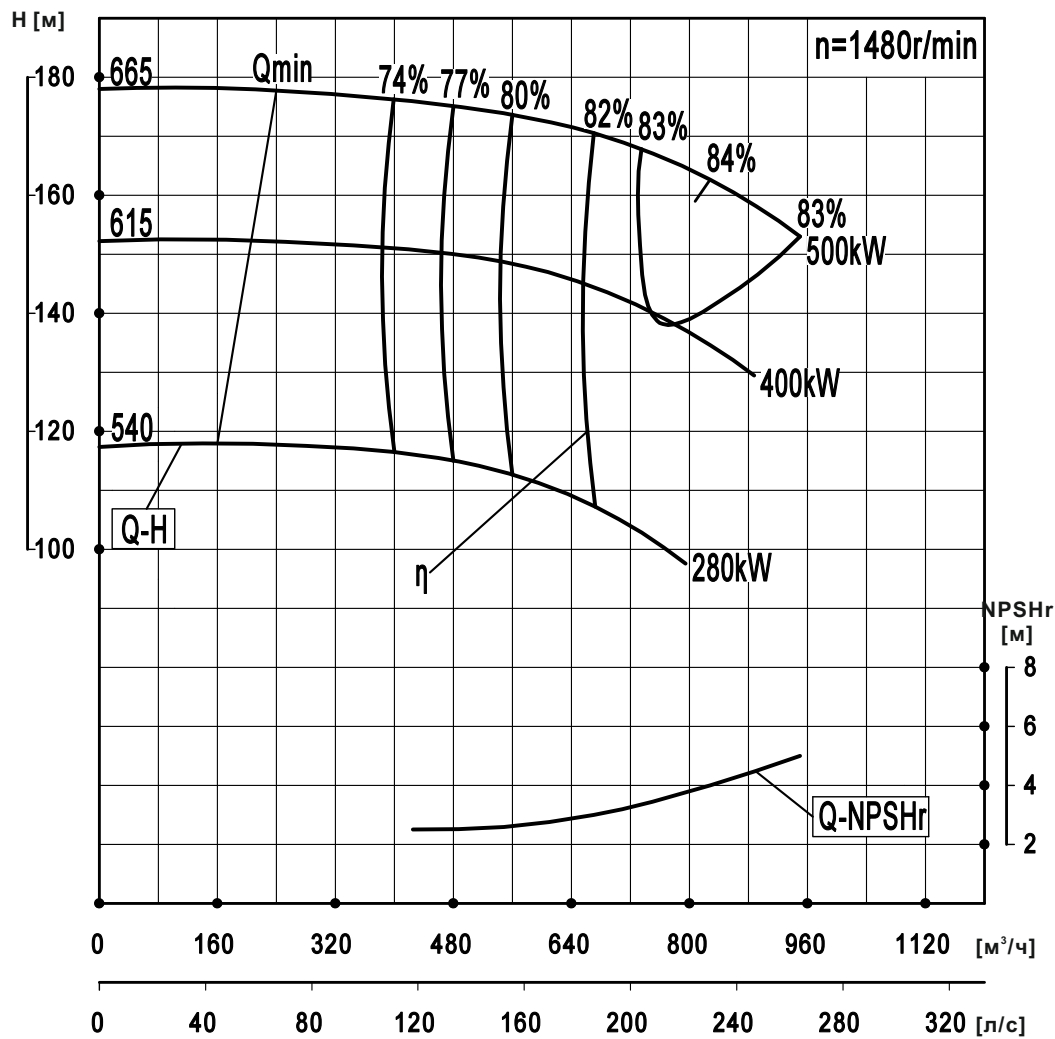

Модель	Диаметр раб. колеса, стандарт, мм	Расход		Напор м	Число оборотов об/мин	Мощность на валу кВт	Мощность э/двигателя кВт	КПД %	NPSHr м	Вес кг
		м³/ч	л/с							
NSC250-200-660	665	670	186.1	170.5	1480	379.6	500	82	3.0	995
		825	229.2	163		436.2		84	4.0	
		950	264.9	153		477.2		83	5.0	
	615	620	172.2	146	1480	304.5	400	81	2.8	994
		770	213.9	139		351.4		83	3.4	
		880	244.4	131.5		384.6		82	4.4	
	540	550	152.8	112	1480	209.8	280	80	2.5	993
		670	186.1	107		238.2		82	3.0	
		770	213.9	101		261.6		81	3.5	

NSC300-250-290*

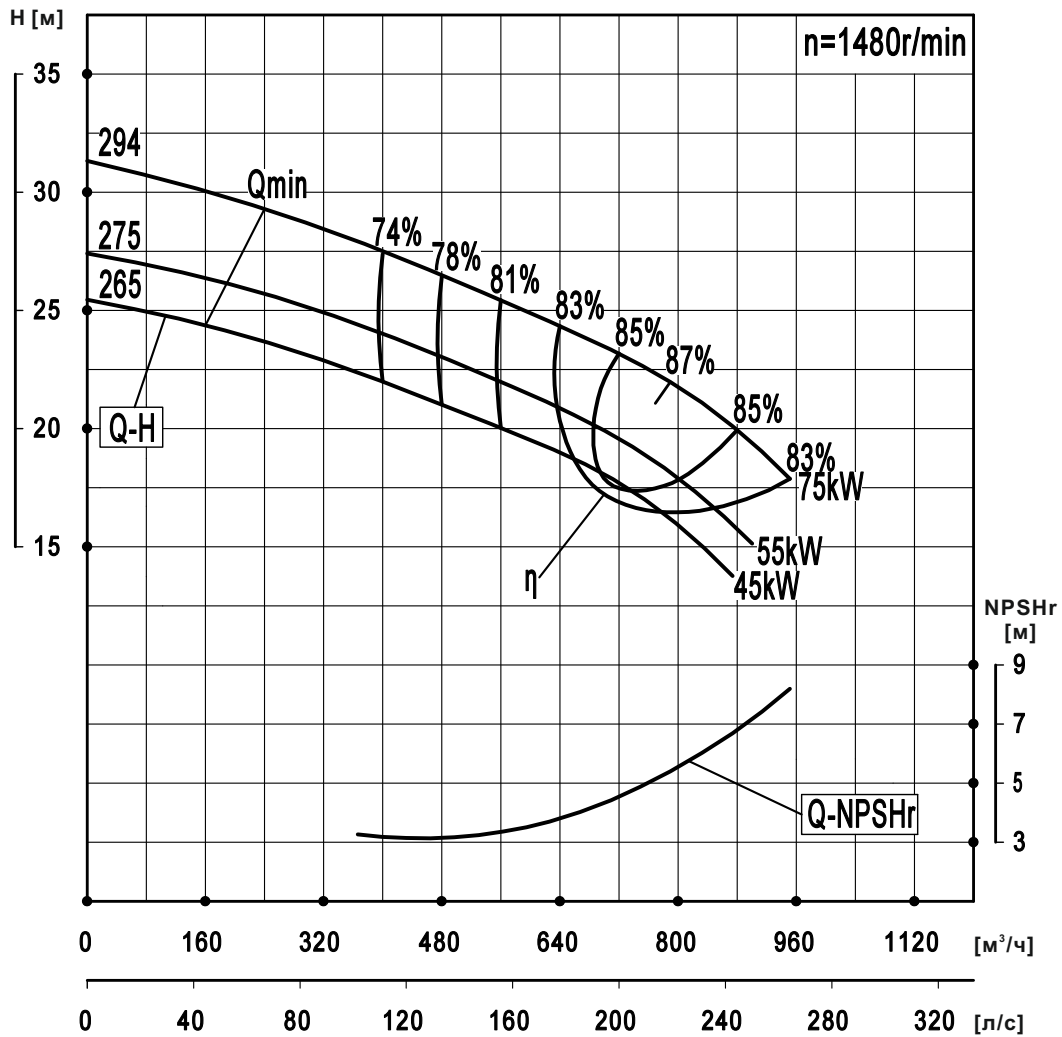

Модель	Диаметр раб. колеса, стандарт, мм	Расход		Напор м	Число оборотов об/мин	Мощность на валу кВт	Мощность двигателя кВт	КПД %	NPSHr м	Вес кг
		м³/ч	л/с							
NSC300-250-290	294	630	175.0	24.5	1480	51.0	75	82.5	3.7	412
		790	219.4	22		54.4		87	5.4	
		950	263.9	18		56.1		83	8.2	
	275	585	162.5	21.5	1480	42.1	55	81.5	3.6	411
		740	205.6	19		44.6		86	5.2	
		890	247.2	15.5		45.8		82	7.7	
	265	560	155.6	20	1480	37.7	45	81	3.0	410
		710	197.2	18		40.7		85.5	5.0	
		860	238.9	14.5		41.7		81.5	7.2	

* Возможность поставки, а также стоимость данных насосов – по специальному запросу.

NSC300-250-350

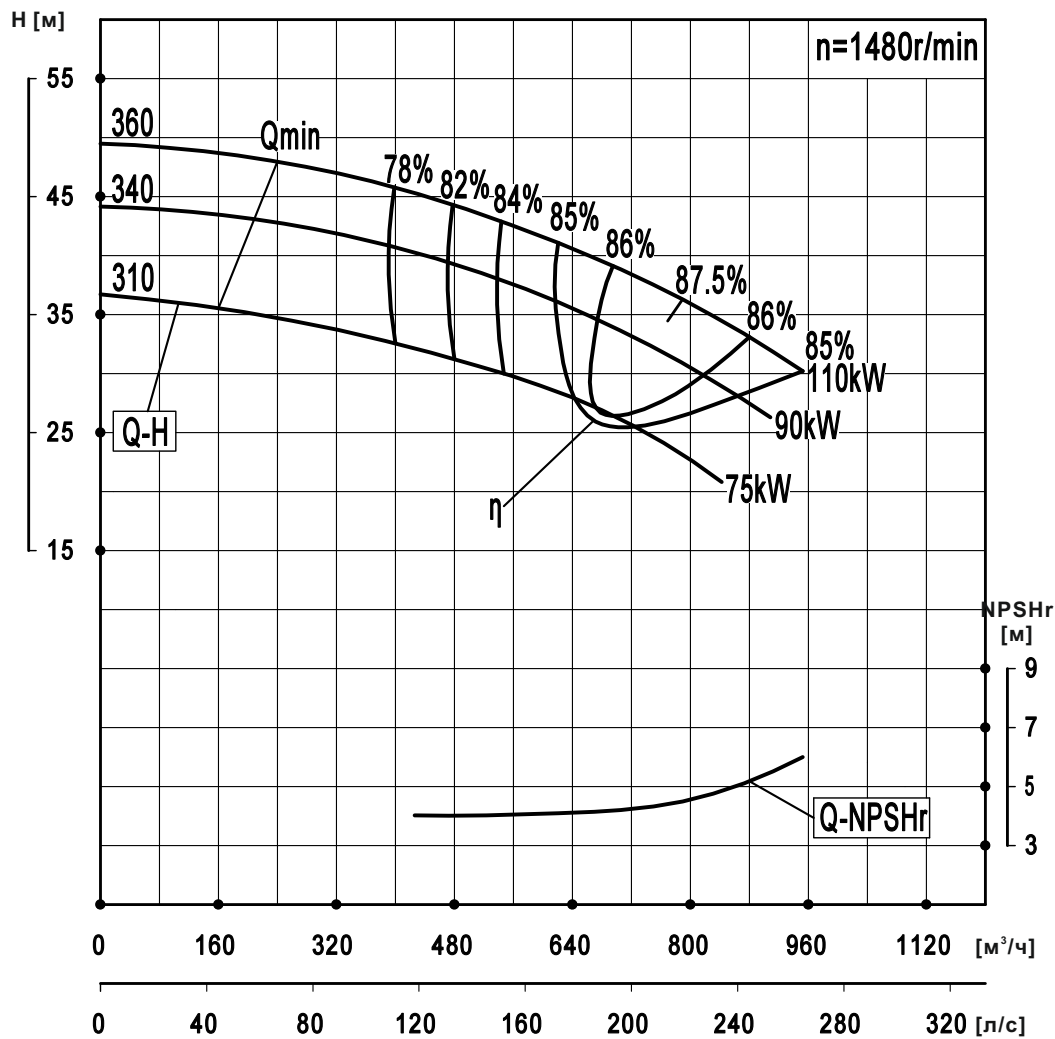

Модель	Диаметр раб. колеса, стандарт, мм	Расход		Напор м	Число оборотов об/мин	Мощность на валу кВт	Мощность э/двигателя кВт	КПД %	NPSHr м	Вес кг
		$\text{m}^3/\text{ч}$	л/с							
NSC300-250-350	360	620	172.2	41	1480	81.5	110	85	4.1	456
		790	219.4	36		88.6		87.5	4.5	
		950	263.9	30		91.4		85	6.0	
	340	590	163.9	36.5	1480	69.4	90	84.5	4.0	455
		750	208.3	32		75.2		87	4.3	
		900	250.0	27		78.4		84.5	5.8	
	310	530	147.2	30.5	1480	52.4	75	84	3.9	454
		680	188.9	27		57.8		86.5	4.2	
		820	227.8	22		58.5		84	5.0	

NSC300-250-390

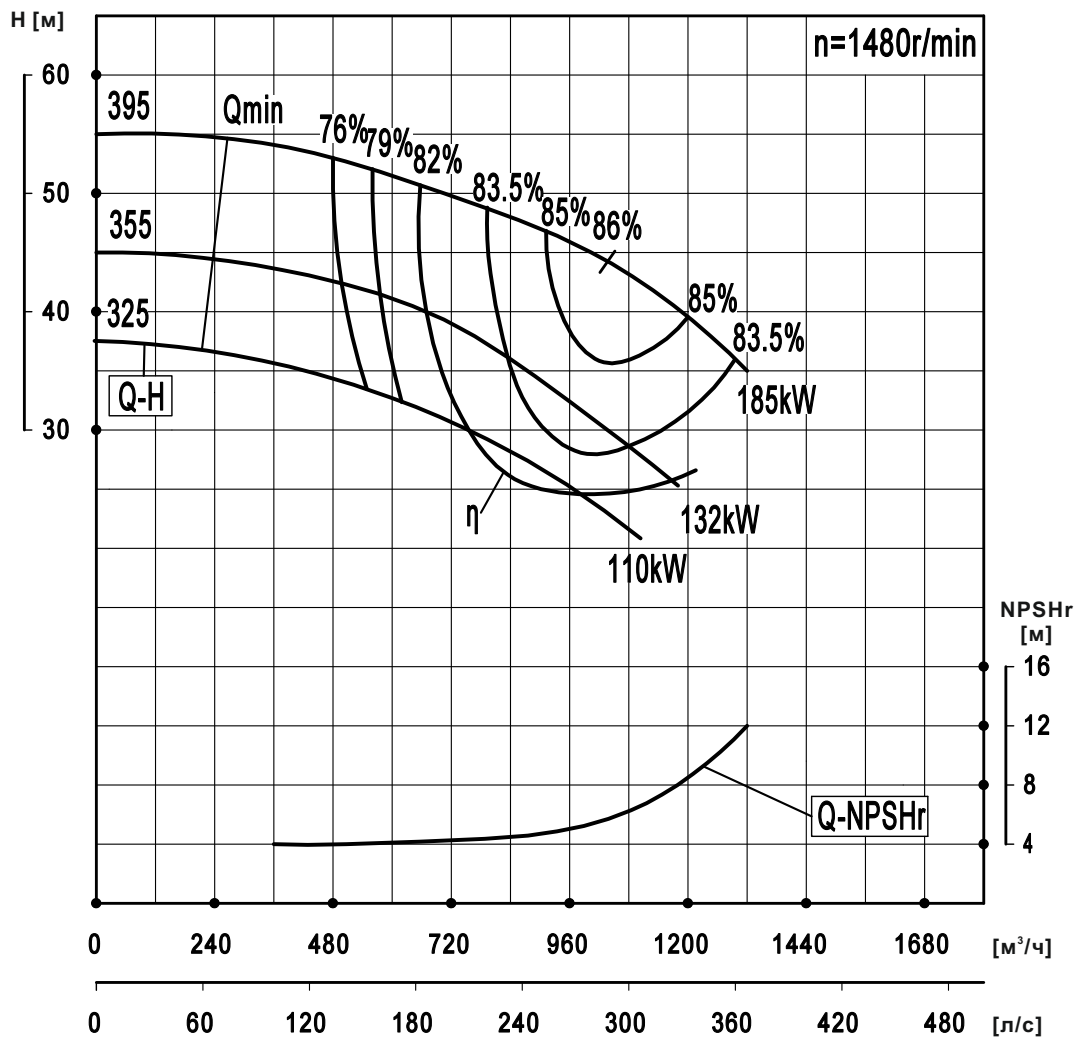

Модель	Диаметр раб. колеса, стандарт, мм	Расход		Напор м	Число оборотов об/мин	Мощность на валу кВт	Мощность э/двигателя кВт	КПД %	NPSHr м	Вес кг
		м³/ч	л/с							
NSC300-250-390	395	700	194.4	50.5	1480	118.9	185	81	4.0	670
		1000	277.8	45		142.6		86	6.4	
		1200	333.3	40		153.9		85	8.4	
	355	700	194.4	38.8	1480	91.4	132	81	4.3	669
		920	255.6	35		105.7		83	5.8	
		1100	305.6	30		109.6		82	7.5	
	325	600	166.7	32.5	1480	68.1	110	82	4.2	668
800		222.2	29.5	79.5		84.5		5.0		
		900	250	27.5		109.6		82	6.1	

NSC300-250-490

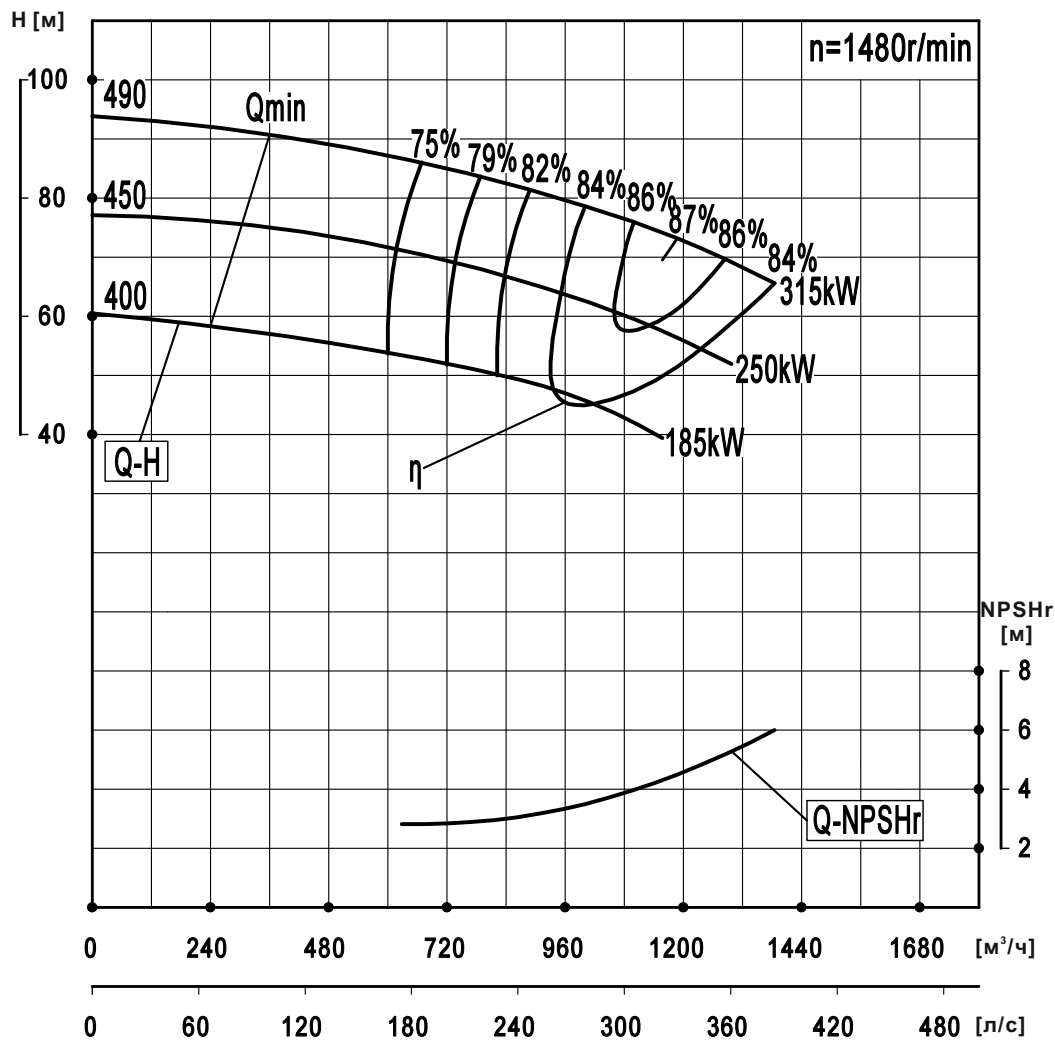

Модель	Диаметр раб. колеса, стандарт, мм	Расход		Напор м	Число оборотов об/мин	Мощность на валу кВт	Мощность э/двигателя кВт	КПД %	NPSHr м	Вес кг
		м³/ч	л/с							
NSC300-250-490	490	1000	277.8	78.5	1480	254.7	315	84	3.5	950
		1200	333.3	72.5		87		4.5		
		1400	388.9	65		84		6.0		
	450	930	258.3	64	1480	195.4	250	83	3.3	949
		1100	305.6	59.5		86		4.1		
		1280	355.6	53		83		5.0		
	400	820	227.8	50	1480	136.3	185	82	3.1	948
960		266.7	47	85		3.7				
		1140	316.7	41.5		157.2		82	4.3	

NSC300-250-610

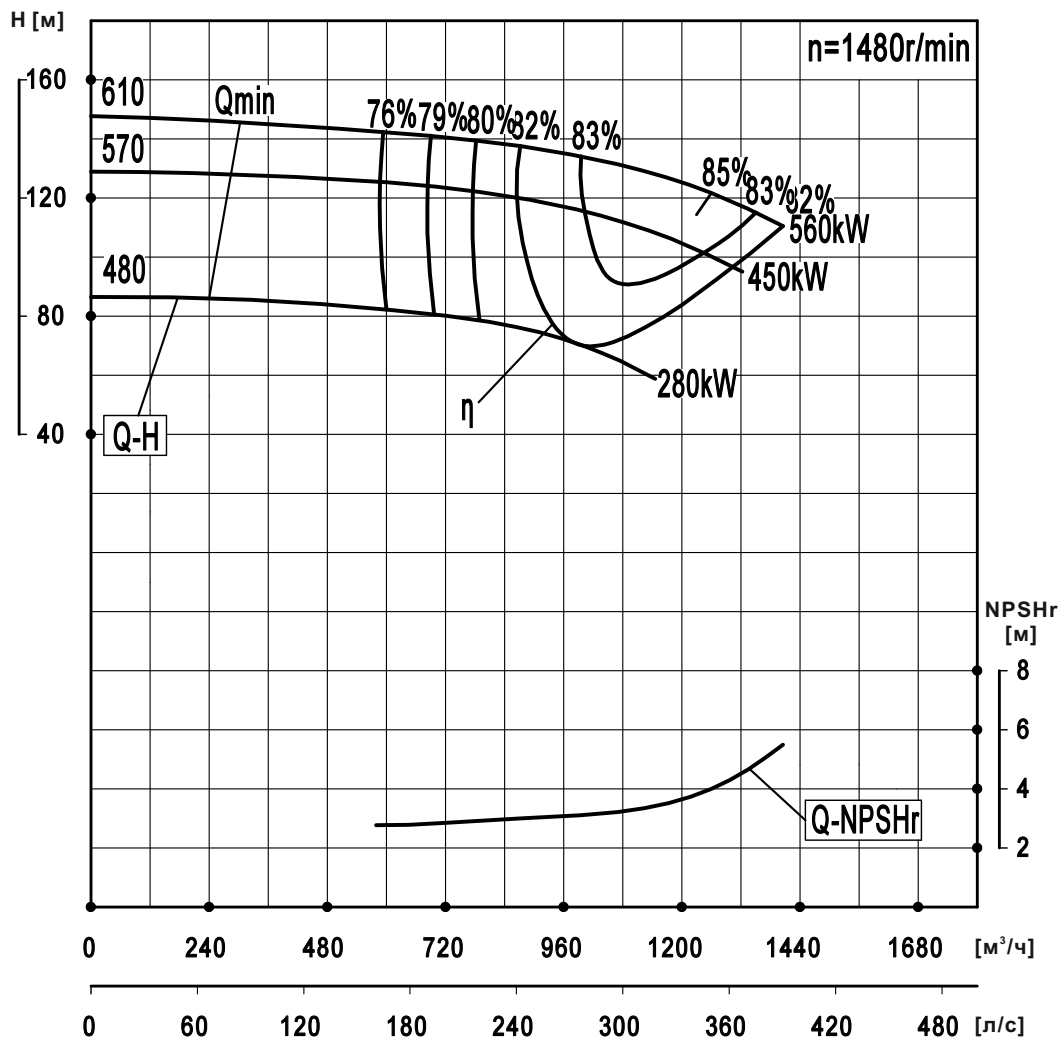

Модель	Диаметр раб. колеса, стандарт, мм	Расход		Напор м	Число оборотов об/мин	Мощность на валу кВт	Мощность двигателя кВт	КПД %	NPSHr м	Вес кг
		$\text{m}^3/\text{ч}$	л/с							
NSC300-250-610	610	900	250.0	136.5	1480	408.3	560	82	3.0	1180
		1250	347.2	121.5		486.9		85	4.0	
		1400	388.9	110.5		514.1		82	5.5	
	570	815	226.4	120	1480	329.0	450	81	2.8	1179
		1180	327.8	106		405.8		84	3.8	
		1310	363.9	96.5		425.3		81	4.5	
	480	690	191.7	80	1480	190.4	280	79	2.4	1178
1000		277.8	70	232.6		82		3.4		
		1100	305.6	63.5		240.9		79	3.7	

NSC300-250-780

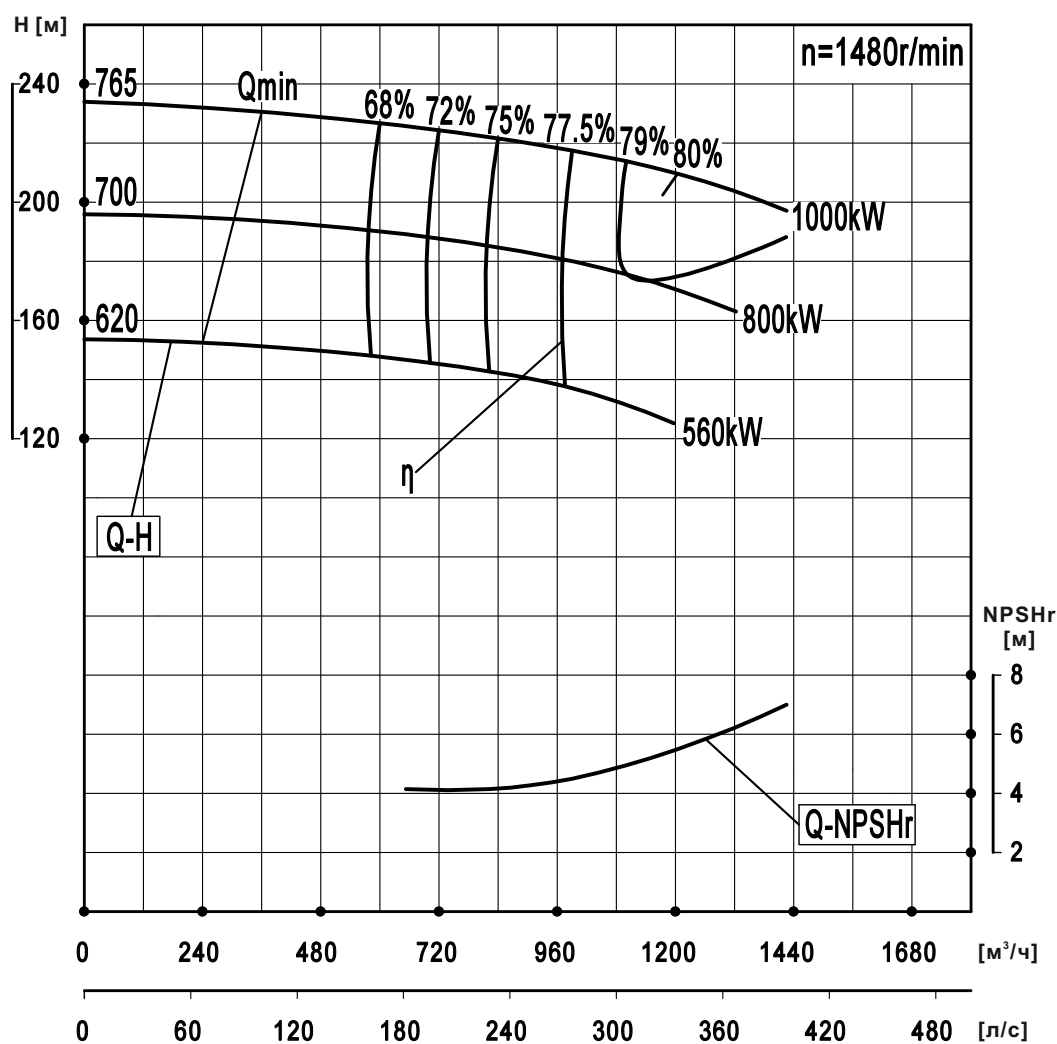

Модель	Диаметр раб. колеса, стандарт, мм	Расход		Напор м	Число оборотов об/мин	Мощность на валу кВт	Мощность э/двигателя кВт	КПД %	NPSHr м	Вес кг
		м³/ч	л/с							
NSC300-250-780	765	1000	277.8	217	1480	763.0	1000	77.5	4.5	1700
		1200	333.3	209.5		856.3		80	5.5	
		1425	395.8	197		962.2		79.5	7.0	
	700	910	252.8	182	1480	590.0	800	76.5	4.3	1695
		1100	305.6	175.5		665.9		79	5.1	
		1300	361.1	165		744.6		78.5	6.0	
	620	800	222.2	143	1480	415.7	560	75	4.0	1690
980		272.2	137.5	473.8		77.5		4.4		
		1155	320.8	129.5		529.3		77	5.3	

NSC350-300-310*

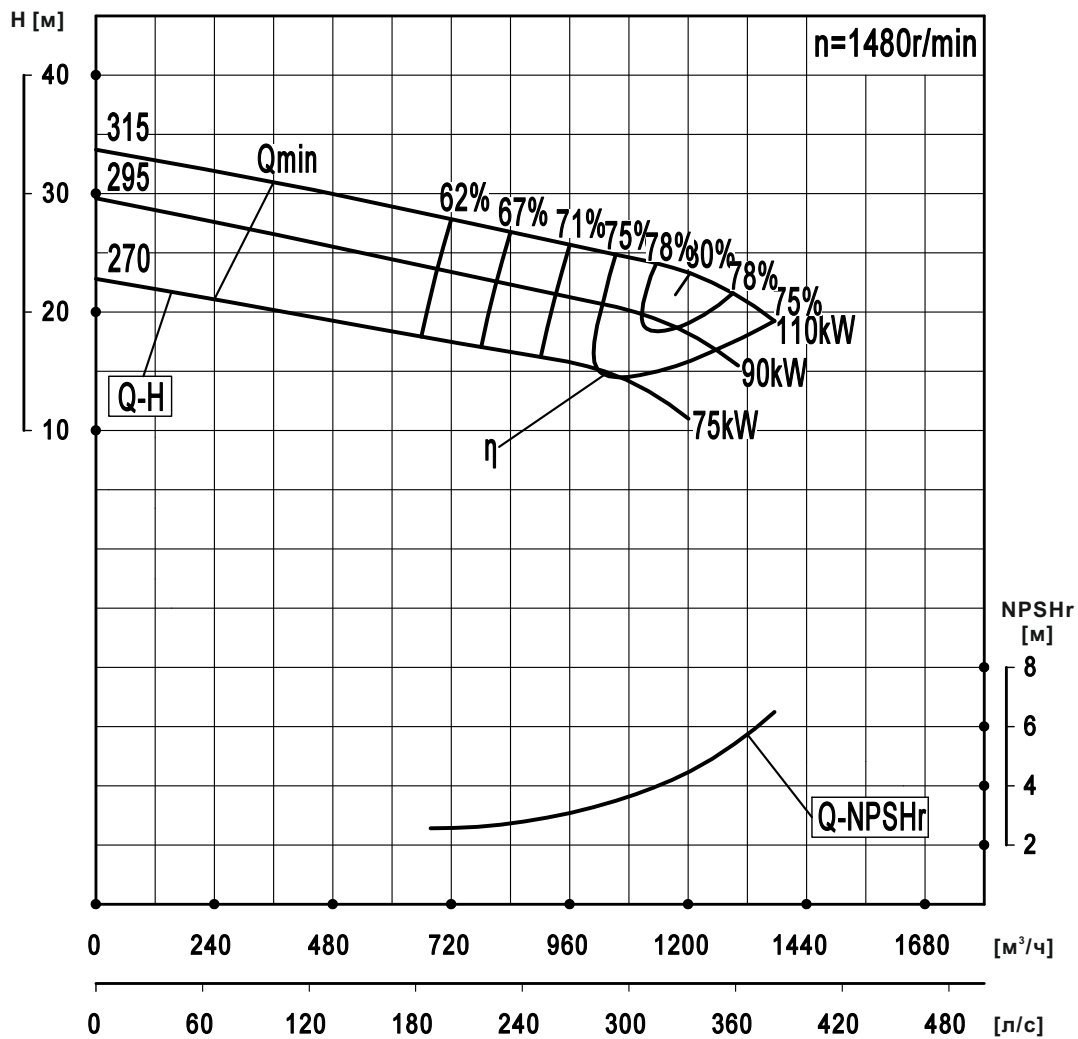

Модель	Диаметр раб. колеса, стандарт, мм	Расход		Напор м	Число оборотов об/мин	Мощность на валу двигателя		КПД %	NPSHr м	Вес кг
		м³/ч	л/с			кВт	кВт			
NSC350-300-310	315	1030	286.1	25	1480	93.6	75	75	3.5	800
		1200	333.3	23		94.0	110	80	4.5	
		1380	383.3	19		95.3	75	6.5		
	295	980	272.2	21	1480	76.8	73	73	3.4	799
		1130	313.9	19.5		77.0	90	78	4.3	
		1290	358.3	16		77.0	73	5.5		
	270	900	250.0	16	1480	55.3	71	71	3.3	798
		1030	286.1	15		55.4	75	76	4.1	
		1180	327.8	12		54.3	71	4.5		

* Возможность поставки, а также стоимость данных насосов – по специальному запросу.

NSC350-300-330

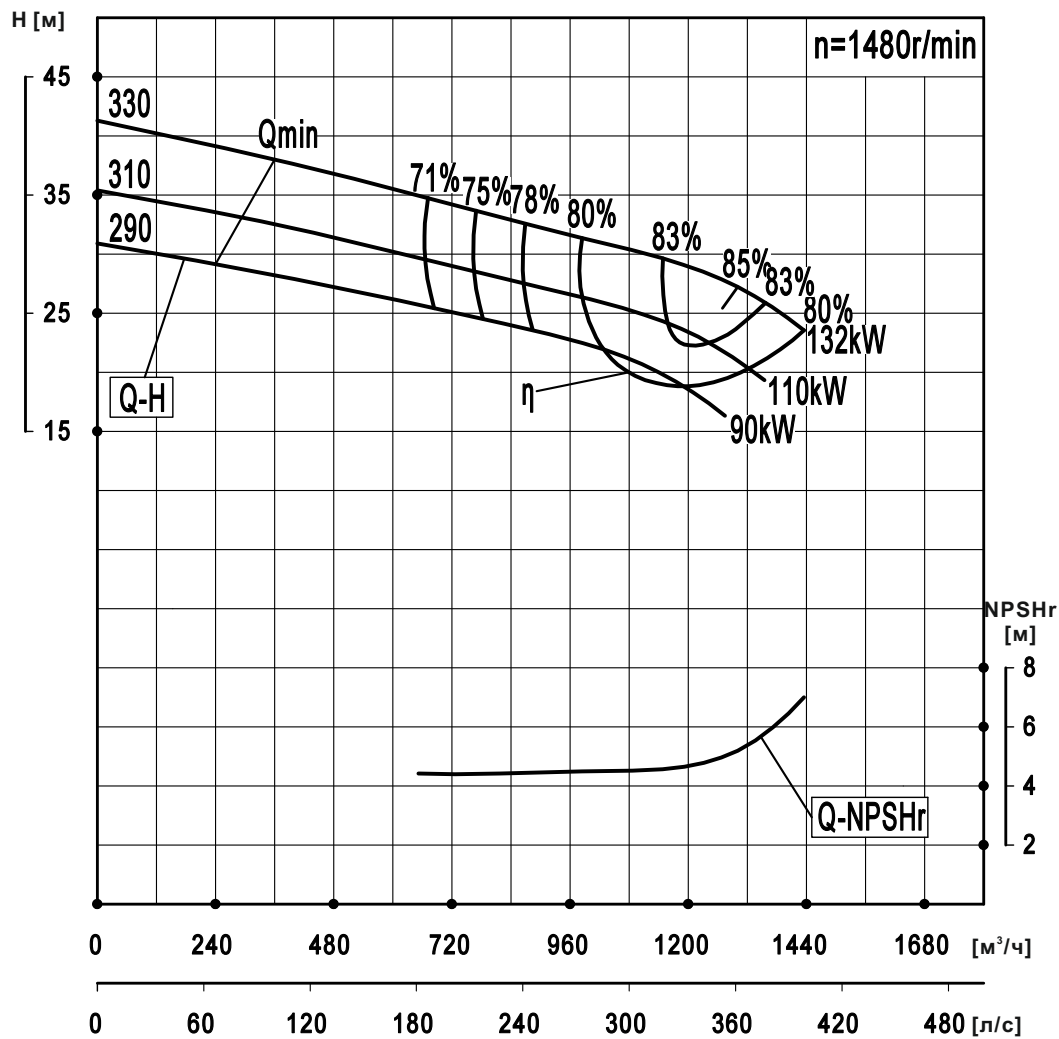

Модель	Диаметр раб. колеса, стандарт, мм	Расход		Напор м	Число оборотов об/мин	Мощность на валу кВт	Мощность э/двигателя кВт	КПД %	NPSHr м	Вес кг
		$\text{м}^3/\text{ч}$	л/с							
NSC350-300-330	330	1000	277.8	31	1480	105.6		80	4.5	800
		1300	361.1	27		112.5	132	85	5.2	
		1450	402.8	23		113.6		80	7.0	
	310	925	256.9	26.5	1480	84.6		79	4.4	799
		1220	338.9	23		91.0	110	84	5.0	
		1360	377.8	19.5		91.5		79	6.0	
	290	870	241.7	23	1480	69.9		78	4.3	798
		1140	316.7	20		74.9	90	83	4.8	
		1260	350.0	17		74.8		78	5.0	

NSC350-300-400

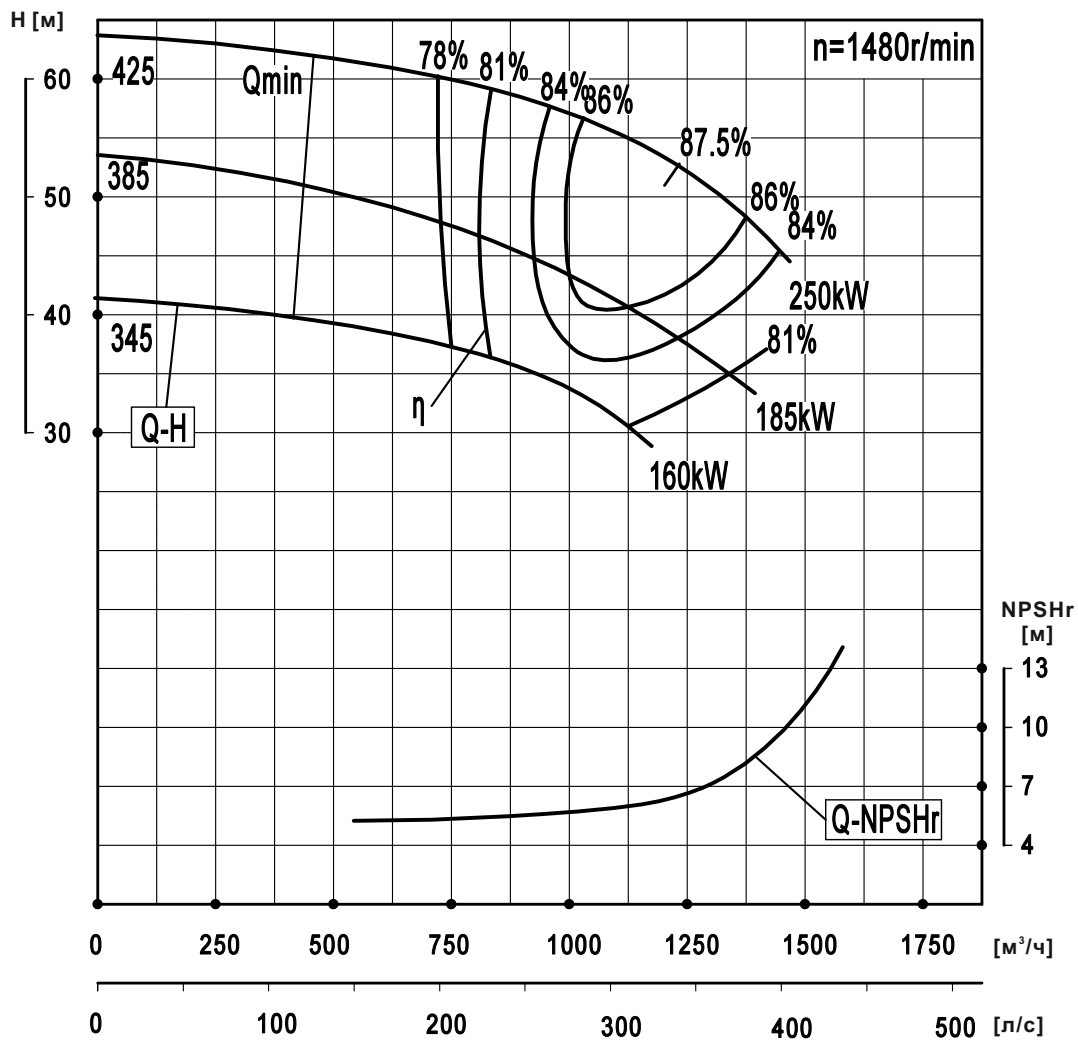

Модель	Диаметр раб. колеса, стандарт, мм	Расход		Напор м	Число оборотов об/мин	Мощность на валу кВт	Мощность двигателя кВт	КПД %	NPSHr м	Вес кг
		м³/ч	л/с							
NSC350-300-400	425	1000	277.8	58.5	1480	192.1		84	3.7	900
		1250	347.2	52		206	250	87.5	5	
		1400	388.9	47		216		84	6.5	
	385	1000	277.8	44	1480	144.5		84	4	898
		1150	319.4	41.5		154.8	185	85	5	
		1300	361.1	37.5		162		83	6.3	
	345	900	250	35	1480	107.3		80	5.5	895
1050		291.7	32.5	114.8		160	85	6.8		
	1200	333.3	29.4		120.2		83	7.8		

NSC400-300-450

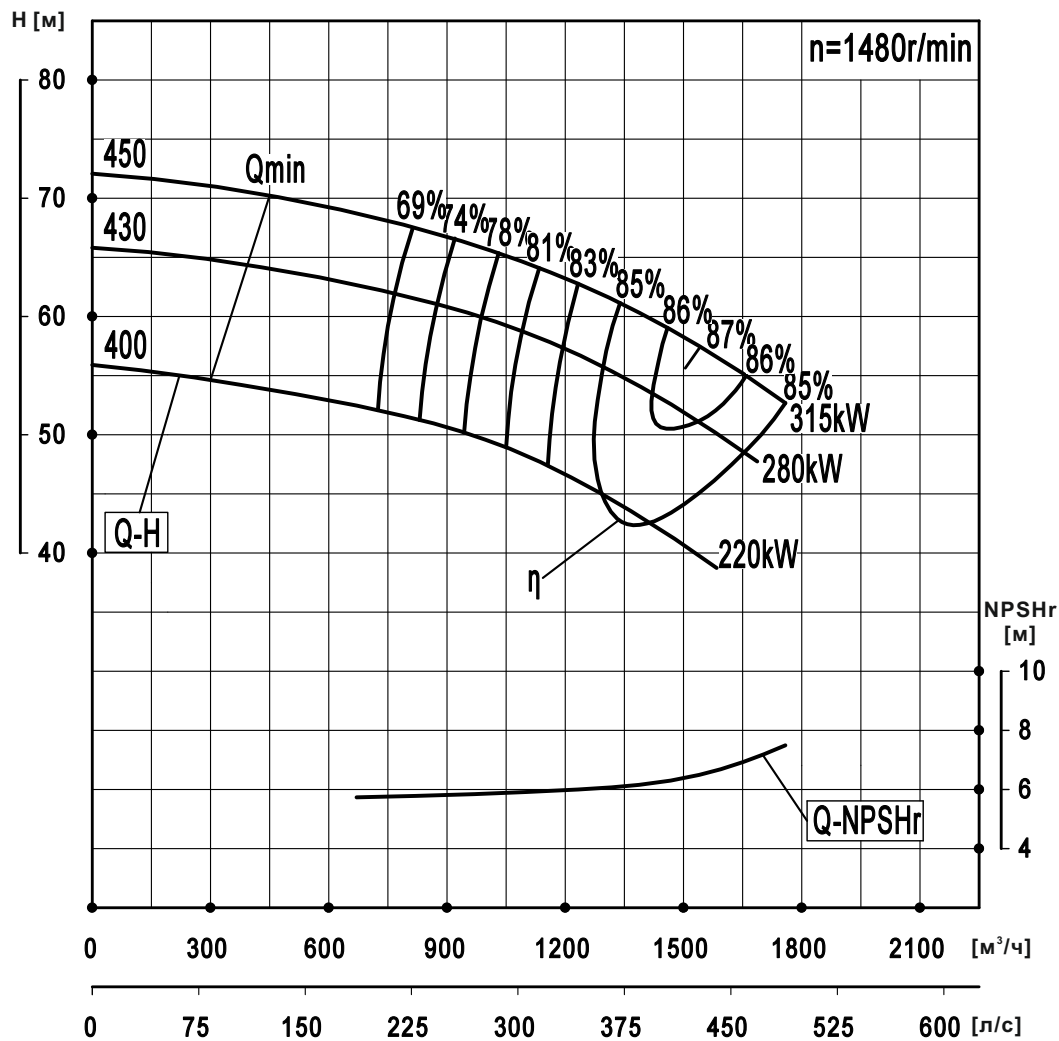

Модель	Диаметр раб. колеса, стандарт, мм	Расход		Напор м	Число оборотов об/мин	Мощность на валу кВт	Мощность э/двигателя кВт	КПД %	NPSHr м	Вес кг
		м³/ч	л/с							
NSC400-300-450	450	1220	338.9	63	1480	252.3	315	83	6.0	1000
		1520	422.2	58		276.1		87	6.5	
		1760	488.9	52.5		296.2		85	7.5	
	430	1170	325.0	57.5	1480	222.2	280	82.5	5.9	999
		1460	405.6	53		243.8		86.5	6.4	
		1680	466.7	48		260.1		84.5	7.2	
	400	1100	305.6	47.5	1480	174.7	220	81.5	5.7	998
		1360	377.8	43.5		188.6		85.5	6.2	
		1550	430.6	40		202.3		83.5	6.6	

NSC400-300-570

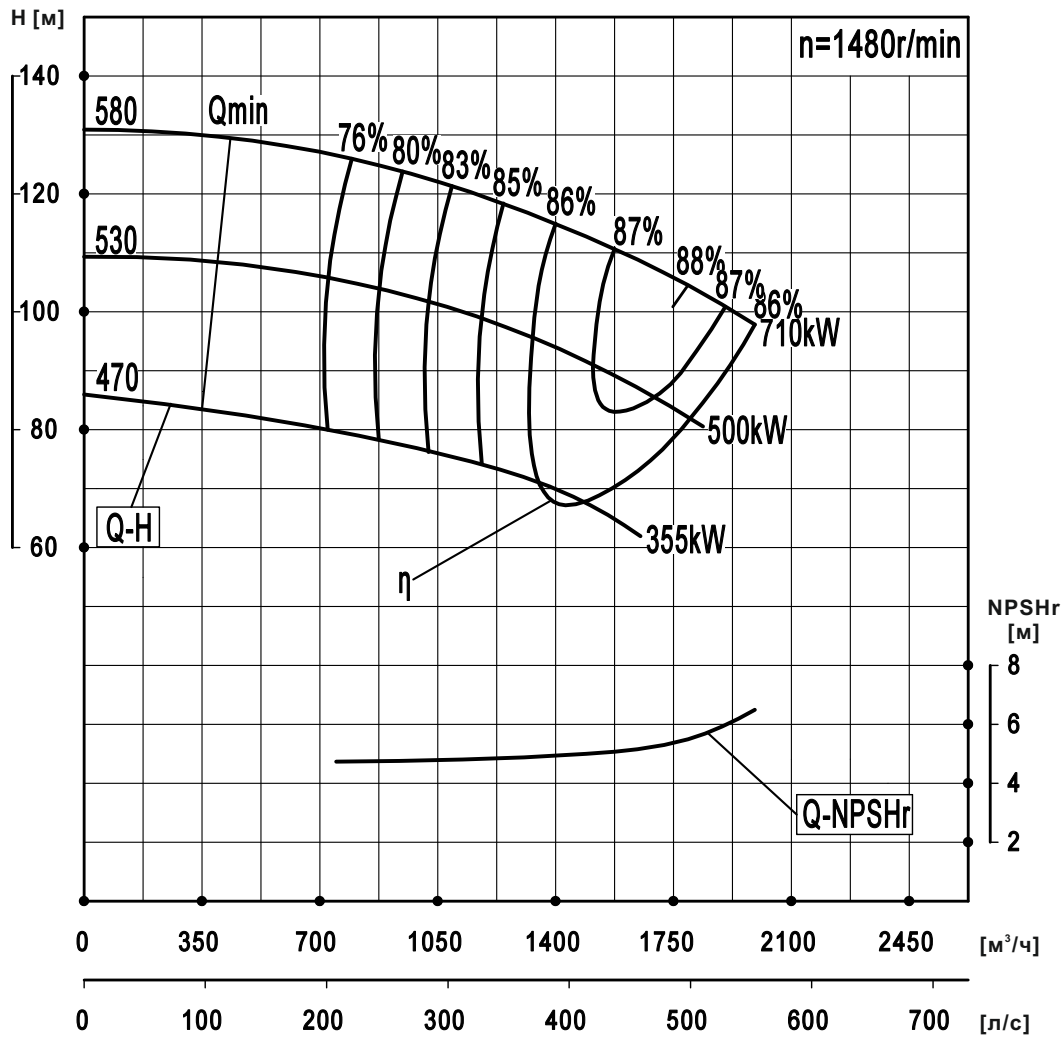

Модель	Диаметр раб. колеса, стандарт, мм	Расход		Напор м	Число оборотов об/мин	Мощность на валу кВт	Мощность двигателя кВт	КПД %	NPSHr м	Вес кг
		м³/ч	л/с							
NSC400-300-570	580	1500	416.7	112.5	1480	528.6	710	87	5.0	1480
		1800	500.0	104.5		582.5		88	5.5	
		2000	555.6	97.5		617.9		86	6.5	
	530	1350	375.0	94	1480	399.8	500	86.5	4.7	1479
		1640	455.6	87		444.3		87.5	4.9	
		1820	505.6	81.5		472.7		85.5	5.9	
	470	1200	333.3	73	1480	279.2	355	85.5	4.5	1478
1450		402.8	67.5	308.3		86.5		4.7		
		1610	447.2	63		327.1		84.5	4.9	

NSC400-300-700

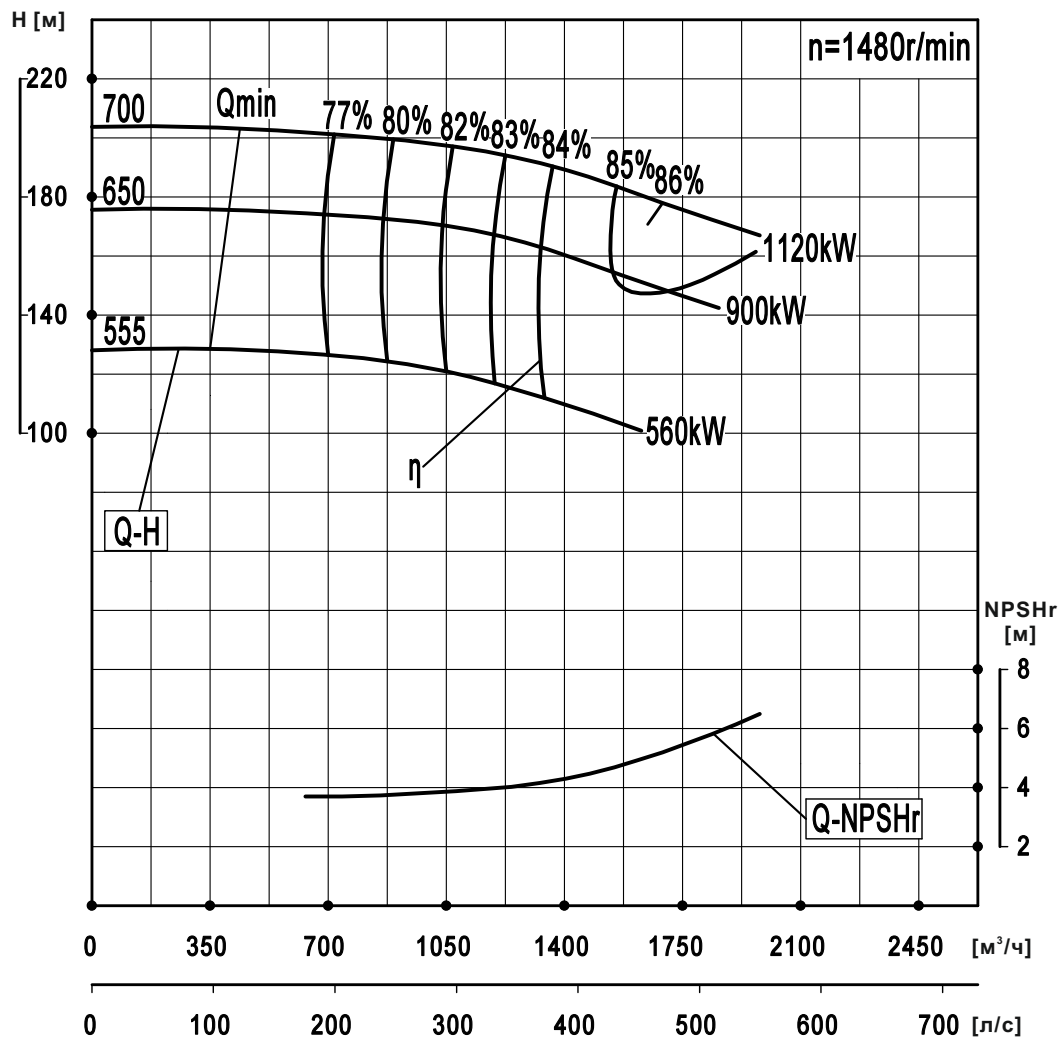

Модель	Диаметр раб. колеса, стандарт, мм	Расход		Напор м	Число оборотов об/мин	Мощность на валу кВт	Мощность э/двигателя кВт	КПД %	NPSHr м	Вес кг	
		м³/ч	л/с								
NSC400-300-700	700	1400	388.9	189	1480	853.3	1120	84.5	4.3	1650	
		1700	472.2	177		953.4		86	5.2		
		1980	550.0	167		1053.9		85.5	6.5		
	650	1300	361.1	163	1480	691.5	900	83.5	4.0	1649	
		1560	433.3	153.5		767.7		85	4.6		
		1840	511.1	144		854.5		84.5	5.9		
	555	1100	305.6	119	1480	432.4	560	82.5	3.5	1648	
		1340	372.2	112		486.9		84	4.0		
			1570	436.1	105		538.0		83.5	4.6	

NSC400-350-350

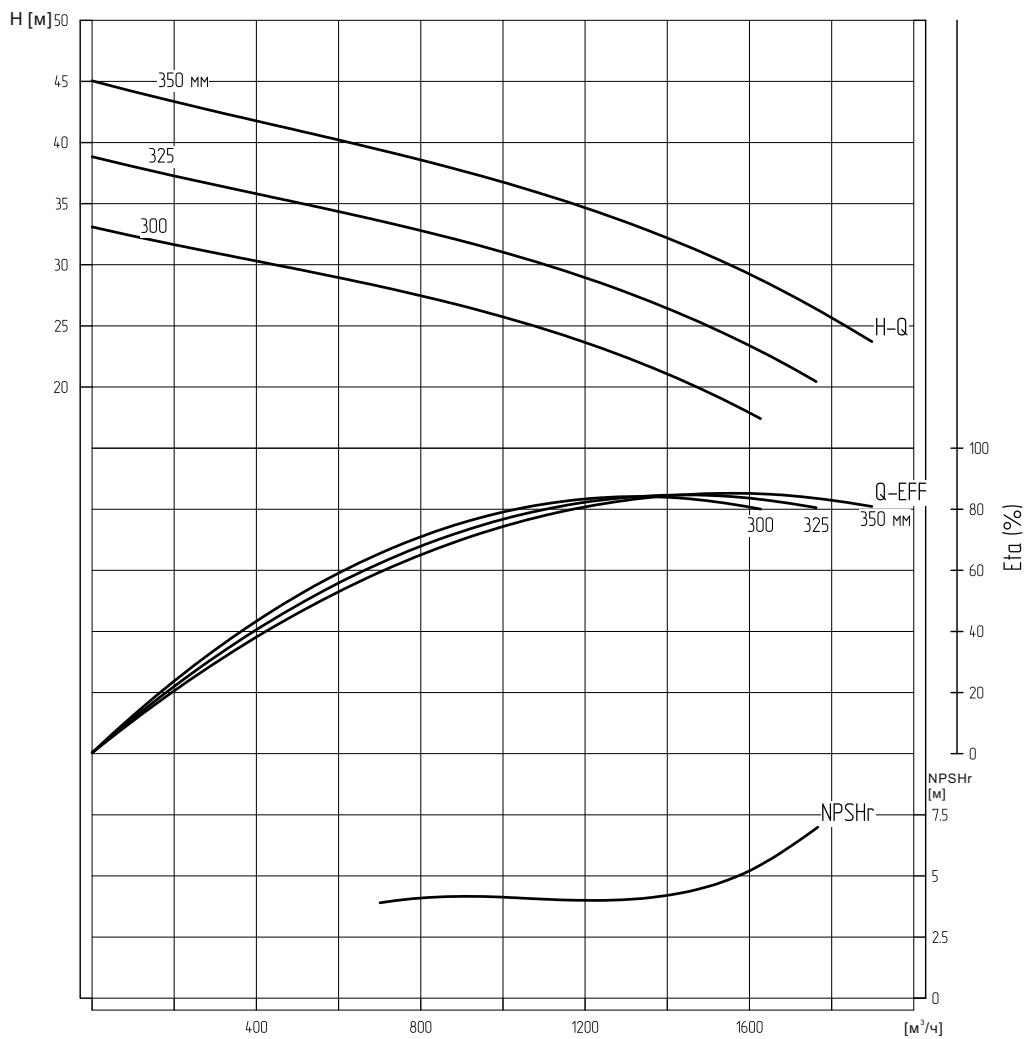

Модель	Диаметр раб. колеса, стандарт, мм	Расход		Напор	Число оборотов	Мощность на валу	Мощность двигателя	КПД	NPSHr	Вес
		м³/ч	л/с	м		кВт	кВт			
NSC400-350-350	350	930	258,3	37,4	1480	133,2	185	71,2	4,16	910
		1550	430,6	30		148,2		85,5	5,0	
		1898	527,2	23,7		151,8		80,8	9,2	
	325	876	243,3	32,2	1480	107,4	132	71,5	3,83	910
		1460	405,6	25,6		119,8		85	4,8	
		1762	489,4	20,4		122,2		80,4	7,2	
	300	810	225,0	27,4	1480	84,8	110	71,3	3,49	910
		1350	375,0	21,5		93,6		84,5	4,6	
		1627	451,9	17,4		96,7		79,8	5,2	

NSC400-350-360

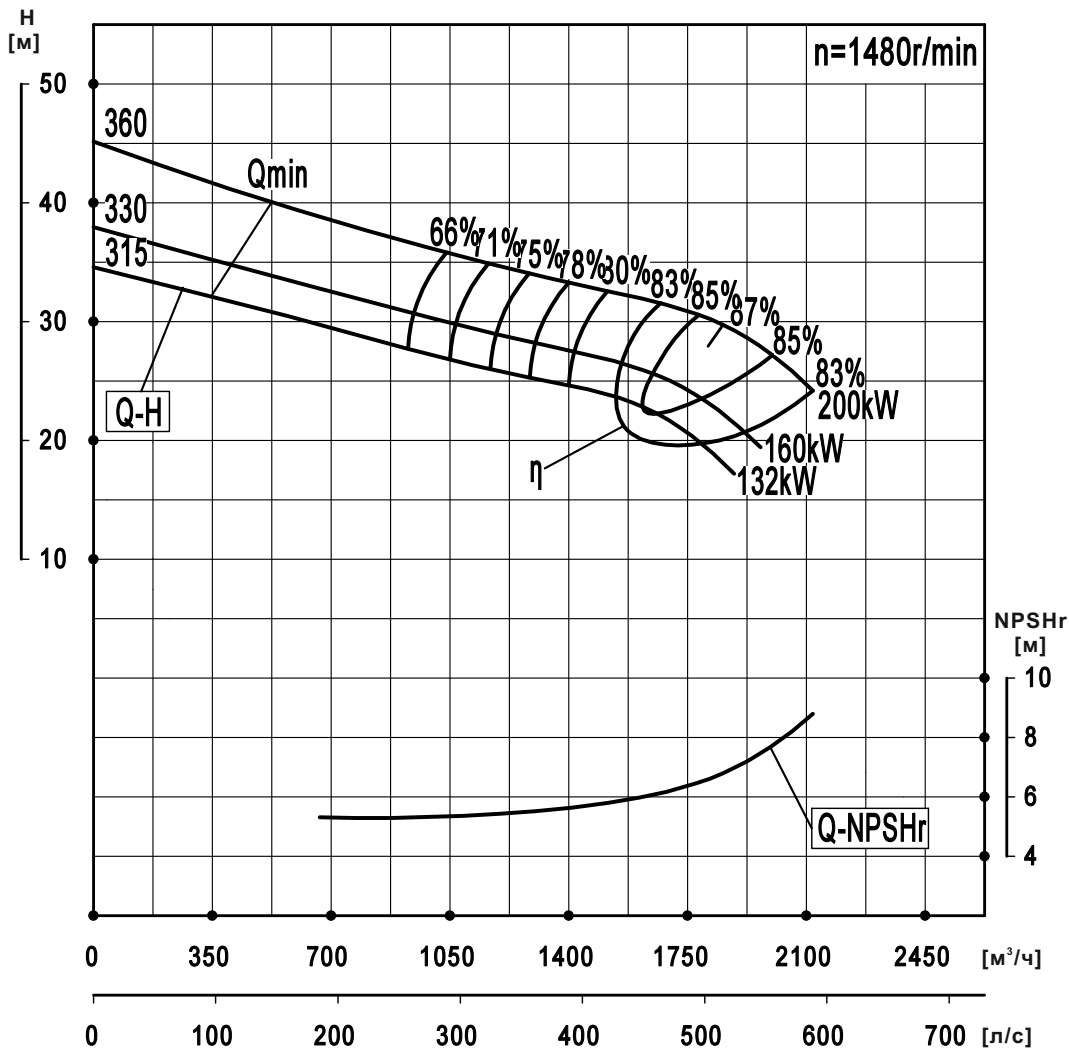

Модель	Диаметр раб. колеса, стандарт, мм	Расход		Напор м	Число оборотов об/мин	Мощность на валу кВт	Мощность э/двигателя кВт	КПД %	NPSHr м	Вес кг
		м³/ч	л/с							
NSC400-350-360	360	1500	416.7	33	1480	168.6	200	80	5.8	910
		1840	511.1	30		172.9		87	6.8	
		2120	588.9	24		167.0		83	8.8	
	330	1380	383.3	27.5	1480	130.9	160	79	5.6	909
		1700	472.2	25		134.7		86	6.4	
		1950	541.7	20		129.6		82	7.3	
	315	1320	366.7	25	1480	115.3	132	78	5.5	908
		1610	438.9	23		118.7		85	6.2	
		1850	513.9	18.5		115.1		81	6.8	

NSC400-350-520

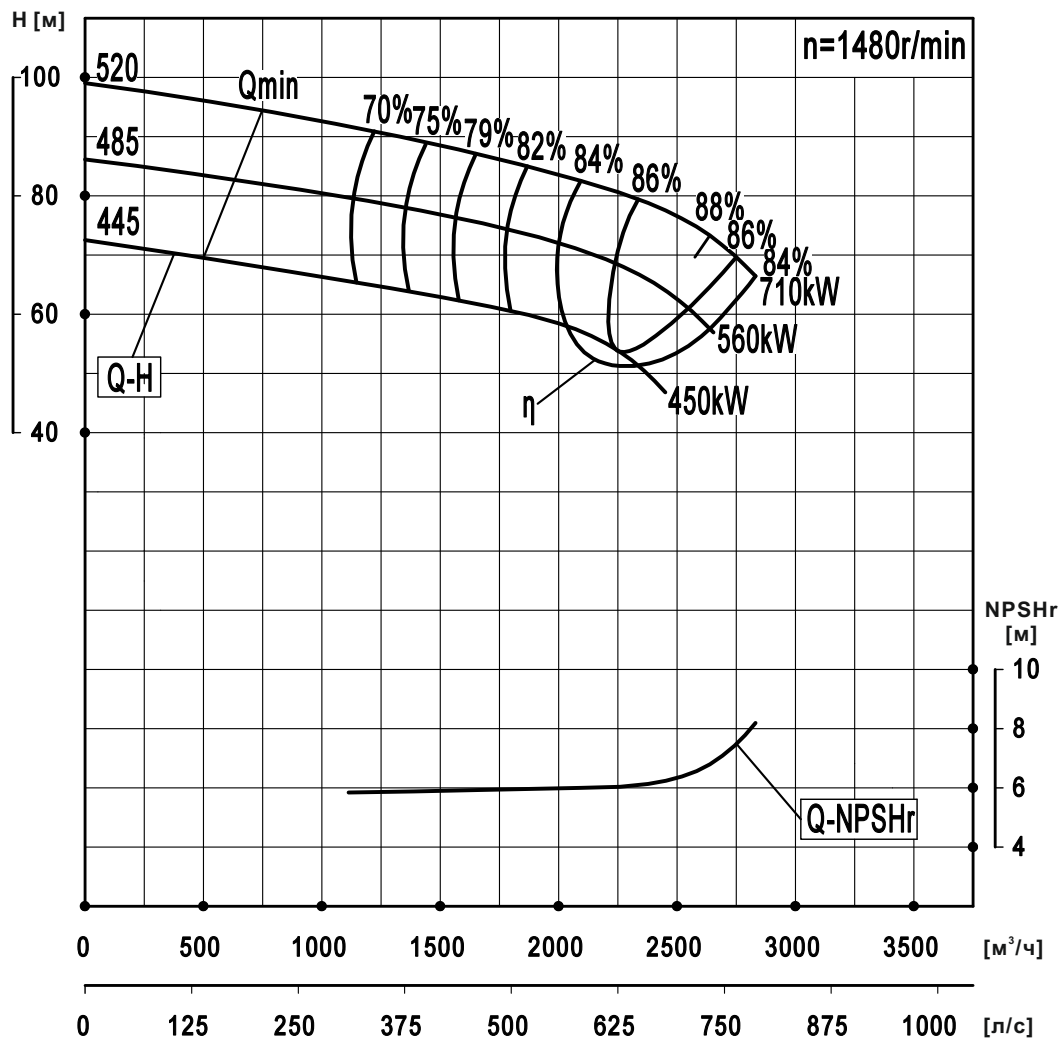

Модель	Диаметр раб. колеса, стандарт, мм	Расход		Напор м	Число оборотов об/мин	Мощность на валу кВт	Мощность двигателя кВт	КПД %	NPSHr м	Вес кг
		м³/ч	л/с							
NSC400-350-520	520	2100	583.3	82.5	1480	562.0	710	84	6.0	1350
		2640	733.3	73		596.8		88	6.8	
		2820	783.3	66.5		608.4		84	8.2	
	485	1940	538.9	72	1480	458.6	560	83	5.8	1349
		2450	680.6	64		491.1		87	6.6	
		2630	730.6	58		500.8		83	7.0	
445	1800	500.0	60	1480	358.9	450	82	5.6	1348	
	2260	627.8	53.5		383.1		86	6.4		
		2430	675.0	48.5		391.7		82	6.6	

NSC450-450-350

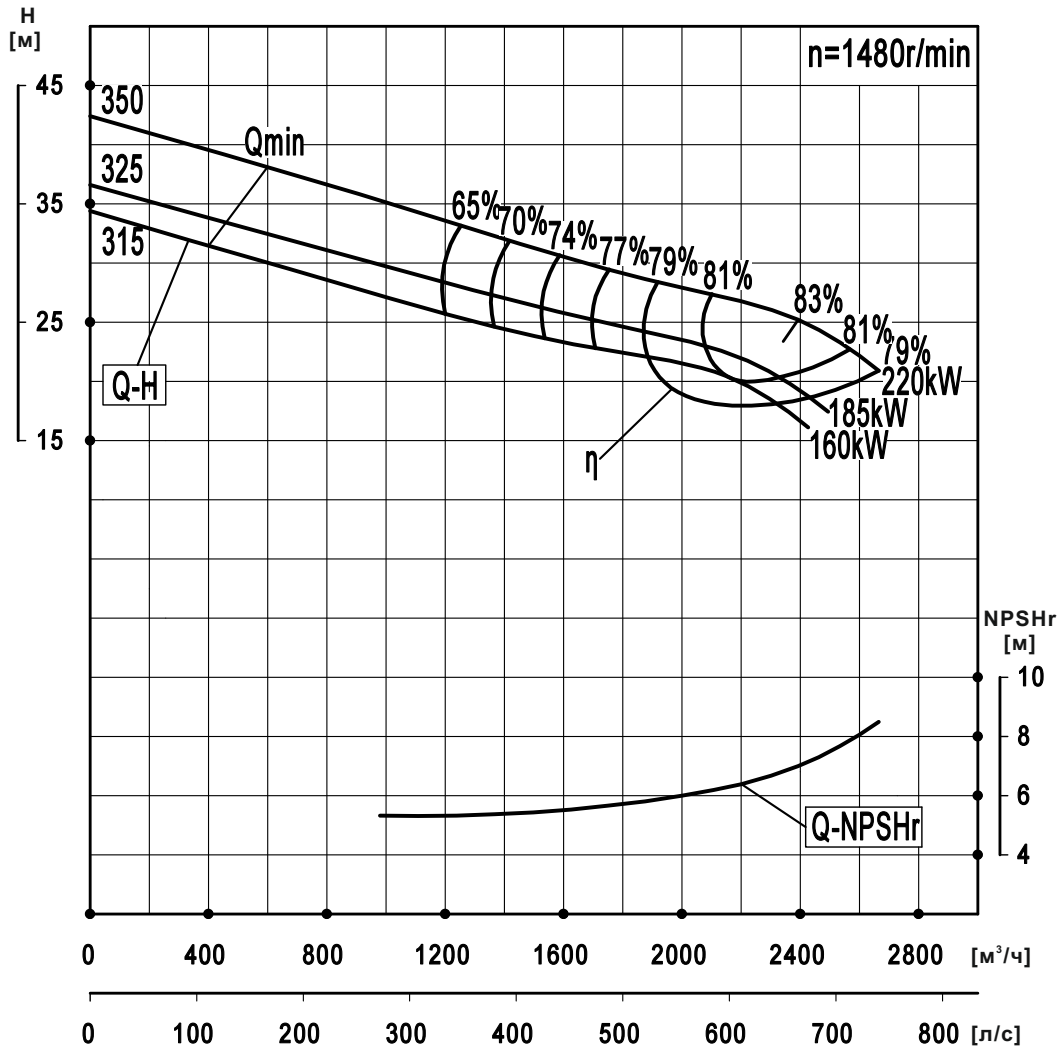

Модель	Диаметр раб. колеса, стандарт, мм	Расход		Напор м	Число оборотов об/мин	Мощность на валу кВт	Мощность э/двигателя кВт	КПД %	NPSHr м	Вес кг
		м³/ч	л/с							
NSC450-450-350	350	2000	555.6	28	1480	190.8		80	6.0	1000
		2400	666.7	25		197.0	220	83	7.0	
		2650	736.1	21		192.0		79	8.5	
	325	1860	516.7	24	1480	154.0		79	5.9	999
		2200	611.1	22		160.8	185	82	6.8	
		2470	686.1	18		155.3		78	7.7	
	315	1800	500.0	22.5	1480	141.5		78	5.8	998
		2140	594.4	20.5		147.6	160	81	6.6	
		2400	666.7	17		144.4		77	7.0	

NSC500-300-780

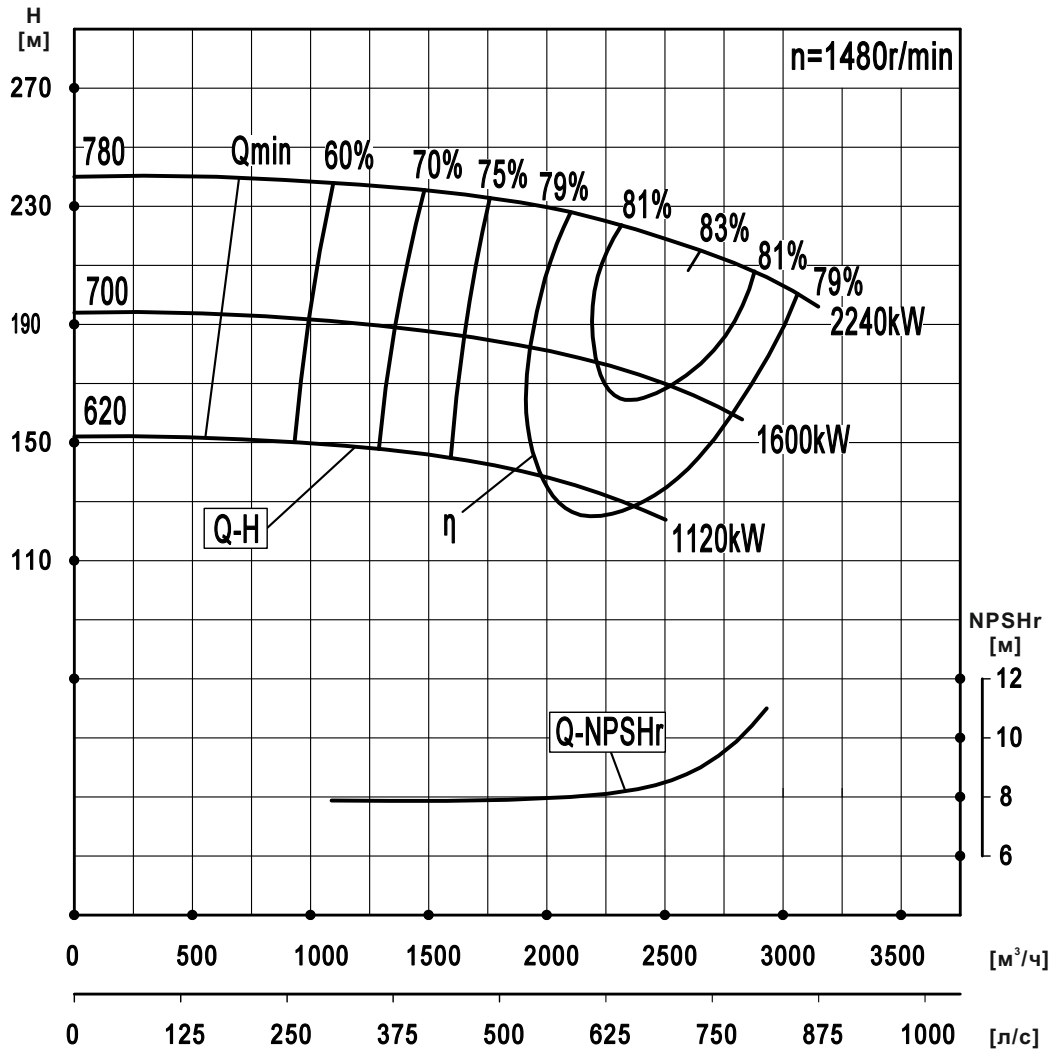

Модель	Диаметр раб. колеса, стандарт, мм	Расход		Напор м	Число оборотов об/мин	Мощность на валу кВт	Мощность двигателя кВт	КПД %	NPSHr м	Вес кг
		м³/ч	л/с							
NSC500-300-780	780	2100	583.3	228	1480	1651.6	2240	79	8.0	2800
		2650	736.1	215		1870.6		83	9.0	
		2930	813.9	206		2055.9		80	11.0	
	700	1880	522.2	183	1480	1195.8	1600	78.4	7.7	2798
		2390	663.9	173		1374.0		82	8.4	
		2620	727.8	166		1509.8		78.5	9.3	
	620	1660	461.1	144	1480	852.6	1120	76.4	7.4	2795
		2120	588.9	135.5		978.5		80	8.0	
		2320	644.4	130		1067.4		77	8.3	

NSC500-400-430

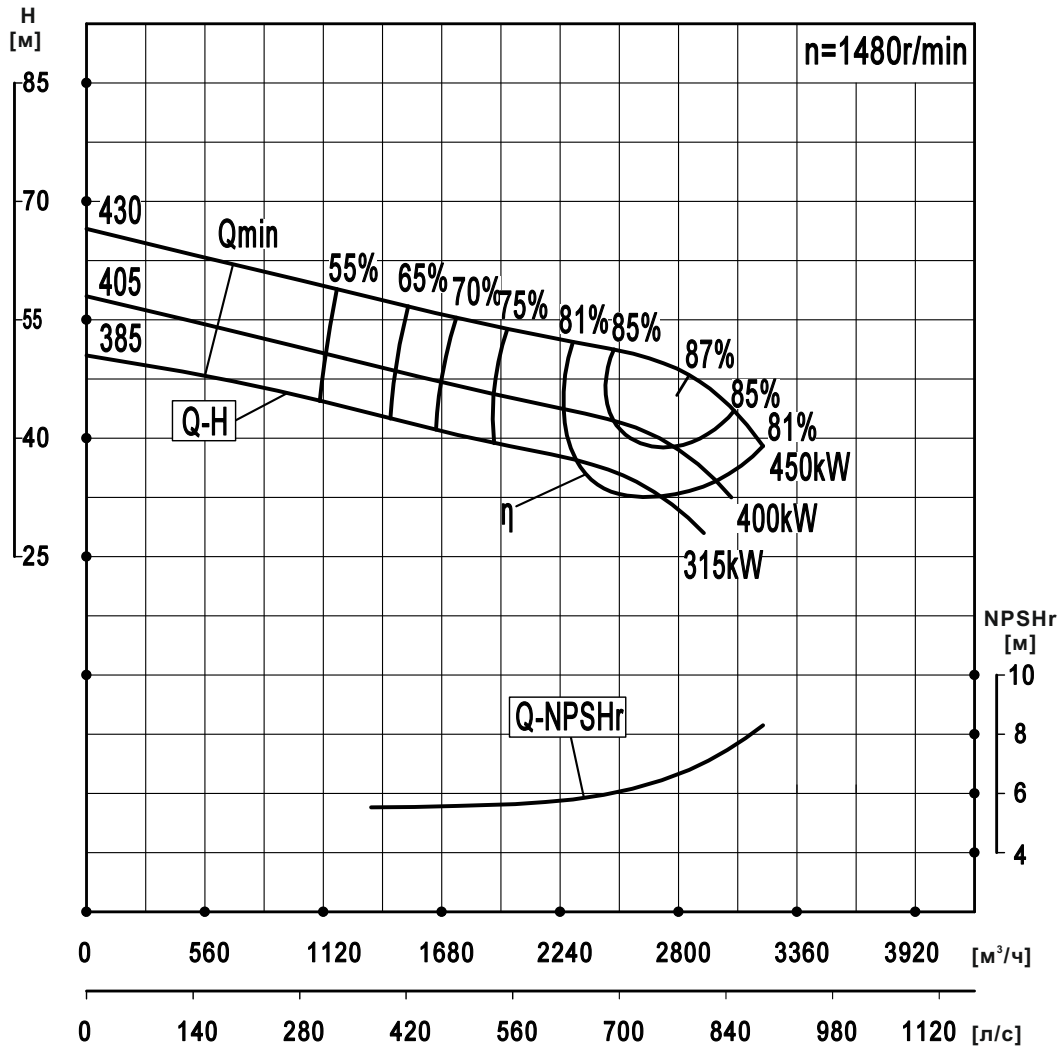

Модель	Диаметр раб. колеса, стандарт, мм	Расход		Напор м	Число оборотов об/мин	Мощность на валу кВт	Мощность э/двигателя кВт	КПД %	NPSHr м	Вес кг
		м³/ч	л/с							
NSC500-400-430	430	2300	638.9	52.2	1480	403.9	450	81	5.8	1350
		2850	791.7	48		428.5		87	6.8	
		3200	888.9	39		419.9		81	8.3	
	405	2200	611.1	44	1480	329.7	400	80	5.7	1348
		2710	752.8	40		343.5		86	6.6	
		3050	847.2	32.5		337.6		80	7.5	
	385	2000	555.6	39	1480	272.5	315	78	5.6	1345
		2600	722.2	34.5		291.0		84	6.4	
		2920	811.1	28		285.6		78	6.8	

NSC500-400-530*

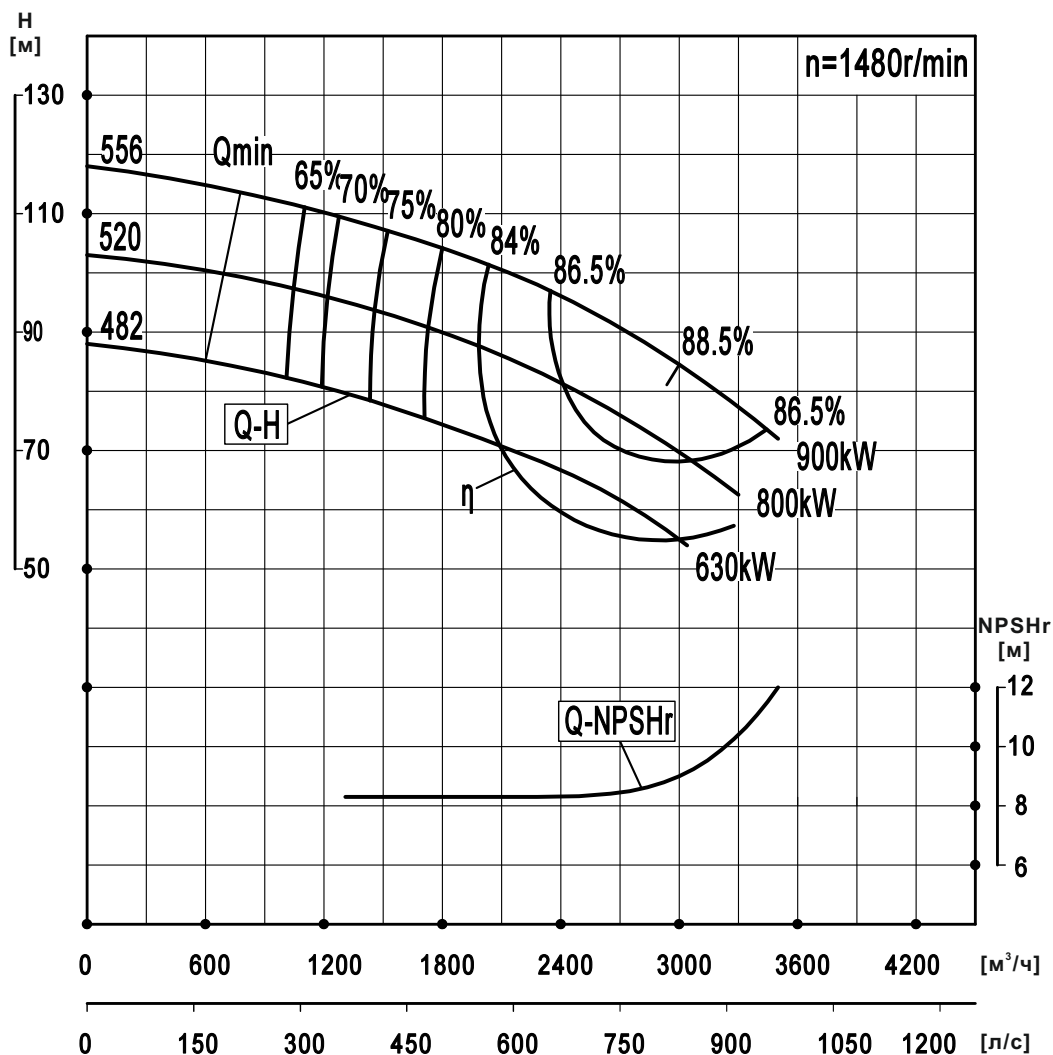

Модель	Диаметр раб. колеса, стандарт, мм	Расход		Напор м	Число оборотов об/мин	Мощность на валу кВт	Мощность двигателя кВт	КПД %	NPSHr м	Вес кг
		м³/ч	л/с							
NSC500-400-530	556	2280	633.3	98	1480	706.4	900	86.2	8.3	1870
		3000	833.3	84.5		780.6		88.5	9.0	
		3500	972.2	72		796.6		86.2	12.0	
	520	2140	594.4	85.5	1480	585.2	800	85.2	8.2	1868
		2800	777.8	74		645.3		87.5	8.9	
		3300	916.7	62.5		659.7		85.2	10.4	
	482	2000	555.6	72	1480	468.8	630	83.7	8.0	1865
		2600	722.2	63.5		523.1		86	8.7	
		3040	844.4	54		534.5		83.7	9.4	

* Возможность поставки, а также стоимость данных насосов – по специальному запросу.

NSC500-400-660

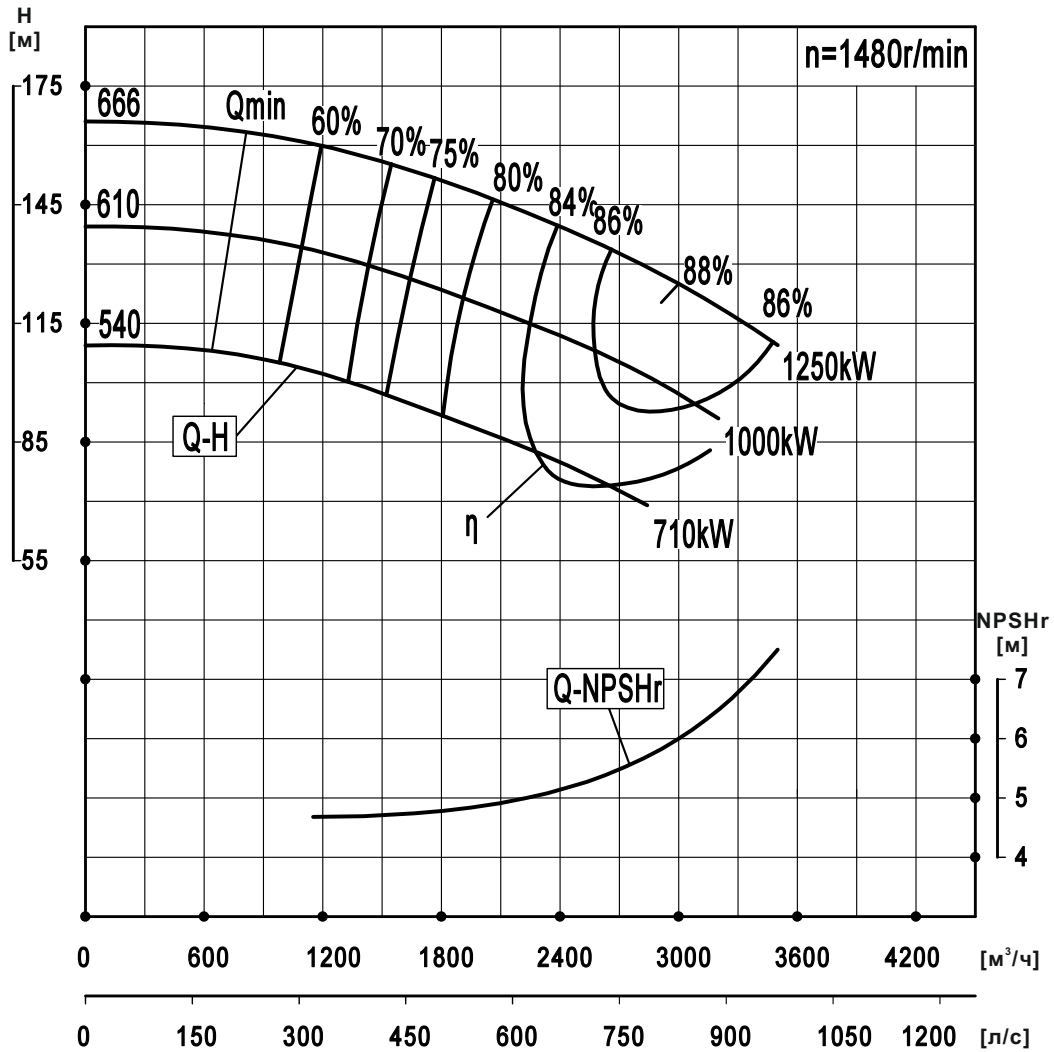

Модель	Диаметр раб. колеса, стандарт, мм	Расход		Напор м	Число оборотов об/мин	Мощность на валу кВт	Мощность двигателя кВт	КПД %	NPSHr м	Вес кг
		м³/ч	л/с							
NSC500-400-660	666	2230	619.4	143	1480	1047.0	1250	83	5.0	2400
		3000	833.3	125		1161.2		88	6.0	
		3500	972.2	109.5		1221.5		85.5	7.5	
	610	2040	566.7	119	1480	806.7	1000	82	4.8	2397
		2750	763.9	104		895.8		87	5.8	
		3200	888.9	91		939.1		84.5	6.5	
	540	1810	502.8	91	1480	561.0	710	80	4.5	2395
2440		677.8	79	618.0		85		5.3		
		2840	788.9	69		647.3		82.5	5.8	

NSC600-450-530*

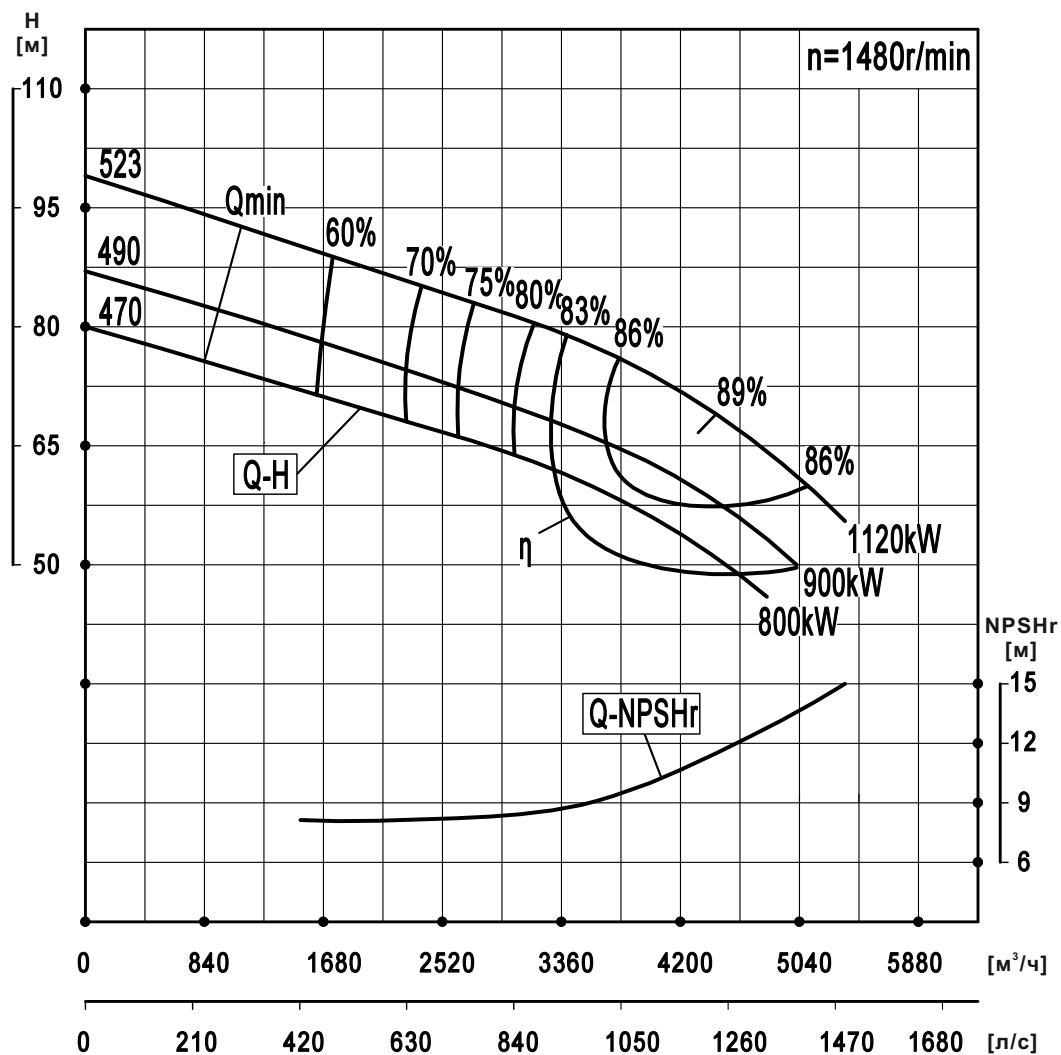

Модель	Диаметр раб. колеса, стандарт, мм	Расход		Напор м	Число оборотов об/мин	Мощность на валу кВт	Мощность двигателя кВт	КПД %	NPSHr м	Вес кг
		м³/ч	л/с							
NSC600-450-530	523	3500	972.2	78.2	1480	886.8	1120	84.1	8.9	2600
		4450	1236.1	69		940.1		89	11.5	
		5360	1488.9	55.5		958.2		84.6	15.0	
	490	3300	916.7	68.1	1480	736.0	900	83.2	8.8	2598
		4160	1155.6	61.2		788.4		88	11.0	
		5020	1394.4	50		818.2		83.6	14.2	
	470	3160	877.8	63	1480	664.8	800	81.6	8.3	2595
		4000	1111.1	56		705.7		86.5	10.5	
		4810	1336.1	46		734.4		82.1	13.4	

* Возможность поставки, а также стоимость данных насосов – по специальному запросу.

NSC600-450-650*

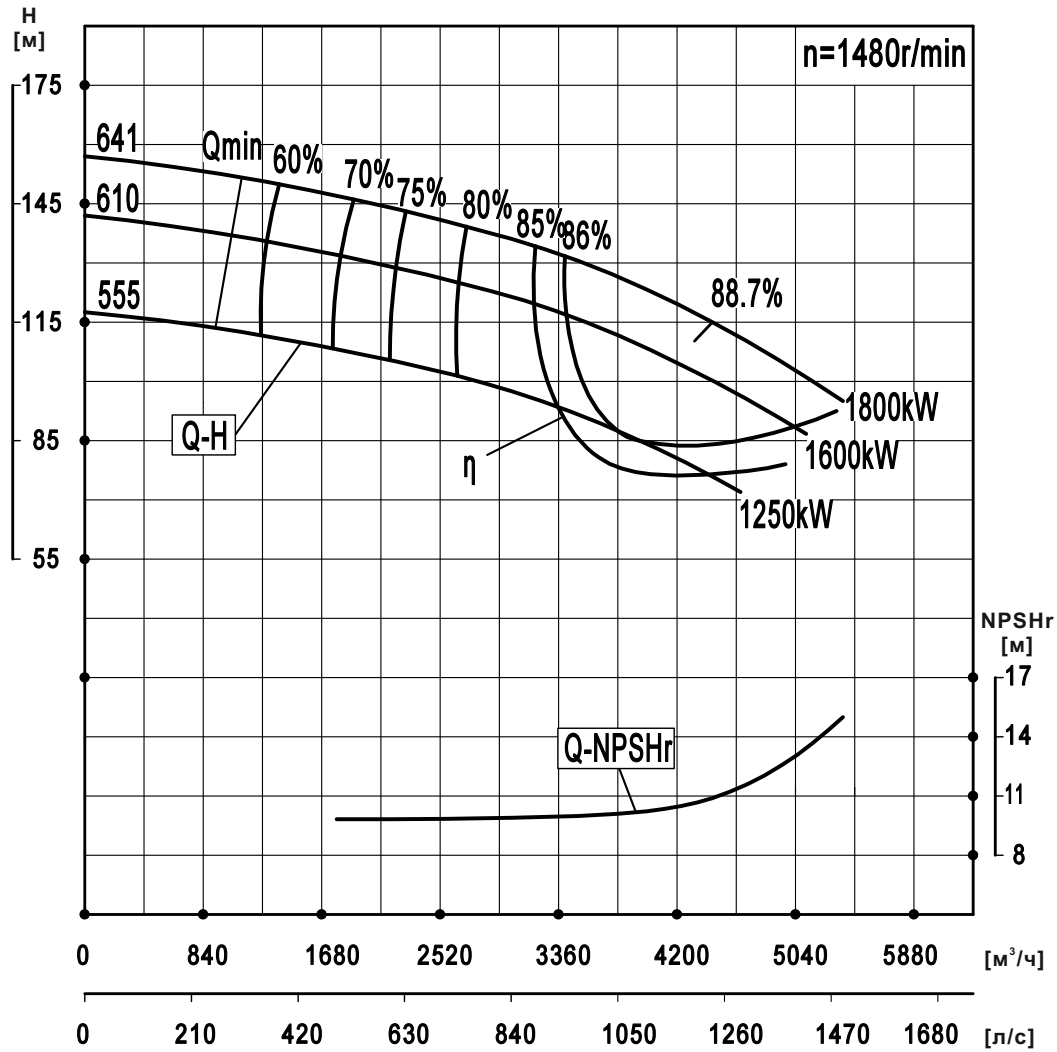

Модель	Диаметр раб. колеса, стандарт, мм	Расход		Напор м	Число оборотов об/мин	Мощность на валу двигателя		КПД %	NPSHr м	Вес кг
		м³/ч	л/с			кВт	кВт			
NSC600-450-650	641	3500	972.2	130.5	1480	1437.2		86.6	10.0	2700
		4450	1236.1	115		1572.2	1800	88.7	10.9	
		5375	1493.1	95		1606.8		86.6	15.0	
	610	3330	925.0	118	1480	1250.9		85.6	9.7	2698
		4240	1177.8	104		1370.1	1600	87.7	10.6	
		5115	1420.8	86.7		1411.7		85.6	14.2	
	555	3030	841.7	97.5	1480	957.2		84.1	9.3	2695
		3860	1072.2	86.2		1051.9	1250	86.2	10.2	
		4650	1291.7	72		1086.1		84	12.2	

* Возможность поставки, а также стоимость данных насосов – по специальному запросу.

NSC600-450-740*

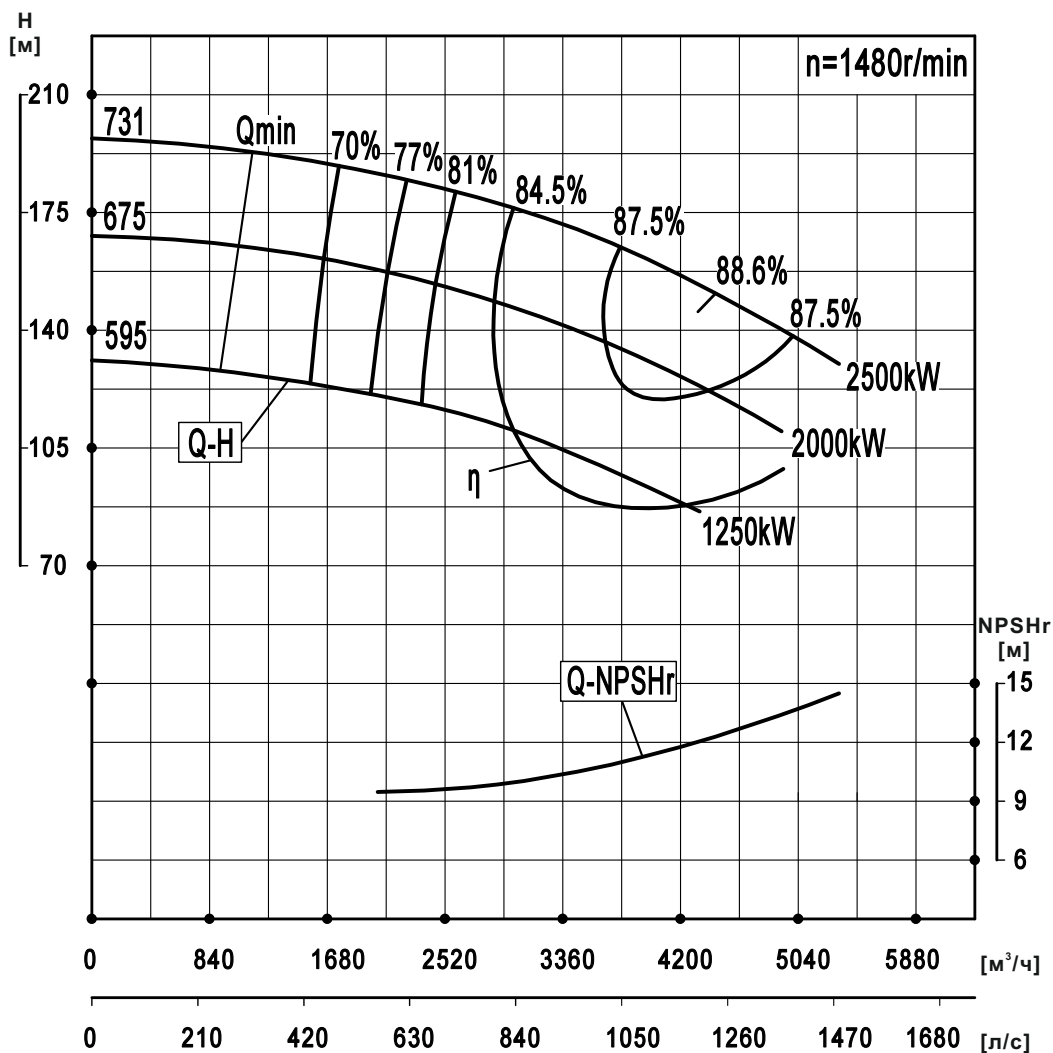

Модель	Диаметр раб. колеса, стандарт, мм	Расход		Напор м	Число оборотов об/мин	Мощность на валу кВт	Мощность двигателя кВт	КПД %	NPSHr м	Вес кг
		м³/ч	л/с							
NSC600-450-740	731	3460	961.1	170	1480	1850.9	2500	86.6	10.5	3280
		4450	1236.1	151		2066.7		88.6	12.3	
		5330	1480.6	130		2177.8		86.7	14.5	
	675	3200	888.9	144	1480	1458.4	2000	86.1	9.9	3278
		4115	1143.1	128		1629.2		88.1	11.2	
		4920	1366.7	110		1710.9		86.2	13.5	
	595	2810	780.6	113	1480	1028.9	1250	84.1	9.3	3275
3625		1006.9	99.8	1145.0		86.1		10.7		
		4335	1204.2	86.1		1207.9		84.2	12.2	

* Возможность поставки, а также стоимость данных насосов – по специальному запросу.

NSC600-500-440*

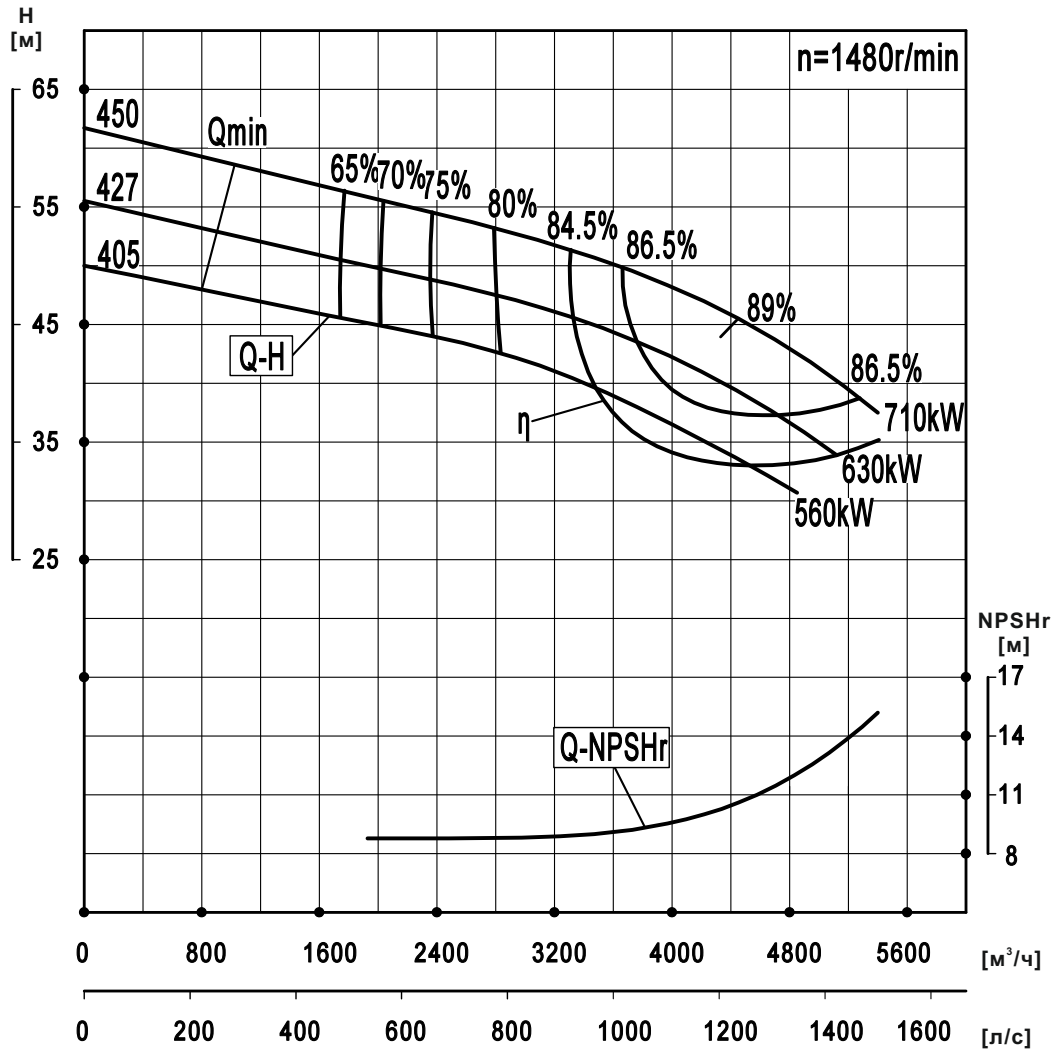

Модель	Диаметр раб. колеса, стандарт, мм	Расход		Напор м	Число оборотов об/мин	Мощность на валу кВт	Мощность э/двигателя кВт	КПД %	NPSHr м	Вес кг
		м³/ч	л/с							
NSC600-500-440	450	3470	963.9	50.7	1480	560.7	710	85.5	9.0	2700
		4450	1236.1	45.5		619.9	89	10.6		
		5400	1500.0	37.5		641.6	86	15.2		
	427	3300	916.7	45.7	1480	489.2	630	84	8.8	2698
		4200	1166.7	41		536.3	87.5	10.3		
		5120	1422.2	33.9		559.7	84.5	13.5		
	405	3100	861.1	41.5	1480	424.4	560	82.6	8.6	2695
		4000	1111.1	36.5		462.6	86	10.0		
		4850	1347.2	30.7		488.8		83	12.0	

* Возможность поставки, а также стоимость данных насосов – по специальному запросу.

NSC600-600-430*

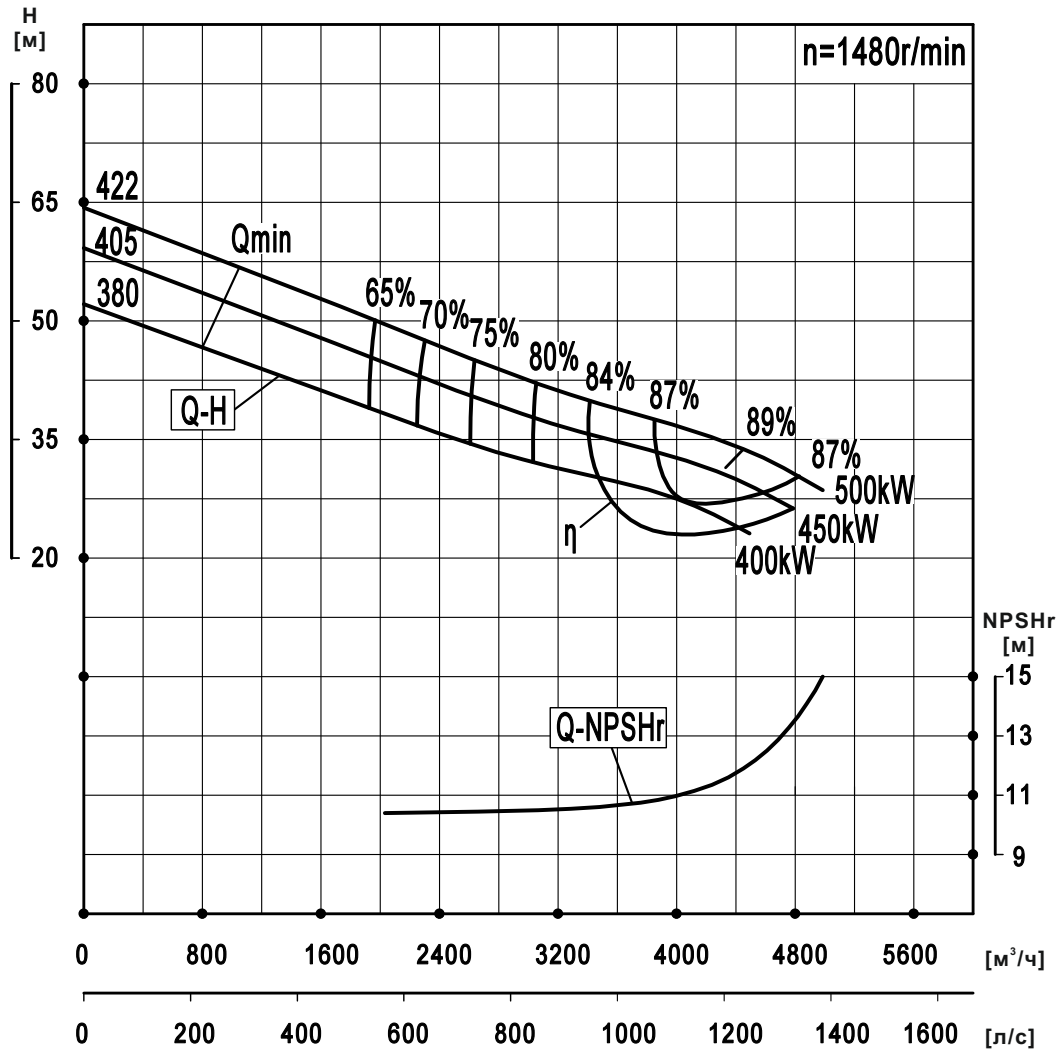

Модель	Диаметр раб. колеса, стандарт, мм	Расход		Напор м	Число оборотов об/мин	Мощность на валу кВт	Мощность э/двигателя кВт	КПД %	NPSHr м	Вес кг
		м³/ч	л/с							
NSC600-600-430	422	3480	966.7	39.5	1480	443.3	500	84.5	10.6	2500
		4450	1236.1	33.8		460.5		89	11.9	
		4985	1384.7	28.6		457.1		85	15.0	
	405	3345	929.2	36	1480	393.0	450	83.5	10.4	2498
		4270	1186.1	31		409.9		88	11.4	
		4785	1329.2	26.3		408.2		84	13.8	
	380	3140	872.2	31.6	1480	331.8	400	81.5	10.3	2495
		4000	1111.1	27.5		348.5		86	11.2	
		4490	1247.2	23.1		344.7		82	12.5	

* Возможность поставки, а также стоимость данных насосов – по специальному запросу.

NSC350-300-330

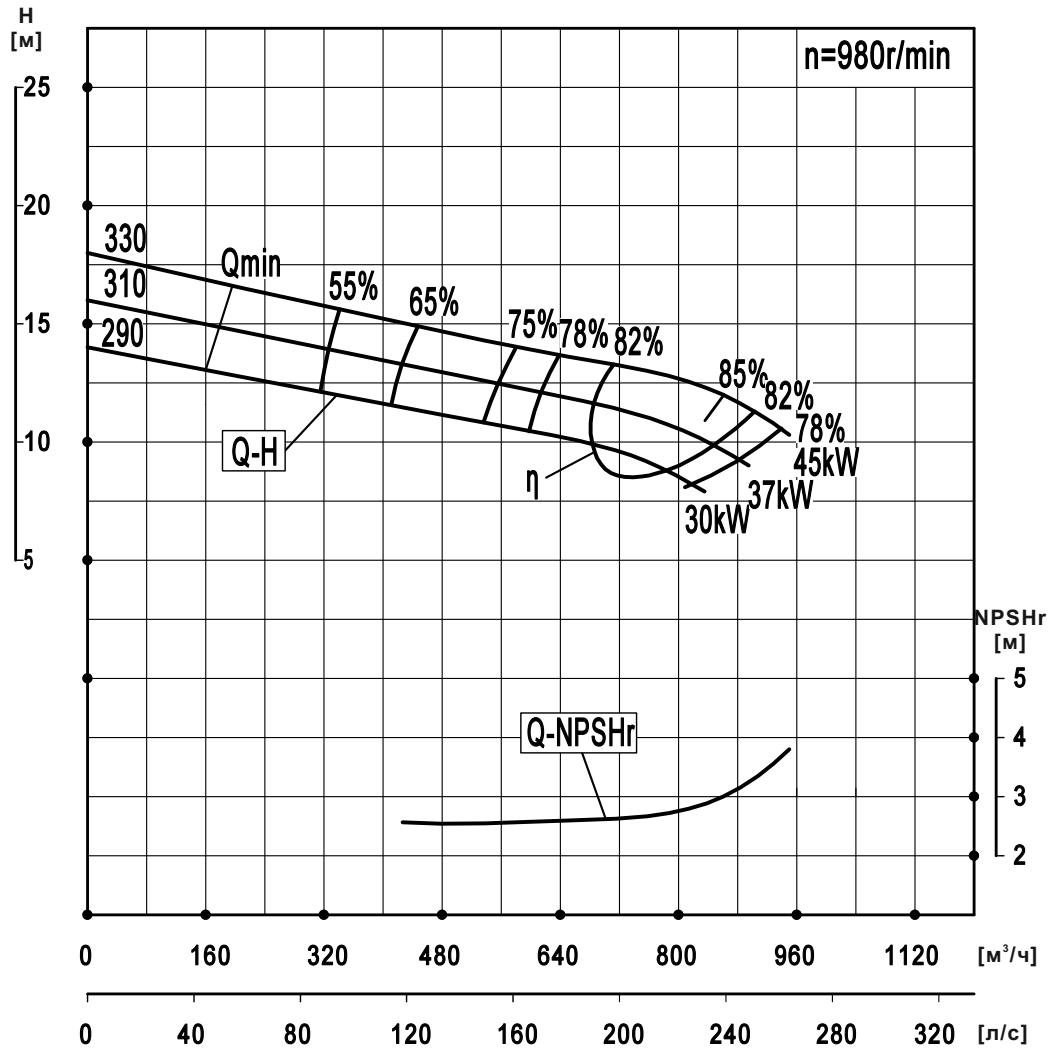

Модель	Диаметр раб. колеса, стандарт, мм	Расход		Напор м	Число оборотов об/мин	Мощность на валу кВт	Мощность э/двигателя кВт	КПД %	NPSHr м	Вес кг
		м³/ч	л/с							
NSC350-300-330	330	650	180.6	13.3	980	29.4	45	80	2.6	800
		860	238.9	12		33.1		85	3.0	
		950	263.9	10.3		33.4		79.8	3.8	
	310	615	170.8	12.1	980	25.7	37	79	2.5	799
		805	223.6	10.5		27.4		84	2.9	
		895	248.6	9		27.8		79	3.7	
	290	575	159.7	10.3	980	21.7	30	76.4	2.4	798
		755	209.7	9.2		22.9		82.7	2.8	
		835	231.9	7.9		24.0		74.8	3.4	

NSC350-300-410*

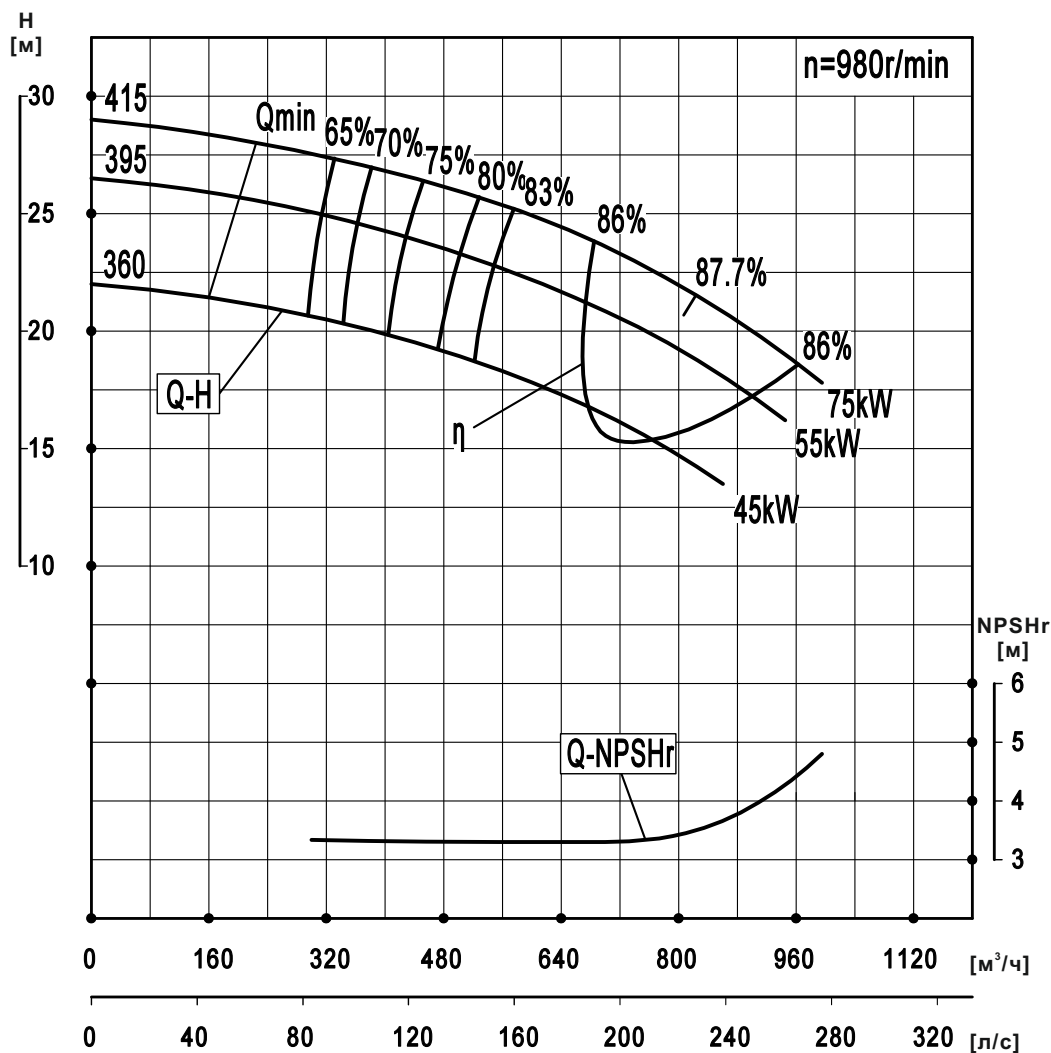

Модель	Диаметр раб. колеса, стандарт, мм	Расход		Напор м	Число оборотов об/мин	Мощность на валу кВт	Мощность двигателя кВт	КПД %	NPSHr м	Вес кг
		м³/ч	л/с							
NSC350-300-410	415	650	180.6	24.3	980	50.4		85.4	3.3	676
		825	229.2	21.5		55.1	75	87.7	3.5	
		995	276.4	17.8		56.6		85.2	4.8	
	395	615	170.8	22	980	43.4		84.9	3.2	675
		785	218.1	19.5		47.8	55	87.2	3.4	
		945	262.5	16.2		49.2		84.8	4.5	
	360	560	155.6	18.3	980	33.1		84.4	3.1	674
		715	198.6	16.2		36.4	45	86.7	3.3	
		860	238.9	13.5		37.7		84	3.9	

* Возможность поставки, а также стоимость данных насосов – по специальному запросу.

NSC350-300-850*

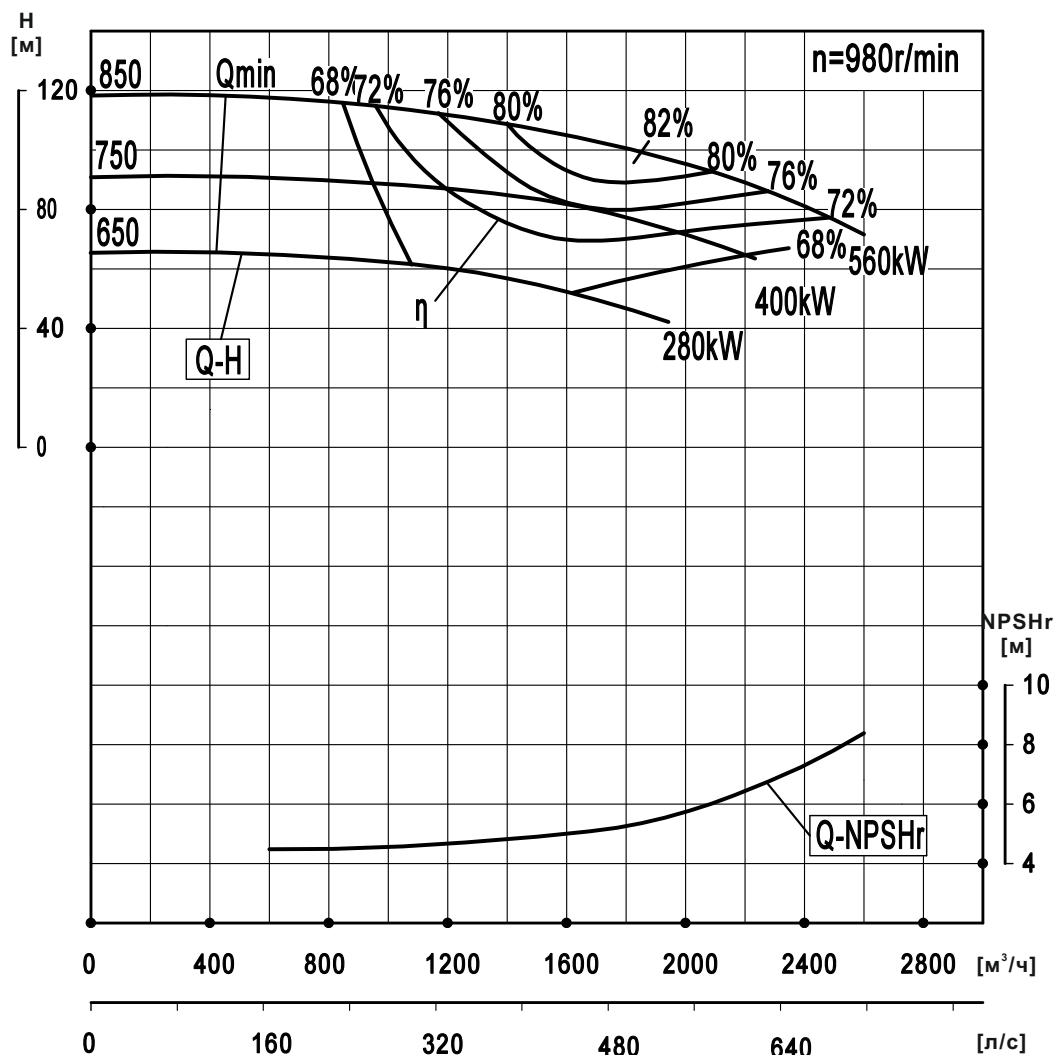

Модель	Диаметр раб. колеса, стандарт, мм	Расход		Напор м	Число оборотов об/мин	Мощность на валу кВт	Мощность двигателя кВт	КПД %	NPSH _r м	Вес кг
		$\text{м}^3/\text{ч}$	л/с							
NSC350-300-850	850	914.4	254	117	980	364.4	560	80	4.6	3800
		1224	340	108		439.3		82	4.8	
		1458	405	95		480.8		78.5	4.9	
	750	792	220	95	980	284.8	400	72	4.6	3795
		1098	305	82		325		75.5	4.7	
		1314	365	73		363		72	4.8	
650	702	195	66	980	185.7	280	68	7.7	3790	
	900	250	63		220.7		70	7.8		
	1062	295	55		234.1		68	9.5		

* Возможность поставки, а также стоимость данных насосов – по специальному запросу.

NSC400-300-450

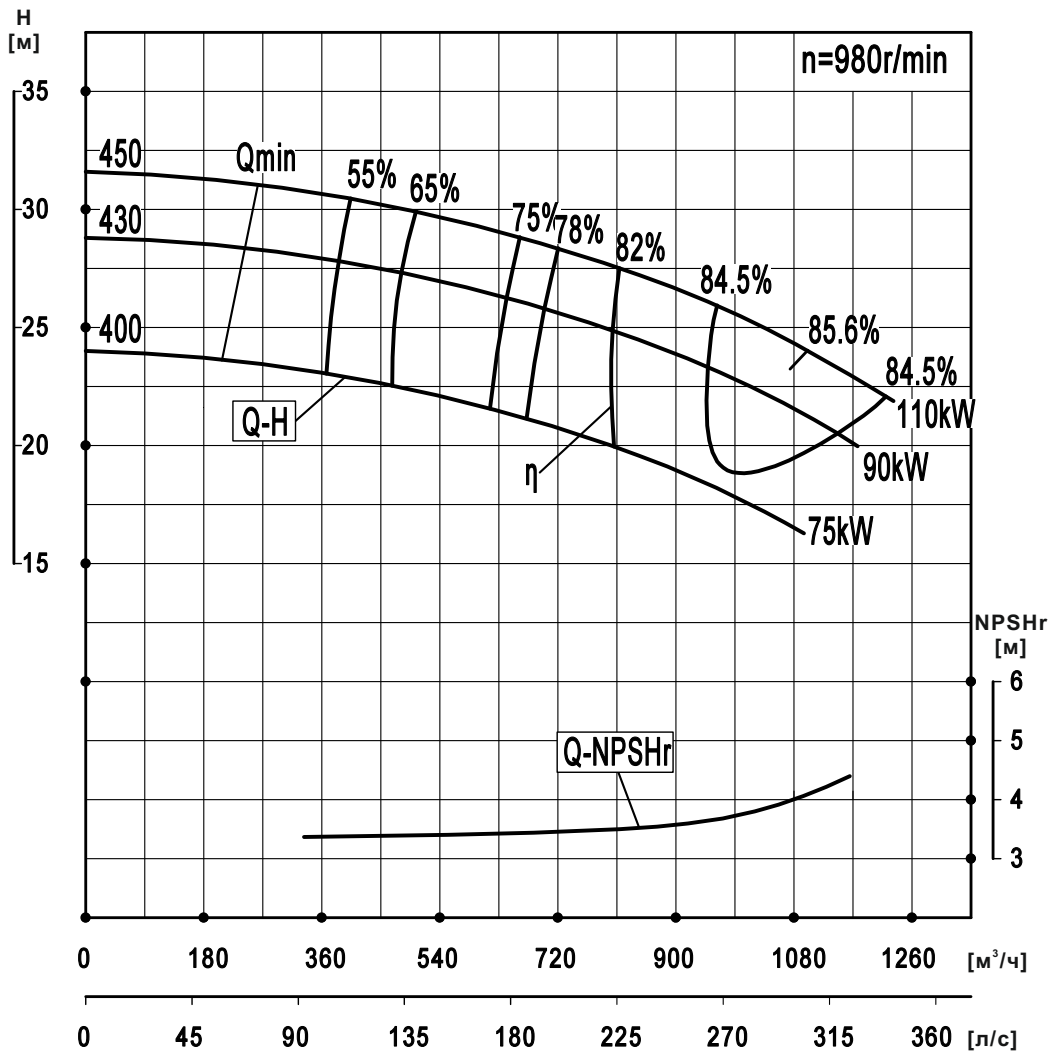

Модель	Диаметр раб. колеса, стандарт, мм	Расход		Напор м	Число оборотов об/мин	Мощность на валу кВт	Мощность э/двигателя кВт	КПД %	NPSHr м	Вес кг
		м³/ч	л/с							
NSC400-300-450	450	815	226.4	27.5	980	74.4	110	82.1	3.5	1000
		1020	283.3	25.2		82.0		85.4	3.8	
		1165	323.6	23		85.4		85.5	4.4	
	430	780	216.7	25.1	980	65.4	90	81.6	3.4	999
		975	270.8	23		72.0		84.9	3.7	
		1110	308.3	21.1		75.1		85	4.2	
	400	725	201.4	20.7	980	50.7	75	80.6	3.3	998
		905	251.4	19		55.8		83.9	3.6	
		1035	287.5	17.2		57.8		84	3.9	

NSC400-300-570

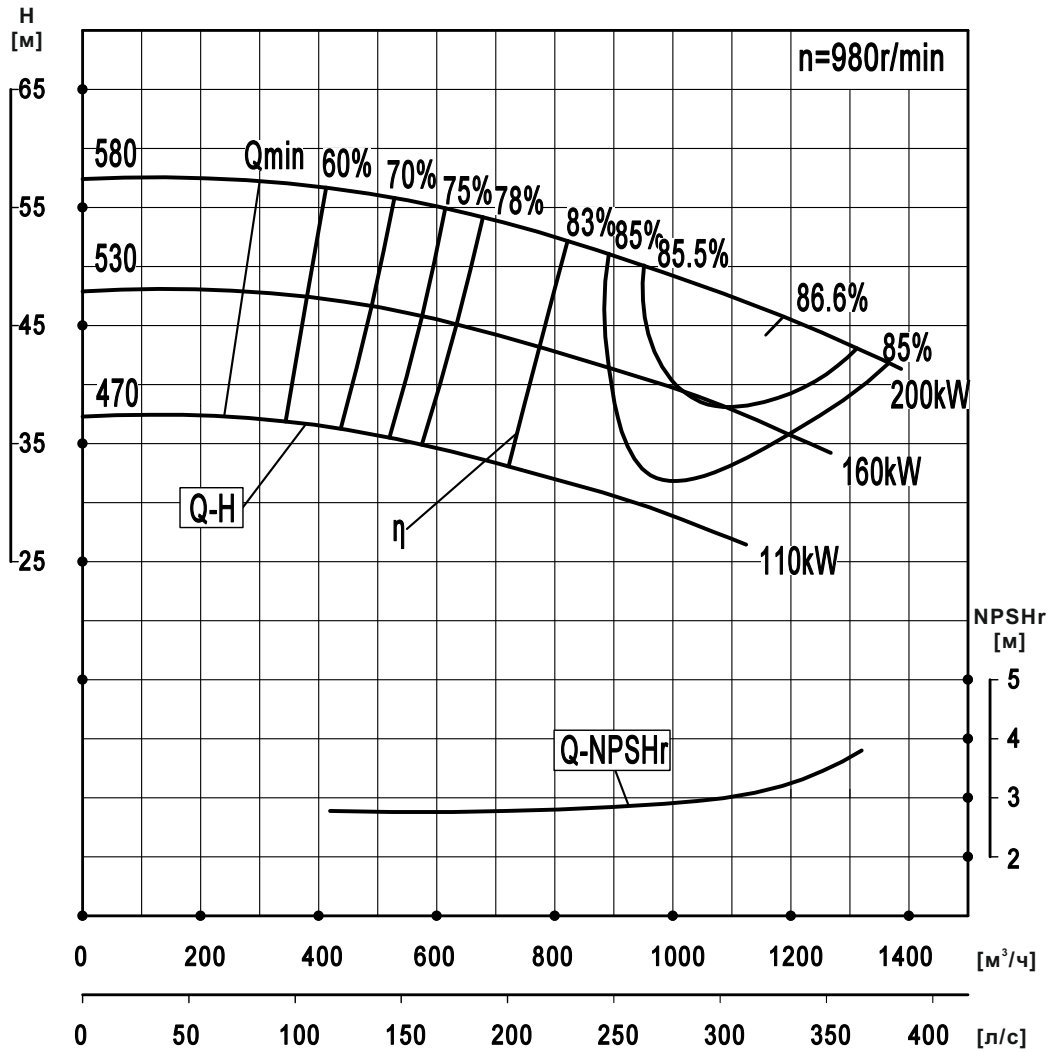

Модель	Диаметр раб. колеса, стандарт, мм	Расход		Напор м	Число оборотов об/мин	Мощность на валу кВт	Мощность э/двигателя кВт	КПД %	NPSHr м	Вес кг
		м³/ч	л/с							
NSC400-300-570	580	985	273.6	49.5	980	155.0		85.7	2.9	1480
		1185	329.2	45.8		170.8	200	86.6	3.2	
		1320	366.7	42.9		180.7		85.4	3.8	
	530	900	250.0	41.3	980	119.6		84.7	2.8	1479
		1085	301.4	38.2		131.9	160	85.6	3.1	
		1200	333.3	35.7		138.3		84.4	3.3	
	470	800	222.2	32	980	83.3		83.7	2.7	1478
		960	266.7	29.6		91.5	110	84.6	2.9	
		1070	297.2	27.5		96.1		83.4	3.1	

NSC400-300-700

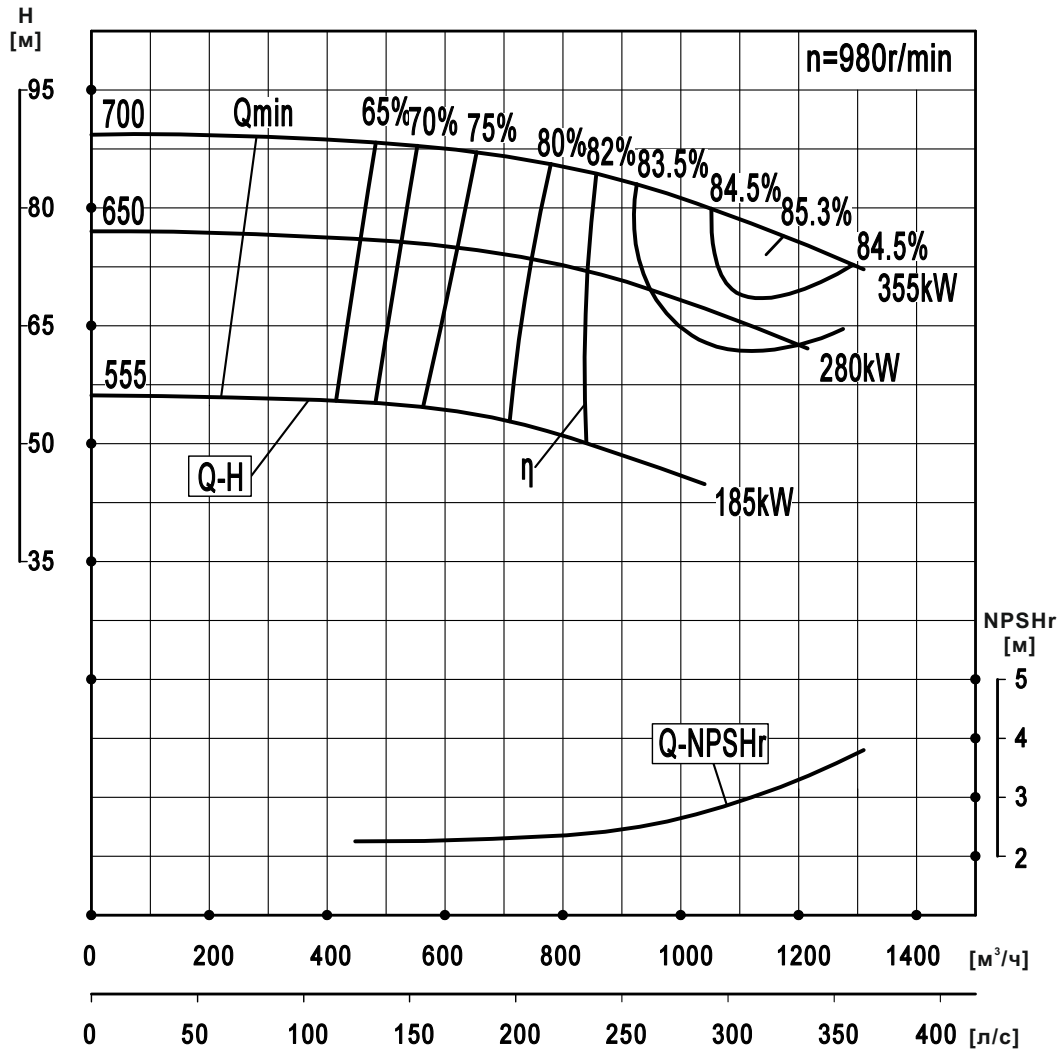

Модель	Диаметр раб. колеса, стандарт, мм	Расход		Напор м	Число оборотов об/мин	Мощность на валу кВт	Мощность двигателя кВт	КПД %	NPSHr м	Вес кг
		м³/ч	л/с							
NSC400-300-700	700	930	258.3	82.9	980	251.3	355	83.6	2.5	1650
		1120	311.1	78		280.1		85	3.0	
		1310	363.9	72.2		305.4		84.4	3.8	
	650	865	240.3	71.5	980	204.0	280	82.6	2.4	1649
		1040	288.9	67.2		226.7		84	2.9	
		1215	337.5	62.1		246.5		83.4	3.7	
	555	735	204.2	52.4	980	130.2	185	80.6	2.3	1648
		890	247.2	48.8		144.3		82	2.8	
		1040	288.9	45		156.7		81.4	3.6	

NSC400-350-350

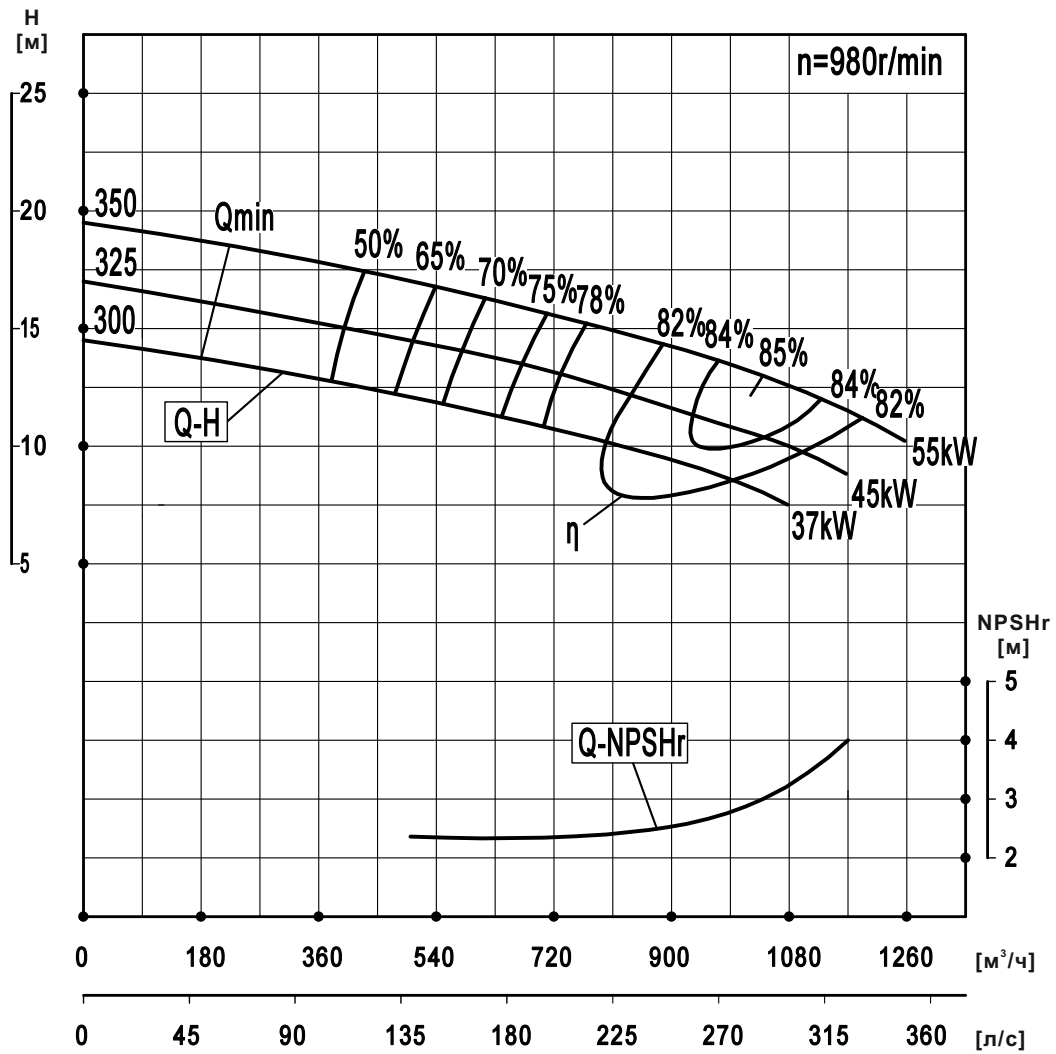

Модель	Диаметр раб. колеса, стандарт, мм	Расход		Напор м	Число оборотов об/мин	Мощность на валу кВт	Мощность э/двигателя кВт	КПД %	NPSHr м	Вес кг
		м³/ч	л/с							
NSC400-350-350	350	800	222.2	15	980	41.1	55	79.5	2.4	908
		1040	288.9	13		43.3		85	3.0	
		1170	325.0	11.5		44.2		83	4.0	
	325	740	205.6	13	980	33.4	45	78.5	2.3	907
		970	269.4	11		34.4		84.5	2.9	
		1080	300.0	10		35.7		82.5	3.9	
	300	680	188.9	11	980	26.1	37	78	2.3	906
		890	247.2	9.5		27.6		83.5	2.8	
		1000	277.8	8.5		28.4		81.5	3.8	

NSC400-350-360

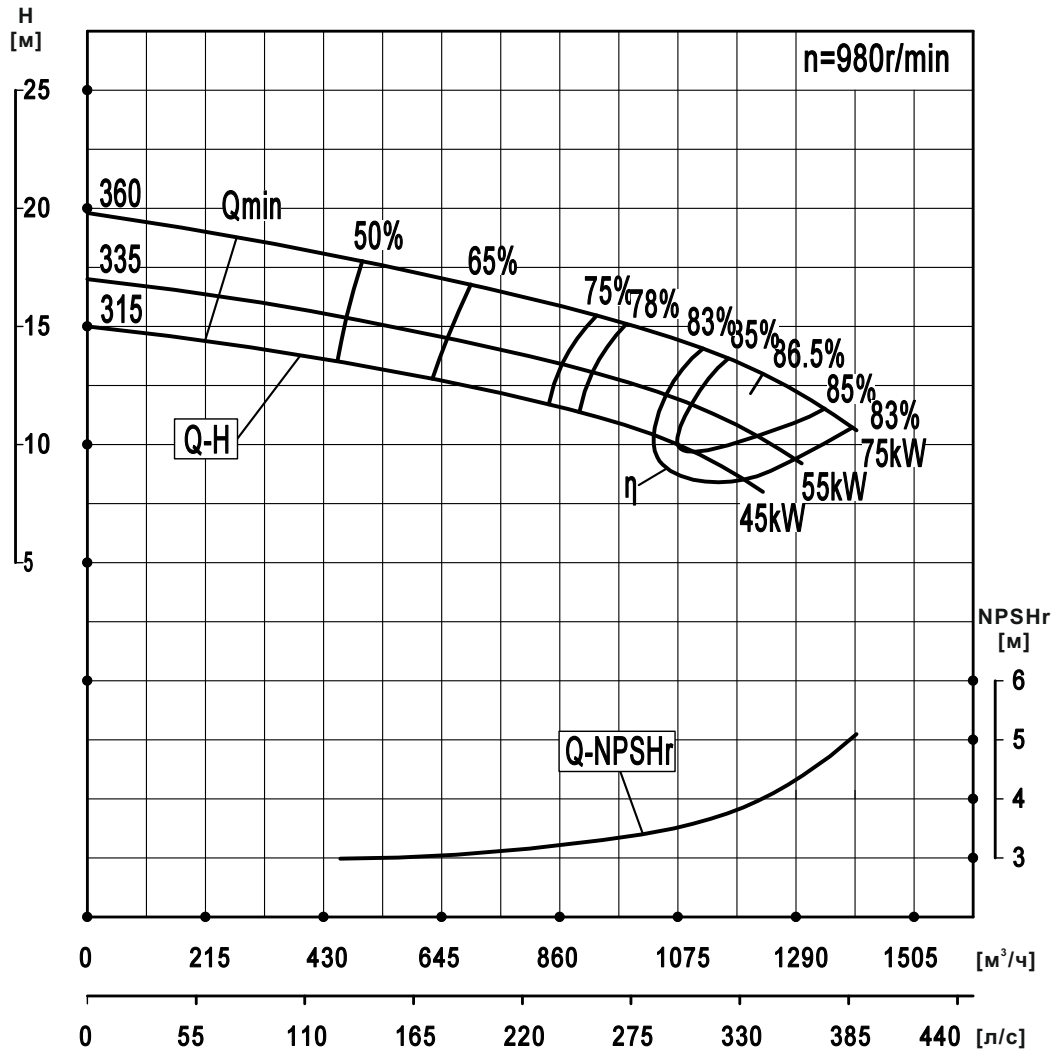

Модель	Диаметр раб. колеса, стандарт, мм	Расход		Напор м	Число оборотов об/мин	Мощность на валу кВт	Мощность э/двигателя кВт	КПД %	NPSHr м	Вес кг
		м³/ч	л/с							
NSC400-350-360	360	1000	227.8	14.3	980	49.0	79.5	3.4	910	
		1230	341.7	13		50.4	75	86.5		4.0
		1400	388.9	10.6		49.1	82.4	5.1		
	335	930	258.3	12.3	980	39.5	79	3.3	909	
		1140	316.7	11.3		40.8	55	86		3.9
		1300	361.1	9.2		39.8	81.9	5.0		
		875	243.1	11		33.6	78	3.2		
315	1075	298.6	10	980	34.5	45	85	908		
	1230	341.7	8.0		33.1	81	4.9			

NSC400-350-380

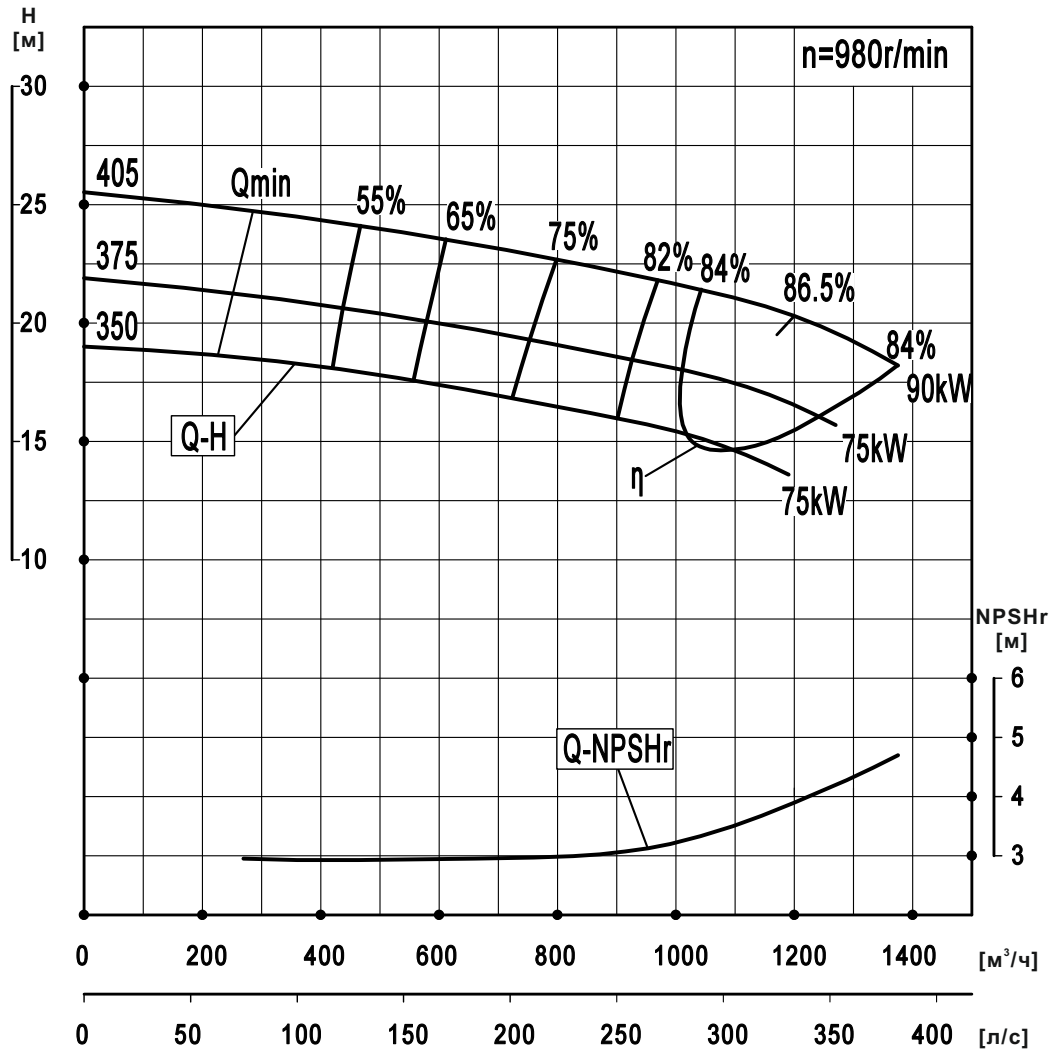

Модель	Диаметр раб. колеса, стандарт, мм	Расход		Напор м	Число оборотов об/мин	Мощность на валу кВт	Мощность э/двигателя кВт	КПД %	NPSHr м	Вес кг
		м³/ч	л/с							
NSC400-350-380	405	990	275.0	21.7	980	70.7	90	82.8	3.2	910
		1200	333.3	20.3		76.7		86.5	3.9	
		1375	381.9	18.2		80.2		85	4.7	
	375	917	254.7	18.5	980	56.6	75	81.7	3.1	909
		1120	311.1	17.3		61.8		85.4	3.7	
		1270	352.8	15.7		64.7		84	4.3	
350	855	237.5	16.2	980	46.8	75	80.7	3.0	908	
	1045	290.3	15.1		50.9		84.4	3.5		
		1190	330.6	13.6		53.1		83	3.9	

NSC400-350-520

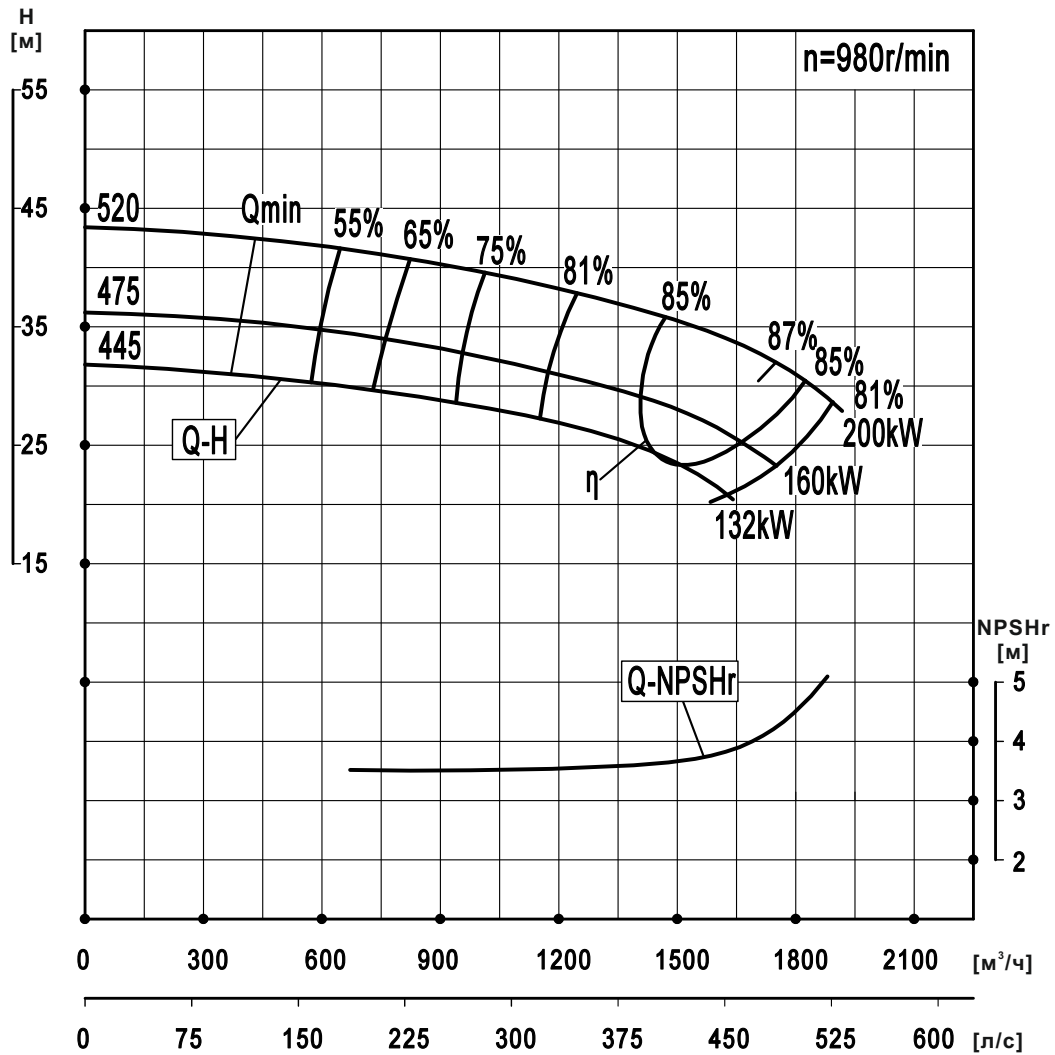

Модель	Диаметр раб. колеса, стандарт, мм	Расход		Напор м	Число оборотов об/мин	Мощность на валу кВт	Мощность э/двигателя кВт	КПД %	NPSHr м	Вес кг
		м³/ч	л/с							
NSC400-350-520	520	1390	386.1	36.6	980	167.0	200	83	3.6	1350
		1750	486.1	32		175.4		87	4.0	
		1880	522.2	29		179.0		83	5.1	
	475	1270	352.8	30.4	980	128.3	160	82	3.5	1349
		1600	444.4	26.5		134.3		86	3.8	
		1720	477.8	24		137.2		82	4.0	
	445	1200	333.3	26.9	980	107.9	132	81.5	3.5	1348
		1500	416.7	23.5		112.3		85.5	3.6	
		1600	444.4	21.5		115.0		81.5	3.8	

NSC450-450-350

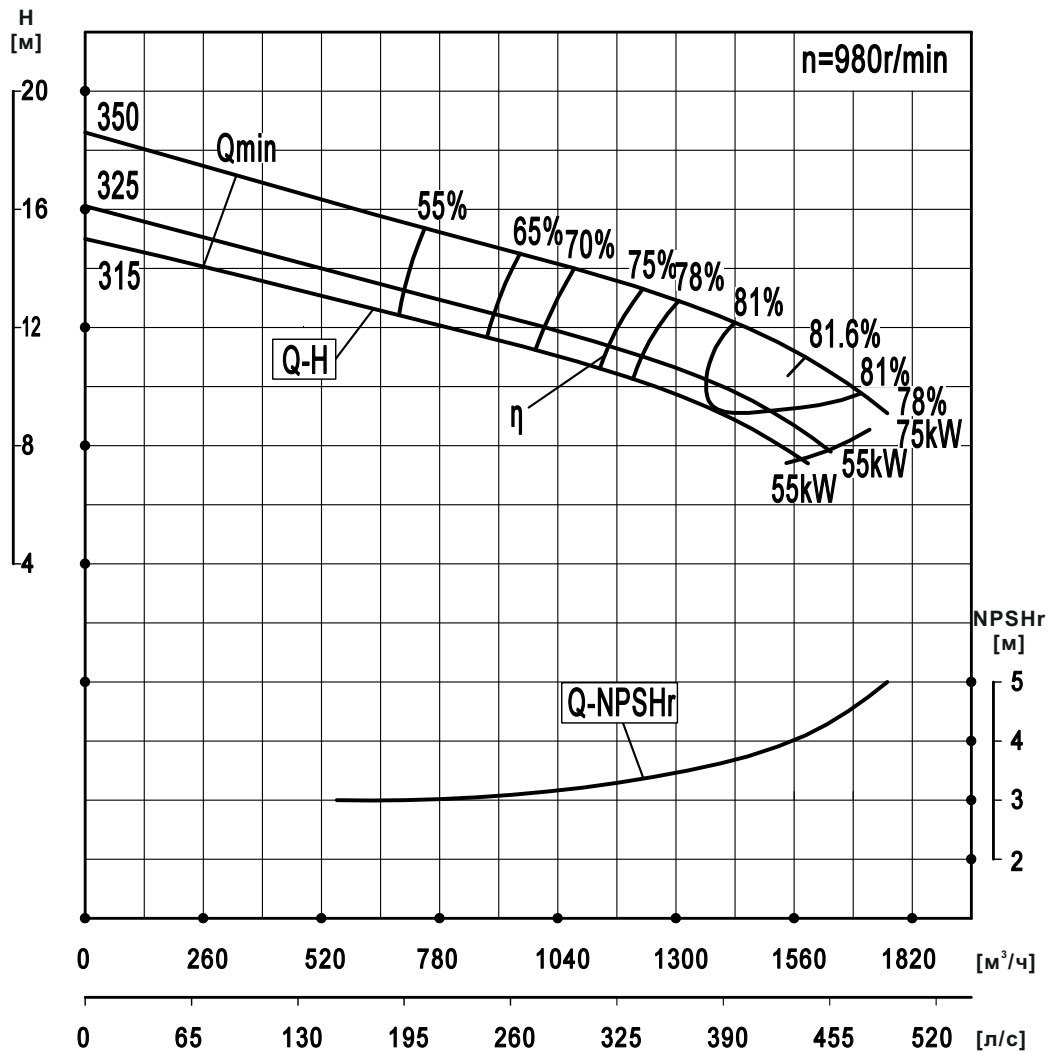

Модель	Диаметр раб. колеса, стандарт, мм	Расход		Напор м	Число оборотов об/мин	Мощность на валу кВт	Мощность э/двигателя кВт	КПД %	NPSHr м	Вес кг
		$\text{м}^3/\text{ч}$	л/с							
NSC450-450-350	350	1325	368.1	12.3	980	56.4	75	78.7	3.5	1000
		1585	440.3	11		58.2		81.6	4.1	
		1765	490.3	9.1		55.8		78.4	5.0	
	325	1230	341.7	10.6	980	45.4	55	78.2	3.4	999
		1470	408.3	9.5		46.9		81.1	3.9	
		1640	455.6	7.8		44.8		77.8	4.5	
	315	1190	330.6	10	980	41.7	55	77.7	3.3	998
		1425	395.8	8.9		42.9		80.6	3.9	
		1590	441.7	7.4		41.5		77.3	4.5	

NSC500-300-780

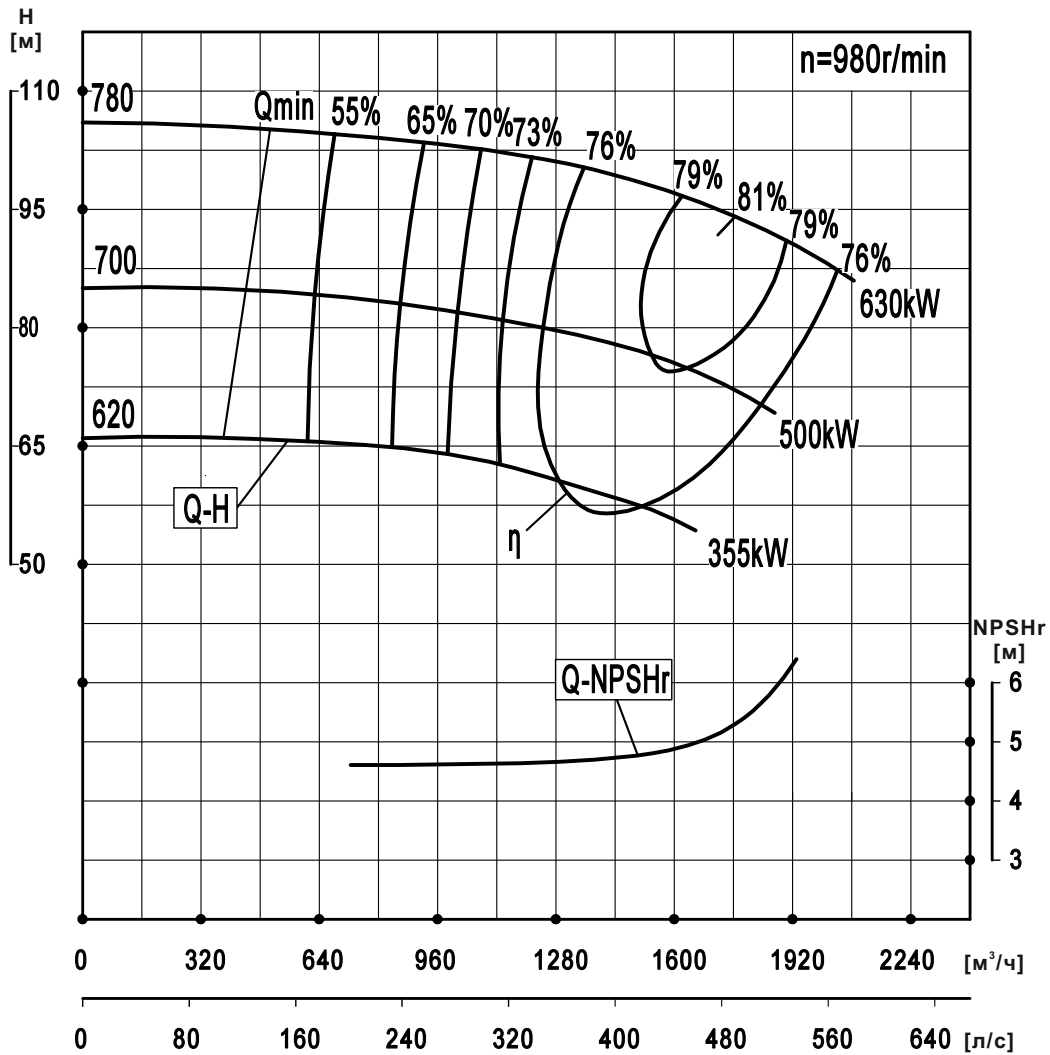

Модель	Диаметр раб. колеса, стандарт, мм	Расход		Напор м	Число оборотов об/мин	Мощность на валу кВт	Мощность э/двигателя кВт	КПД %	NPSHr м	Вес кг
		$\text{м}^3/\text{ч}$	л/с							
NSC500-300-780	780	1385	384.7	100	980	490.1	630	77	4.7	2800
		1765	490.3	94.1		558.7		81	5.3	
		1930	536.1	90.4		605.7		78.5	6.4	
	700	1245	345.8	80.4	980	358.9	500	76	4.6	2798
		1585	440.3	75.8		409.2		80	5.0	
		1735	481.9	72.8		444.1		77.5	5.3	
	620	1100	305.6	63	980	255.2	355	74	4.5	2795
1400		388.9	59	288.6		78		5.1		
		1535	426.4	57			75.5	6.2		

NSC500-300-920

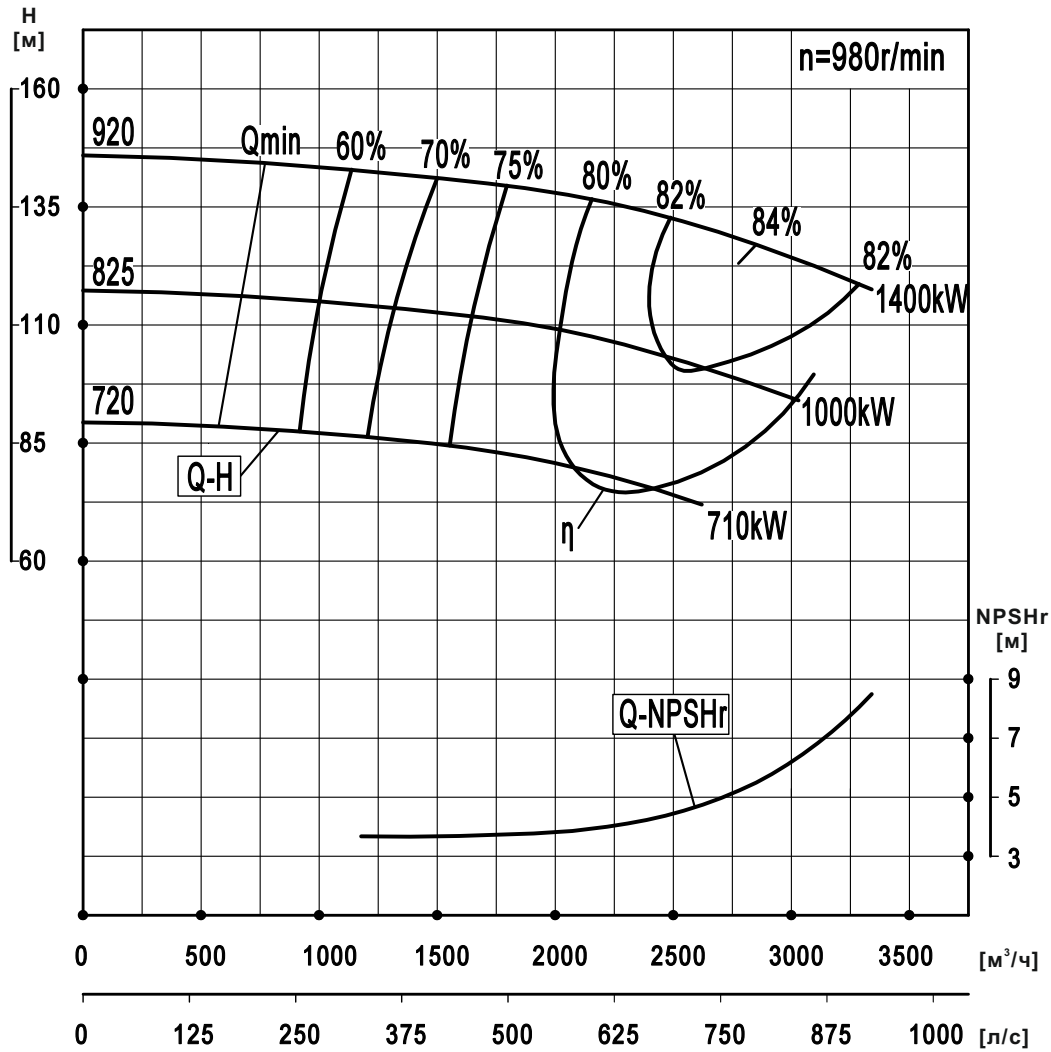

Модель	Диаметр раб. колеса, стандарт, мм	Расход		Напор м	Число оборотов об/мин	Мощность на валу кВт	Мощность э/двигателя кВт	КПД %	NPSHr м	Вес кг
		м³/ч	л/с							
NSC500-300-920	920	2220	616.7	136	980	1009.5	1400	81.5	4.0	3000
		2850	791.7	127	980	1174.2	1400	84	5.5	
		3340	927.8	117.5	980	1312.2	1400	81.5	8.5	
	825	2020	561.1	109	980	750.0	1000	80	3.7	2998
		2560	711.1	102	980	862.5	1000	82.5	4.9	
		3030	841.7	94	980	970.2	1000	80	6.2	
	720	1760	488.9	83	980	507.1	710	78.5	3.4	2995
2230		619.4	78	980	585.2	710	81	4.3		
		2620	727.8	72	980	654.8	710	78.5	5.1	

NSC500-400-400

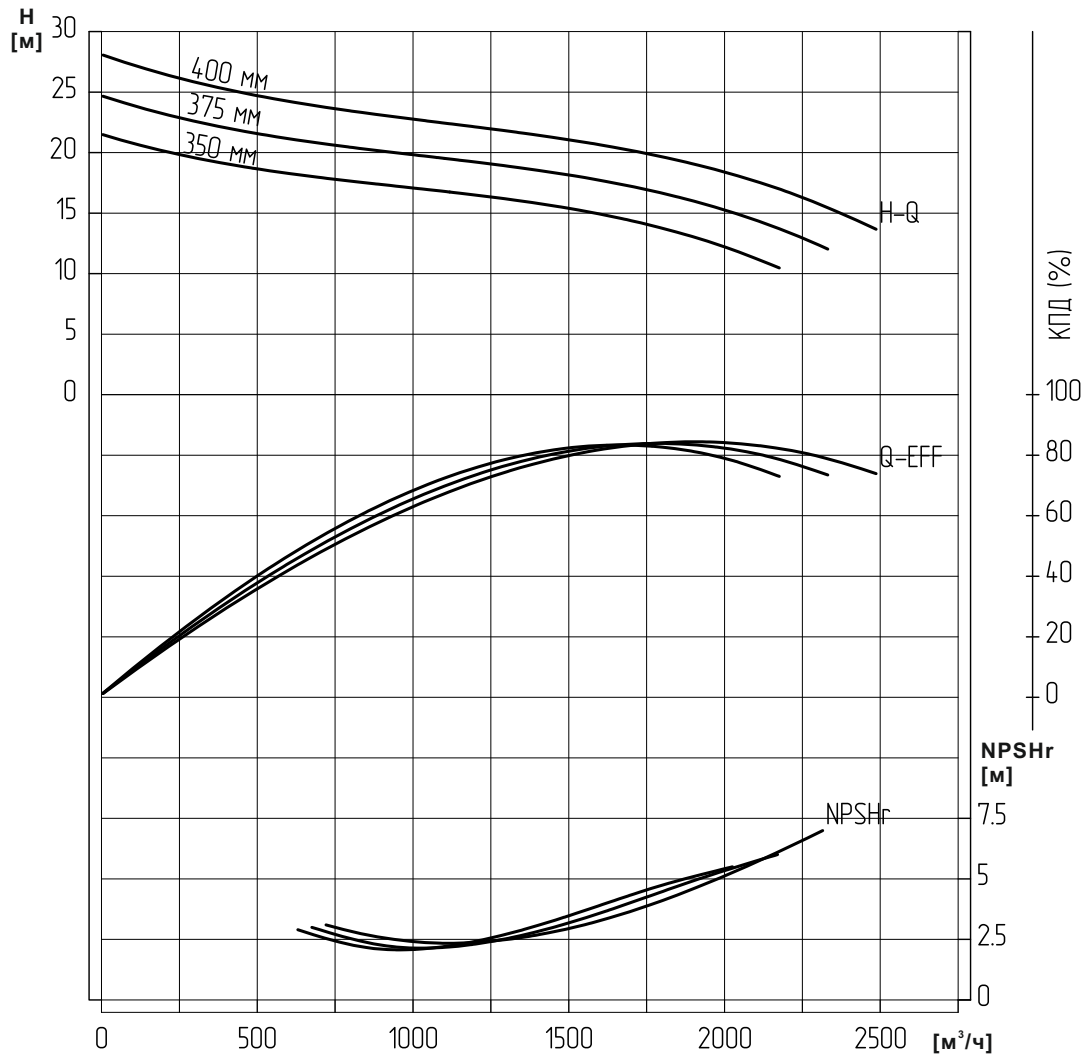

Модель	Диаметр раб. колеса, стандарт, мм	Расход	Напор	Число оборотов	Мощность на валу	Мощность двигателя	КПД	NPSHr	Вес
		м³/ч	м		кВт	кВт			
NSC500-400-400	400	1140	22,3	980	100,9		68,7	2,35	1200
		1900	20		121,8	85	4,5		
		2470	13,89		125,4	74,5	8		
	375	1050	19,7		83,2	67,6	2,15		
		1750	17		96,5	84	4,3		
		2275	12,7		103,7	75,8	6,3		
	350	990	17,1		68	67,8	2,09		
		1650	14,5		77,6	84	4,1		
		2145	10,81		85	74,4	5,7		

NSC500-400-420

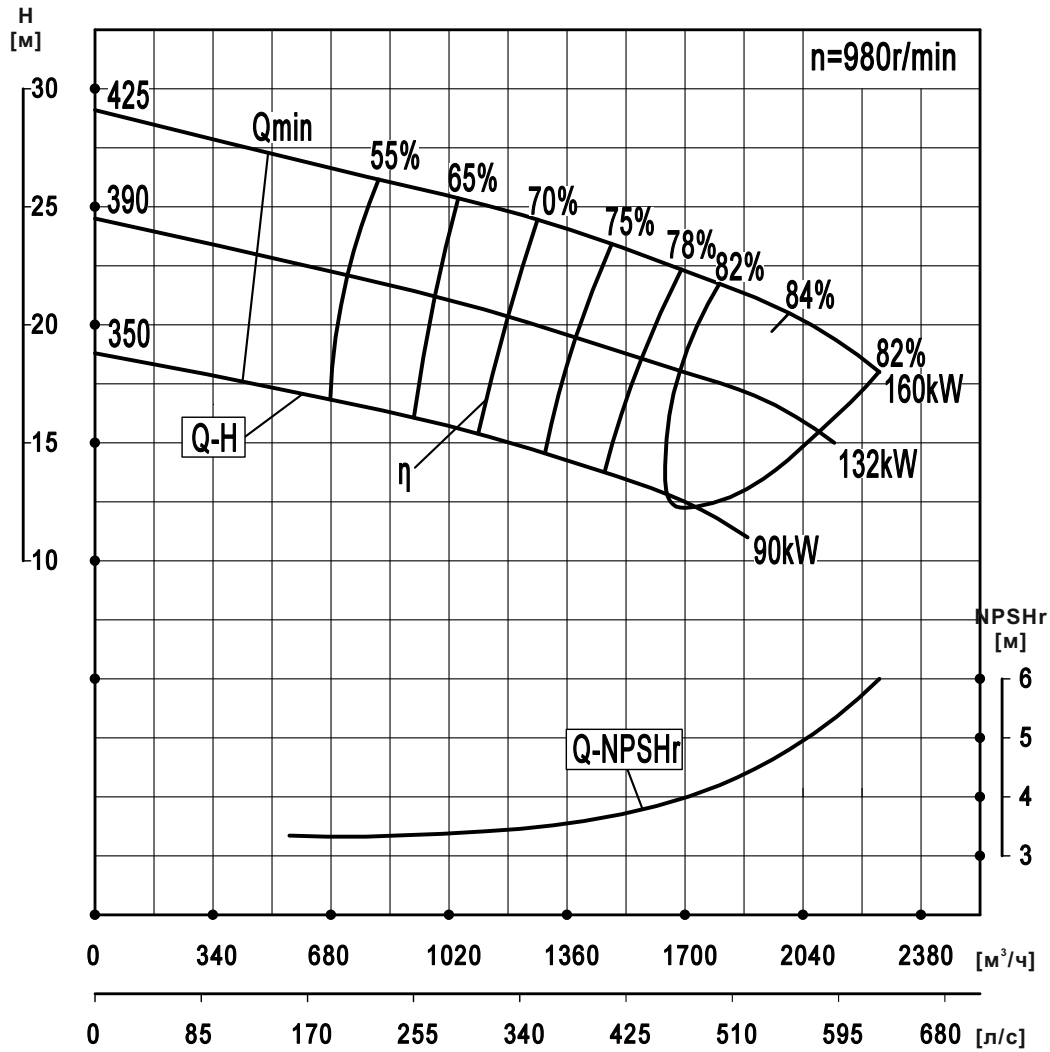

Модель	Диаметр раб. колеса, стандарт, мм	Расход		Напор м	Число оборотов об/мин	Мощность на валу кВт	Мощность двигателя кВт	КПД %	NPSHr м	Вес кг
		м³/ч	л/с							
NSC500-400-420	425	1800	500.0	21.5	980	128.6	160	82	4.2	1200
		2000	555.6	20.5		133.0		84	4.8	
		2260	627.8	18		135.4		81.9	6.0	
	390	1700	472.2	17.8	980	101.8	132	81	4.1	1198
		1900	527.8	17		105.4		83.5	4.5	
		2130	591.7	15		107.0		81.4	5.5	
	350	1500	416.7	13.5	980	68.5	90	80.5	3.9	1195
		1700	472.2	12.5		70.2		82.5	4.0	
		1880	522.2	11		70.3		80.2	4.5	

NSC500-400-470

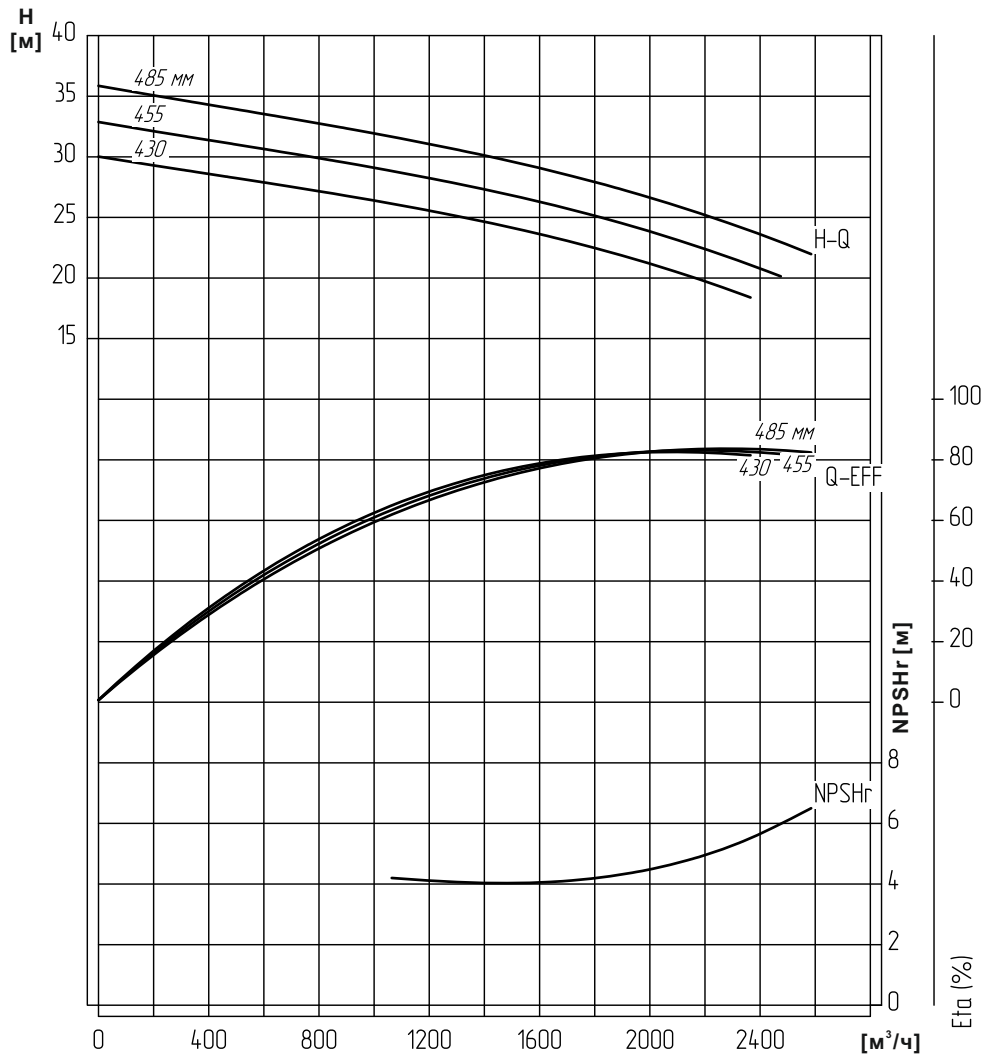

Модель	Диаметр раб. колеса, стандарт, мм	Расход		Напор	Число оборотов	Мощность на валу	Мощность двигателя	КПД	NPSHr	Вес
		м³/ч	м	м		кВт	кВт			
NSC500-400-470	485	1440	400,0	29,9	980	160	220	73,4	4,03	1700
		2400	666,7	26		199		85,5	5,5	
		2585	718,1	22		187,8		82,4	6,5	
	455	1320	366,7	27,7		139,3	200	71,5	3,26	
		2200	611,1	22		157		84	5,1	
		2475	687,5	20		165,8		82	5,5	
	430	1260	350,0	25,3		122,2	160	71,1	3,44	
		2100	583,3	20,6		142		83	4,9	
		2365	656,9	18,4		145,5		81,5	5,4	

NSC500-400-500

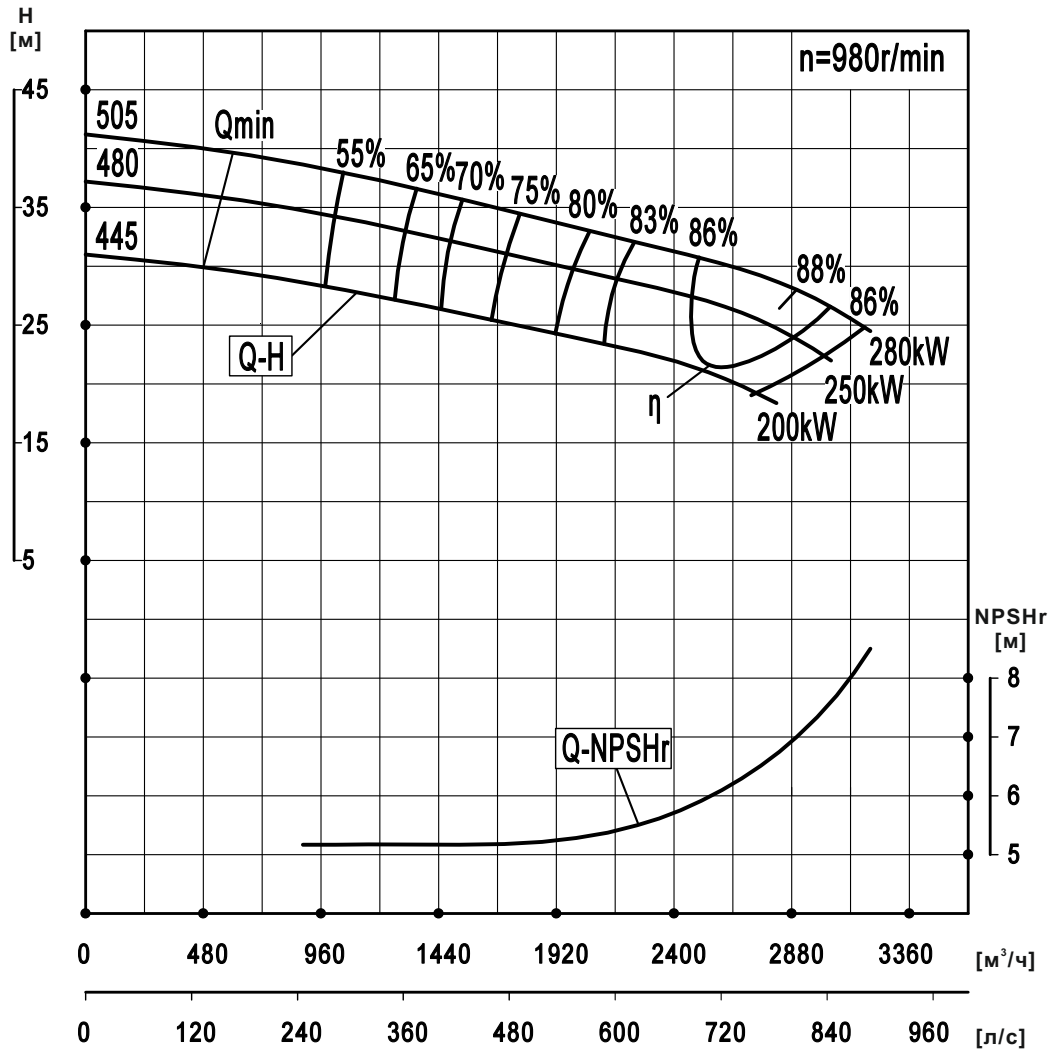

Модель	Диаметр раб. колеса, стандарт, мм	Расход		Напор м	Число оборотов об/мин	Мощность на валу кВт	Мощность двигателя кВт	КПД %	NPSHr м	Вес кг
		м³/ч	л/с							
NSC500-400-500	505	2250	625.0	32	980	235.0	280	83.5	5.5	1700
		2900	805.6	28		251.4		88	7.0	
		3200	888.9	24.5		259.0		82.5	8.5	
	480	2150	597.2	29	980	205.2	250	82.8	5.4	1698
		2740	761.1	25.5		218.8		87	6.8	
		3040	844.4	22		223.3		81.6	8.0	
445	1980	550.0	24	980	158.7	200	81.6	5.2	1695	
	2540	705.6	21		170.0		85.5	6.4		
	2810	780.6	18		172.3		80	7.0		

NSC500-400-530*

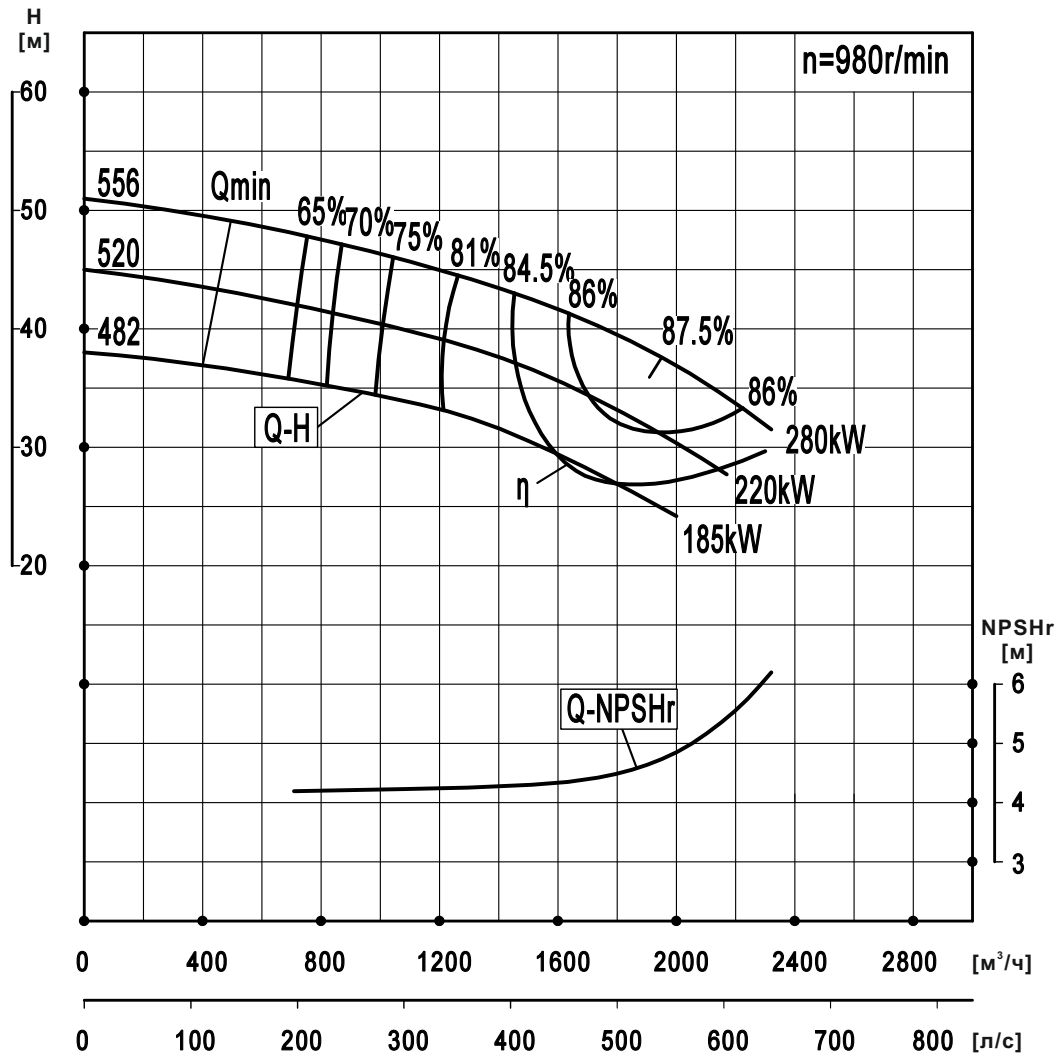

Модель	Диаметр раб. колеса, стандарт, мм	Расход		Напор м	Число оборотов об/мин	Мощность на валу кВт	Мощность э/двигателя кВт	КПД %	NPSHr м	Вес кг
		м³/ч	л/с							
NSC500-400-530	556	1510	419.4	42.5	980	205.3	280	85.2	4.3	1870
		1950	541.7	37.6		87.5		4.6		
		2320	644.4	31.5		85.2		6.2		
	520	1415	393.1	37.5	980	171.7	220	84.2	4.2	1868
		1820	505.6	32.9		86.5		4.5		
		2170	602.8	27.7		84.2		5.4		
	482	1310	363.9	32.4	980	139.9	200	82.7	4.0	1865
1690		469.4	28.3	85		4.4				
		2000	555.6	24.2		159.5		82.7	4.8	

* Возможность поставки, а также стоимость данных насосов – по специальному запросу.

NSC500-400-560

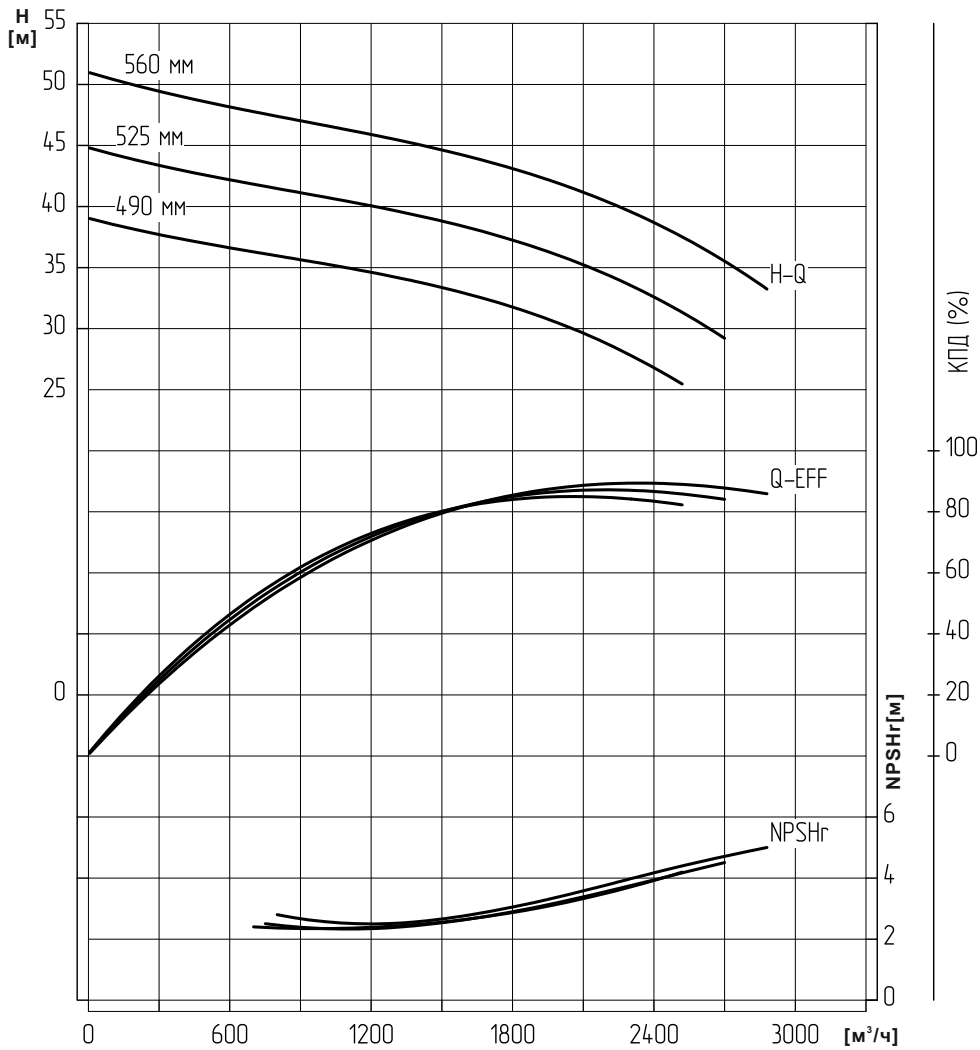

Модель	Диаметр раб. колеса, стандарт, мм	Расход	Напор	Число оборотов	Мощность на валу	Мощность двигателя	КПД	NPSHr	Вес
		м³/ч	м		кВт	кВт			
NSC500-400-560	560	1380	45,2	980	234,5	315	72,4	2,56	2000
		2300	40		278,6		90	4	
		2880	33,2		315,4		82,7	5	
	525	1290	39,7		196,9	250	70,9	2,47	
		2150	35		233		88	3,6	
		2700	29,2		265,4		81	4,6	
	490	1200	34,6		163,4	200	69,3	2,38	
		2000	30,5		195,6		85	3,2	
		2520	25,5		220,5		79,3	4,19	

NSC500-400-590

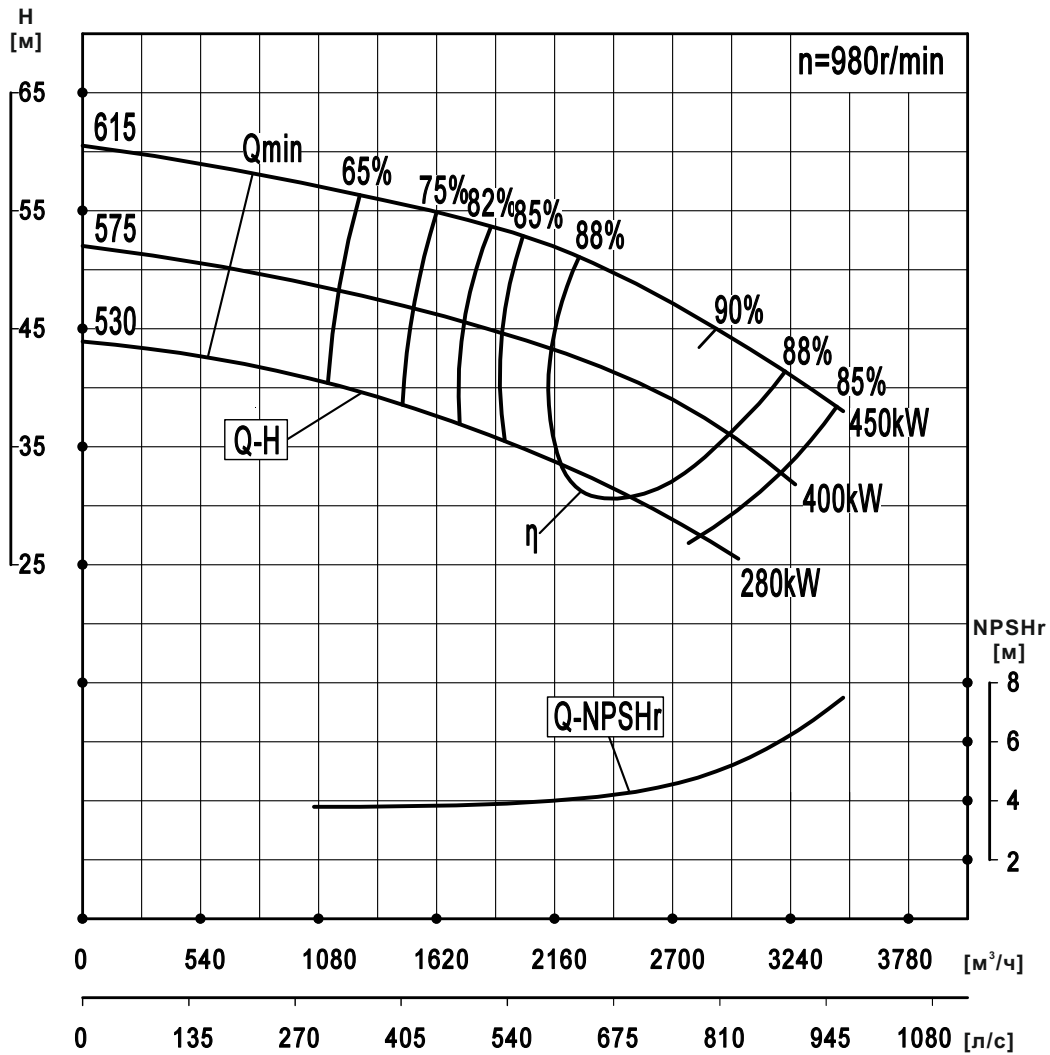

Модель	Диаметр раб. колеса, стандарт, мм	Расход		Напор м	Число оборотов об/мин	Мощность на валу кВт	Мощность э/двигателя кВт	КПД %	NPSHr м	Вес кг
		м³/ч	л/с							
NSC500-400-590	615	2150	597.2	52	980	352.2	450	86.5	4.0	2000
		2900	805.6	45	980	395.1	450	90	5.0	
		3480	966.7	38		429.0		84	7.5	
	575	2030	563.9	44		284.7		85.5	3.8	1998
		2700	750.0	39	980	322.4	400	89	4.6	
		3260	905.6	31.8		340.4		83	5.7	
	530	1860	516.7	36		215.9		84.5	3.7	1995
		2480	688.9	31	980	238.1	280	88	4.4	
		3000	833.3	25.5		254.2		82	5.2	

NSC500-400-660

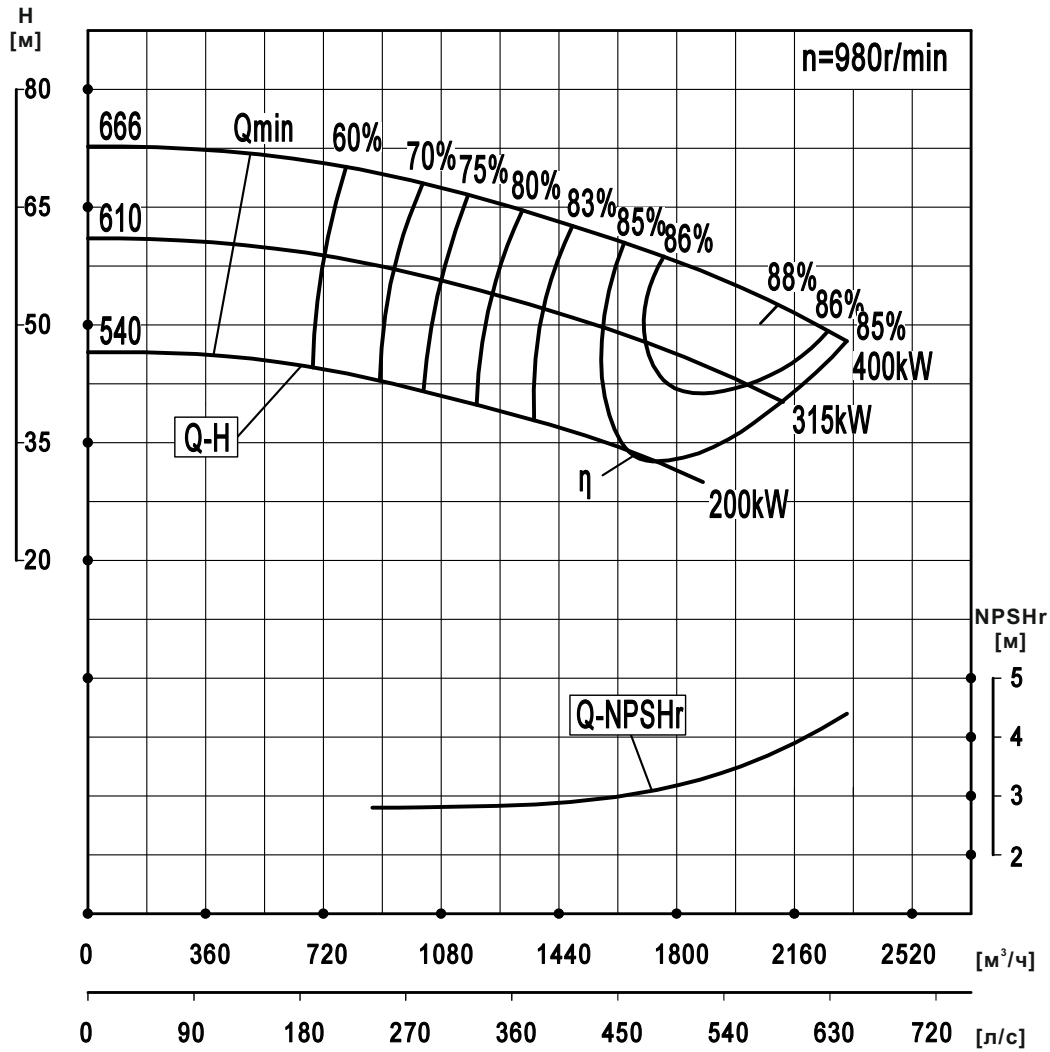

Модель	Диаметр раб. колеса, стандарт, мм	Расход		Напор м	Число оборотов об/мин	Мощность на валу кВт	Мощность э/двигателя кВт	КПД %	NPSHr м	Вес кг
		м³/ч	л/с							
NSC500-400-660	666	1475	409.7	62.7	980	303.6	400	83	2.9	2400
		1995	554.2	54.8		342.4		87	3.5	
		2320	644.4	47.9		356.3		85	4.4	
	610	1350	375.0	52.6	980	236.0	315	82	2.8	2397
		1825	506.9	45.9		265.4		86	3.4	
		2125	590.3	40.2		277.1		84	4.0	
	540	1200	333.3	39.7	980	162.3	200	80	2.7	2395
		1620	450.0	34.5		179.6		84.8	3.3	
		1880	522.2	30		189.0		81.3	3.5	

NSC500-400-675

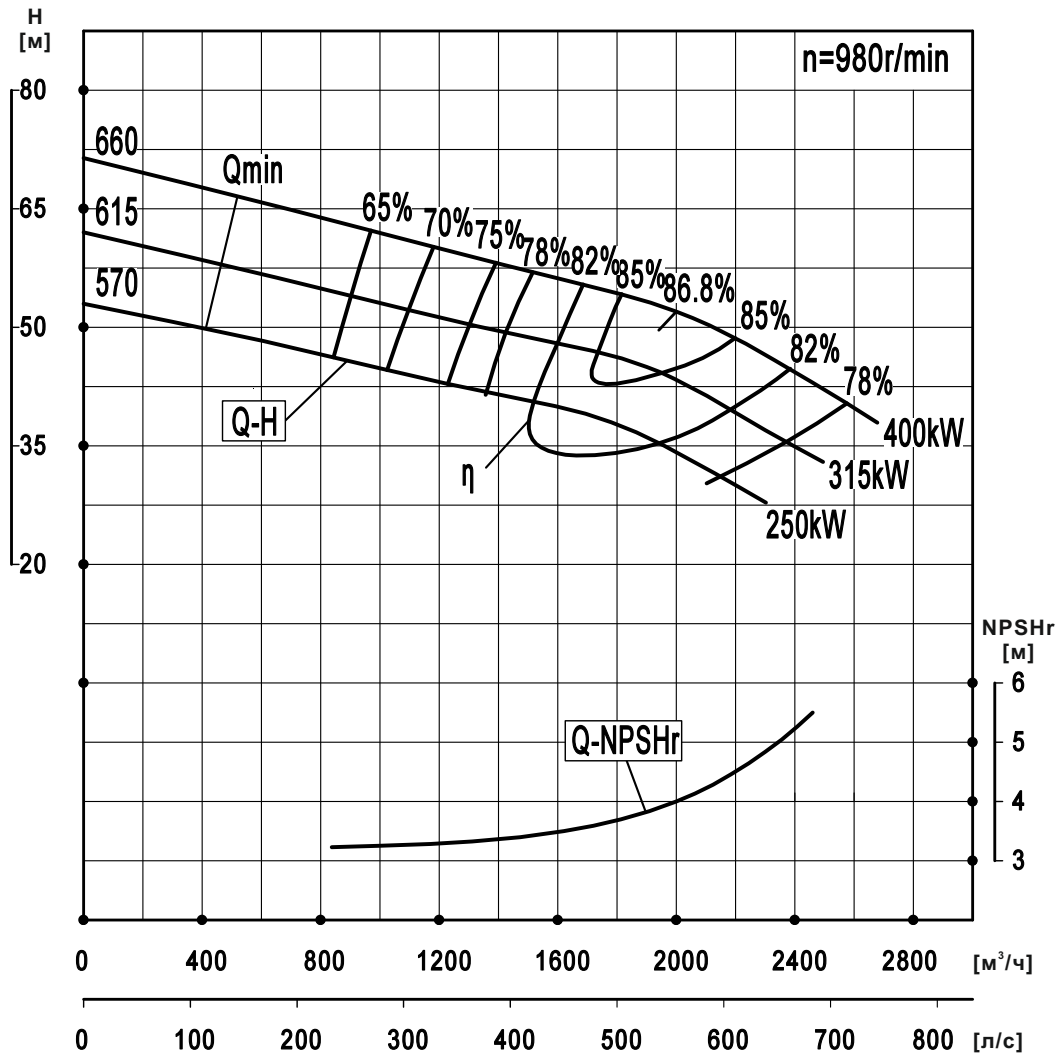

Модель	Диаметр раб. колеса, стандарт, мм	Расход		Напор м	Число оборотов об/мин	Мощность на валу кВт	Мощность двигателя кВт	КПД %	NPSHr м	Вес кг
		м³/ч	л/с							
NSC500-400-675	660	1620	450.0	56	980	305.2	400	81	3.5	2000
		2000	555.6	52		326.5		86.8	4.0	
		2460	683.3	43		357.6		80.6	5.5	
	615	1530	425.0	48.5	980	252.1	315	80.2	3.3	1998
		1900	527.8	45		271.5		85.8	3.8	
		2300	638.9	37		289.9		80	4.5	
	570	1400	388.9	41.5	980	199.9	250	79.2	3.1	1995
		1780	494.4	38		217.4		84.8	3.6	
		2130	591.7	31.5		231.4		79	4.2	

NSC500-400-710

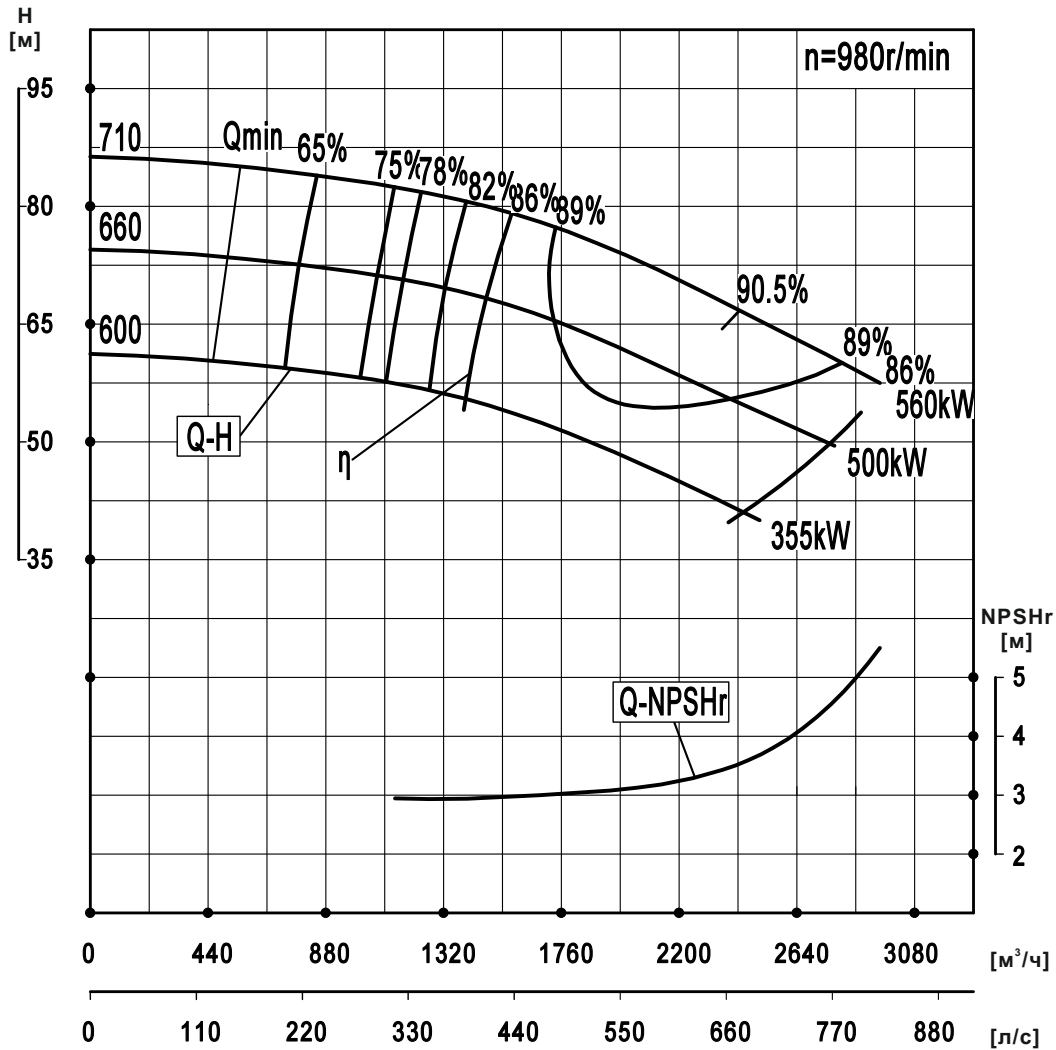

Модель	Диаметр раб. колеса, стандарт, мм	Расход		Напор м	Число оборотов об/мин	Мощность на валу кВт	Мощность э/двигателя кВт	КПД %	NPSHr м	Вес кг
		м³/ч	л/с							
NSC500-400-710	710	1680	466.7	78	980	405.8	560	88	3.0	2350
		2550	708.3	64.6		498.8		90	3.8	
		2950	819.4	57.5		531.3		87	5.5	
	660	1560	433.3	67.5	980	329.8	500	87	2.8	2348
		2370	658.3	55.8		404.9		89	3.4	
		2780	772.2	49.5		436.0		86	4.5	
	600	1400	388.9	55.5	980	246.2	355	86	2.6	2345
		2160	600.0	45.6		305.0		88	3.0	
		2500	694.4	40		324.4		84	3.8	

NSC600-400-740

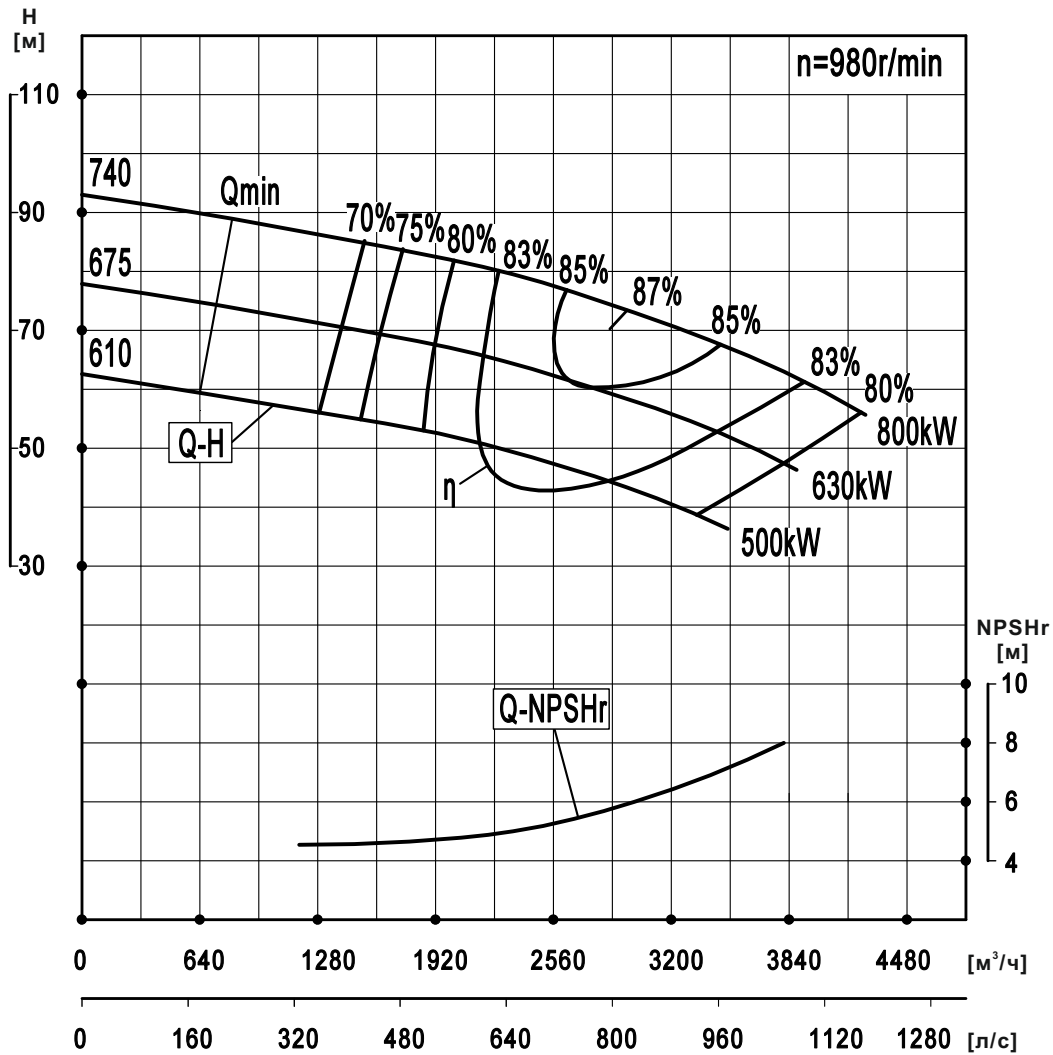

Модель	Диаметр раб. колеса, стандарт, мм	Расход		Напор м	Число оборотов об/мин	Мощность на валу кВт	Мощность двигателя кВт	КПД %	NPSHr м	Вес кг
		м³/ч	л/с							
NSC600-400-740	740	2340	650.0	79.5	980	603.5	800	84	5.0	2850
		3000	833.3	73		685.9		87	6.0	
		3810	1058.3	63		774.1		84.5	8.0	
	675	2140	594.4	66	980	469.4	630	82	4.8	2848
		2750	763.9	60.5		530.3		85.5	5.6	
		3470	963.9	52.5		601.7		82.5	7.0	
	610	1935	537.5	52.5	980	346.0	500	80	4.6	2845
		2440	677.8	48.5		383.9		84	5.2	
		3120	866.7	41.5		438.3		80.5	6.2	

NSC600-400-850

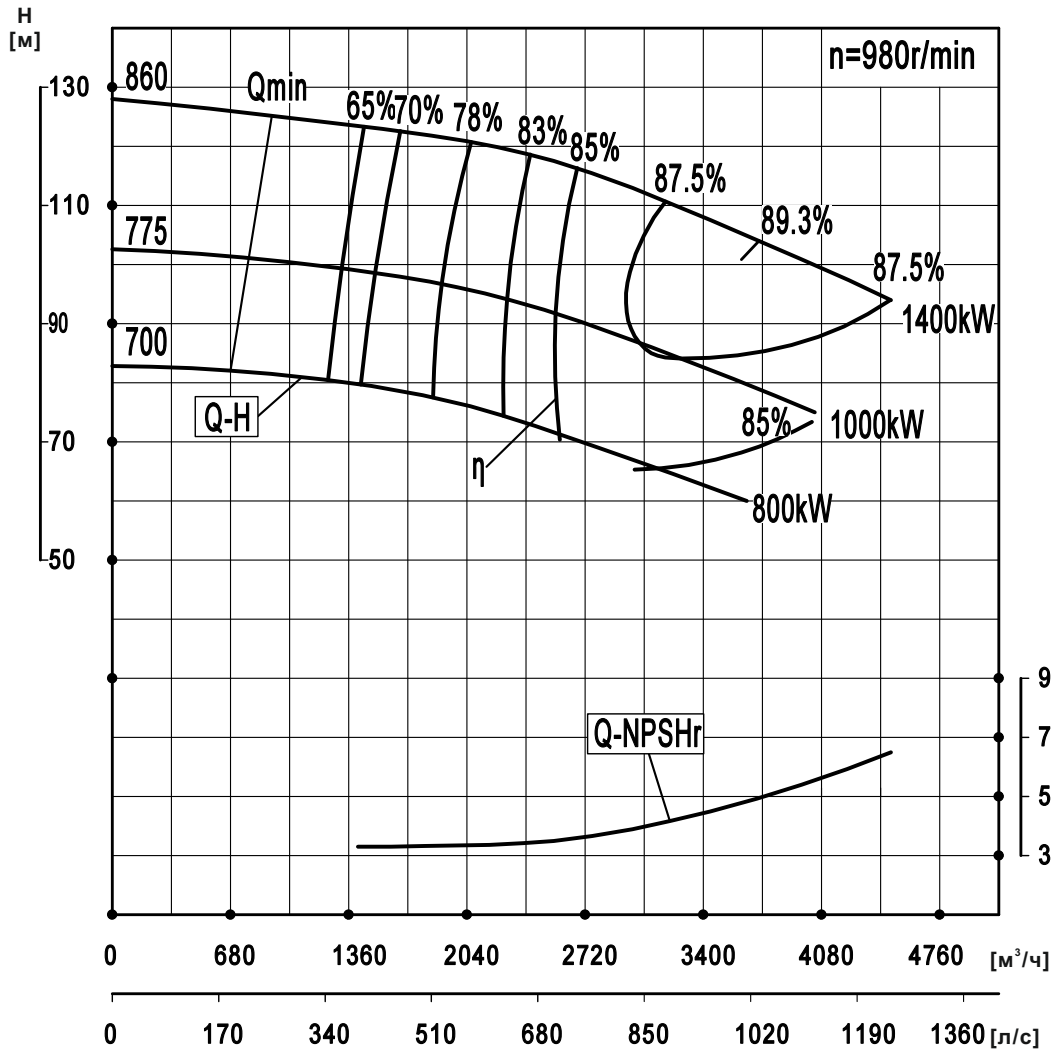

Модель	Диаметр раб. колеса, стандарт, мм	Расход		Напор м	Число оборотов об/мин	Мощность на валу кВт	Мощность э/двигателя кВт	КПД %	NPSHr м	Вес кг
		м³/ч	л/с							
NSC600-400-850	860	2540	705.6	117.5	980	962.5	1400	84.5	3.5	3800
		3440	955.6	107.5		1132.3		89	4.5	
		4480	1244.4	94		1311.5		87.5	6.5	
	775	2290	636.1	94	980	706.7	1000	83	3.2	3797
		3100	861.1	86		830.3		87.5	3.9	
	700	4040	1122.2	75	980	960.1	800	86	5.4	3794
		2060	572.2	76		523.5		81.5	3.0	
	2800	777.8	69	980	608.6	800	86.5	3.5		
	3650	1013.9	60		706.2		84.5	4.8		

NSC600-400-1020*

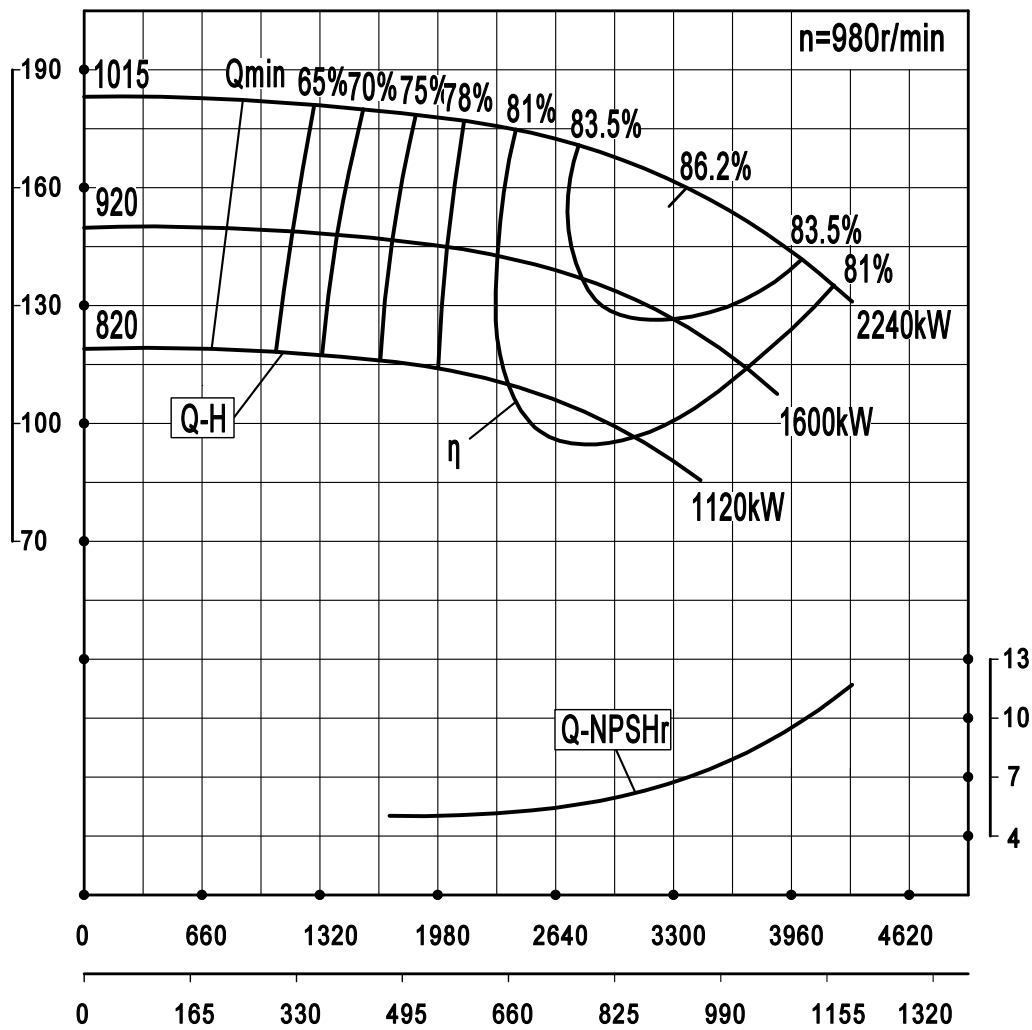

Модель	Диаметр раб. колеса, стандарт, мм	Расход		Напор м	Число оборотов об/мин	Мощность на валу кВт	Мощность двигателя кВт	КПД %	NPSHr м	Вес кг
		м³/ч	л/с							
NSC600-400-1020	1015	2500	694.4	174	980	1445.6	2240	82	5.3	6400
		3500	972.2	157		1741.1		86	7.4	
		4300	1194.0	131		1918.7		80	11.7	
	920	2280	633.3	143	980	1110.6	1600	80	5.0	6397
		3200	888.9	129		1339.1		84	6.3	
		3880	1077.8	107.5		1457.2		78	8.7	
	820	2050	569.4	113.5	980	802.6	1120	79	4.9	6394
		2800	777.8	103		958.4		82	5.5	
		3450	958.3	85.5		1057.6		76	7.7	

* Возможность поставки, а также стоимость данных насосов – по специальному запросу.

NSC600-450-640

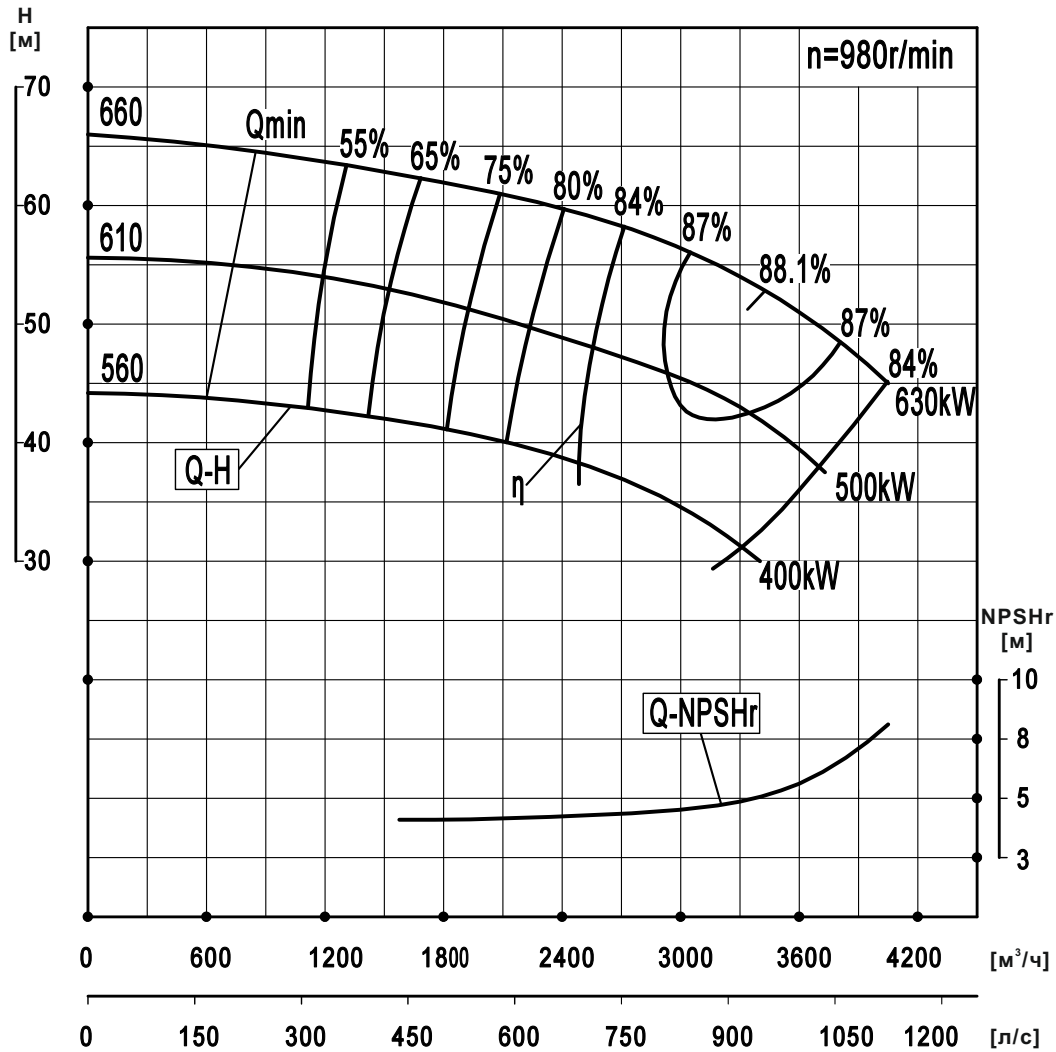

Модель	Диаметр раб. колеса, стандарт, мм	Расход		Напор м	Число оборотов об/мин	Мощность на валу кВт	Мощность э/двигателя кВт	КПД %	NPSHr м	Вес кг
		$\text{m}^3/\text{ч}$	л/с							
NSC600-450-640	660	2750	763.9	58	980	514.4	630	84.5	4.5	2800
		3600	1000.0	51		568.5		88	5.5	
		4050	1125.0	45		591.2		84	7.5	
	610	2560	711.1	48	980	401.0	500	83.5	4.3	2798
		3300	916.7	43		444.5		87	5.1	
		3730	1036.1	37.5		459.2		83	6.0	
	560	2350	652.8	39	980	302.7	400	82.5	4.1	2795
3060		850.0	34	329.7		86		4.7		
		3400	944.4	30		339.0		82	5.3	

NSC600-500-470

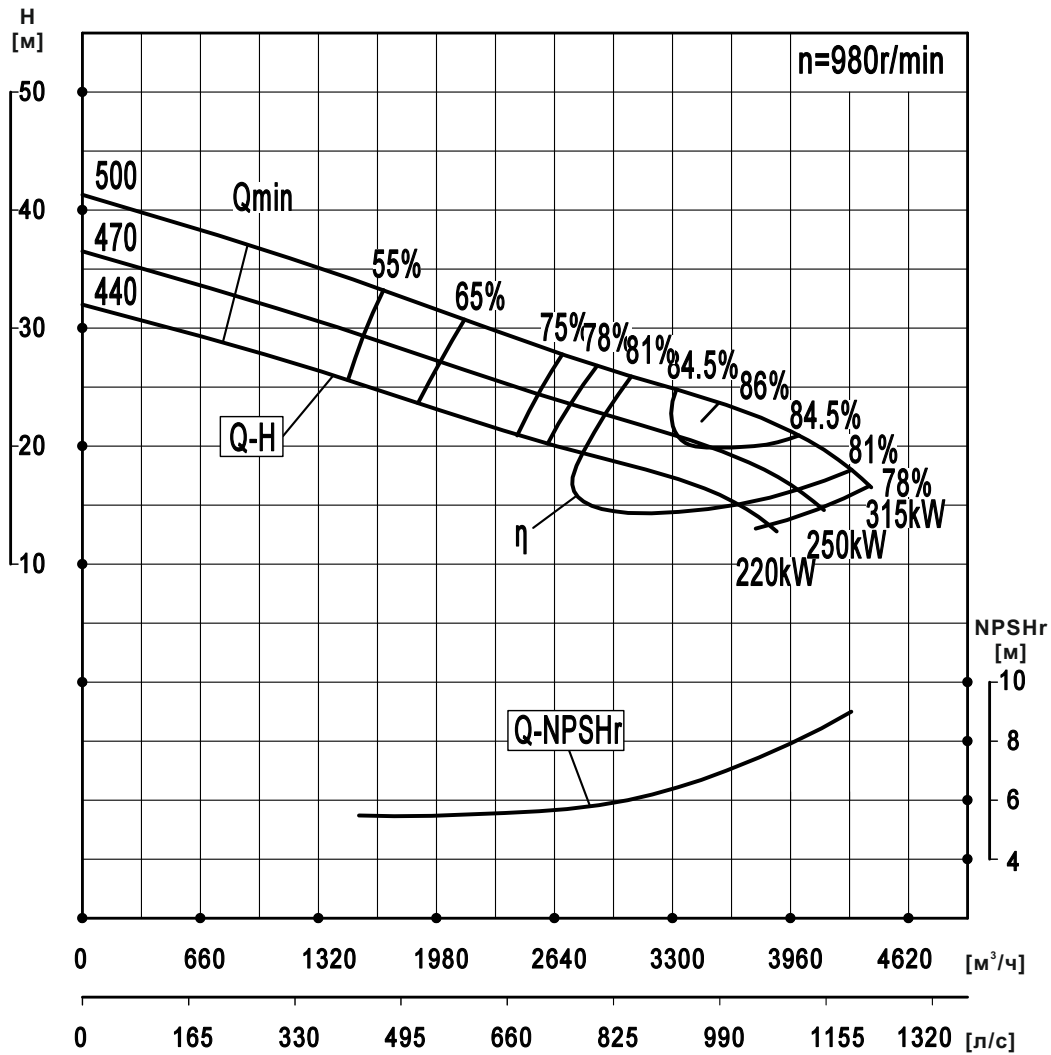

Модель	Диаметр раб. колеса, стандарт, мм	Расход		Напор м	Число оборотов об/мин	Мощность на валу кВт	Мощность э/двигателя кВт	КПД %	NPSHr м	Вес кг
		м³/ч	л/с							
NSC600-500-470	500	3050	847.2	26	980	268.4	315	80.5	6.0	2500
		3600	1000.0	23.5		268.1		86	7.0	
		4300	1194.4	18		257.2		82	9.0	
	470	2850	791.7	23	980	227.5	250	78.5	5.8	2498
		3400	944.4	20.5		226.1		84	6.6	
		4030	1119.4	16		219.6		80	8.0	
	440	2650	736.1	20	980	184.0	220	78.5	5.7	2495
		3150	875.0	18		186.2		83	6.4	
		3780	1050.0	14		182.5		79	7.5	

NSC600-500-550

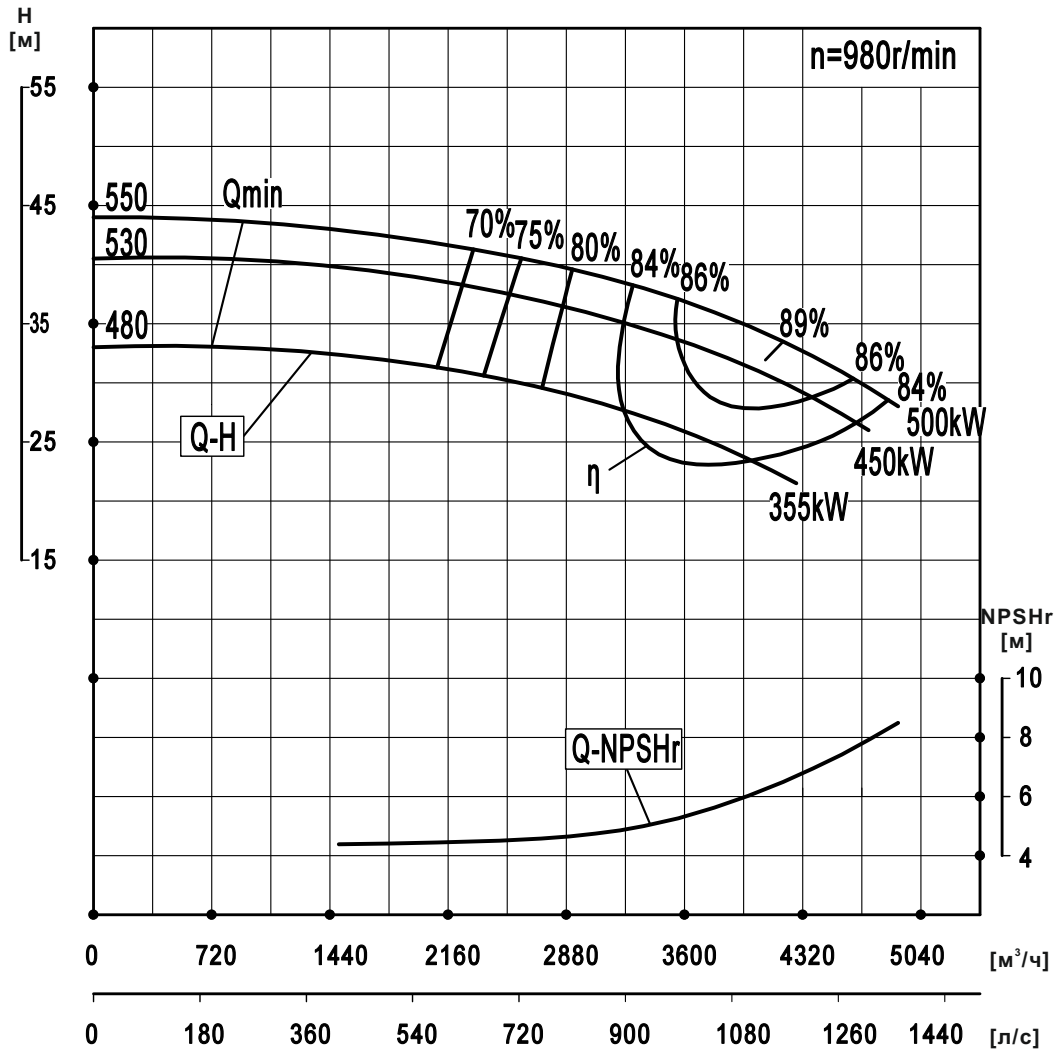

Модель	Диаметр раб. колеса, стандарт, мм	Расход		Напор м	Число оборотов об/мин	Мощность на валу кВт	Мощность э/двигателя кВт	КПД %	NPSHr м	Вес кг
		м³/ч	л/с							
NSC600-500-550	550	3350	930.6	38	980	410.5	500	84.5	5.0	2540
		4200	1166.7	33.5	980	430.8	500	89	6.5	
		4900	1361.1	28	980	447.7	500	83.5	8.5	
	530	3250	902.8	35	980	371.2	450	83.5	4.9	2539
		4050	1125.0	31	980	388.8	450	88	6.2	
		4720	1311.1	26	980	405.3	450	82.5	7.9	
	480	2900	805.6	29	980	281.2	355	81.5	4.7	2535
		3670	1019.4	25.5	980	296.5	355	86	5.6	
		4280	1188.9	21.5	980	311.5	450	80.5	6.7	

NSC700-500-670

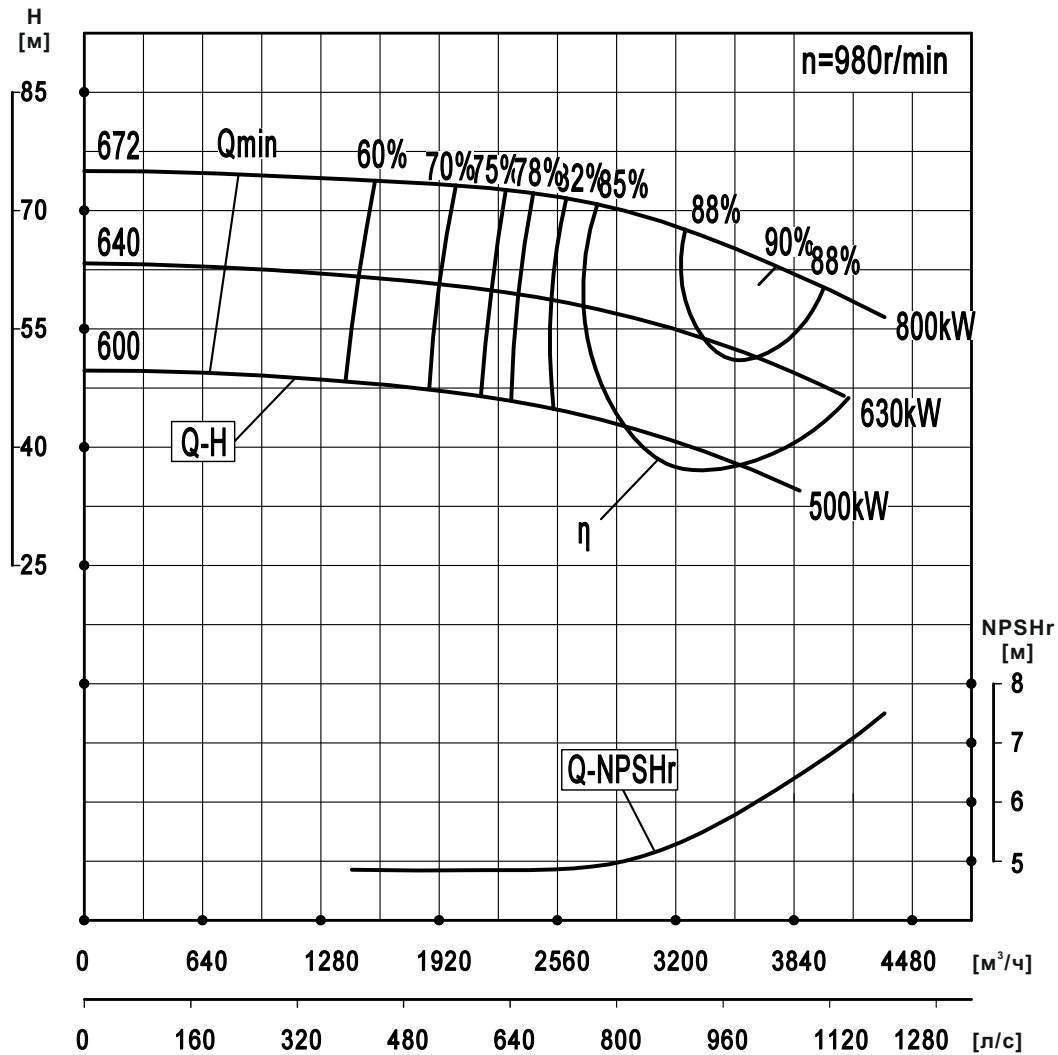

Модель	Диаметр раб. колеса, стандарт, мм	Расход		Напор м	Число оборотов об/мин	Мощность на валу кВт	Мощность э/двигателя кВт	КПД %	NPSHr м	Вес кг
		м³/ч	л/с							
NSC700-500-670	672	2920	811.1	70	980	636.6	800	87.5	5.0	3000
		3740	1038.9	63		713.4		90	6.2	
		4330	1202.8	56.5		770.7		86.5	7.5	
	640	2780	772.2	57.5	980	503.6	630	86.5	4.8	2998
		3570	991.7	52		568.4		89	5.8	
		4110	1141.7	46.5		609.1		85.5	7.1	
	600	2610	725.0	44.5	980	376.8	500	84	4.6	2995
		3350	930.6	39.5		414.5		87	5.4	
		3870	1075.0	34.5		435.7		83.5	6.7	

NSC700-500-940

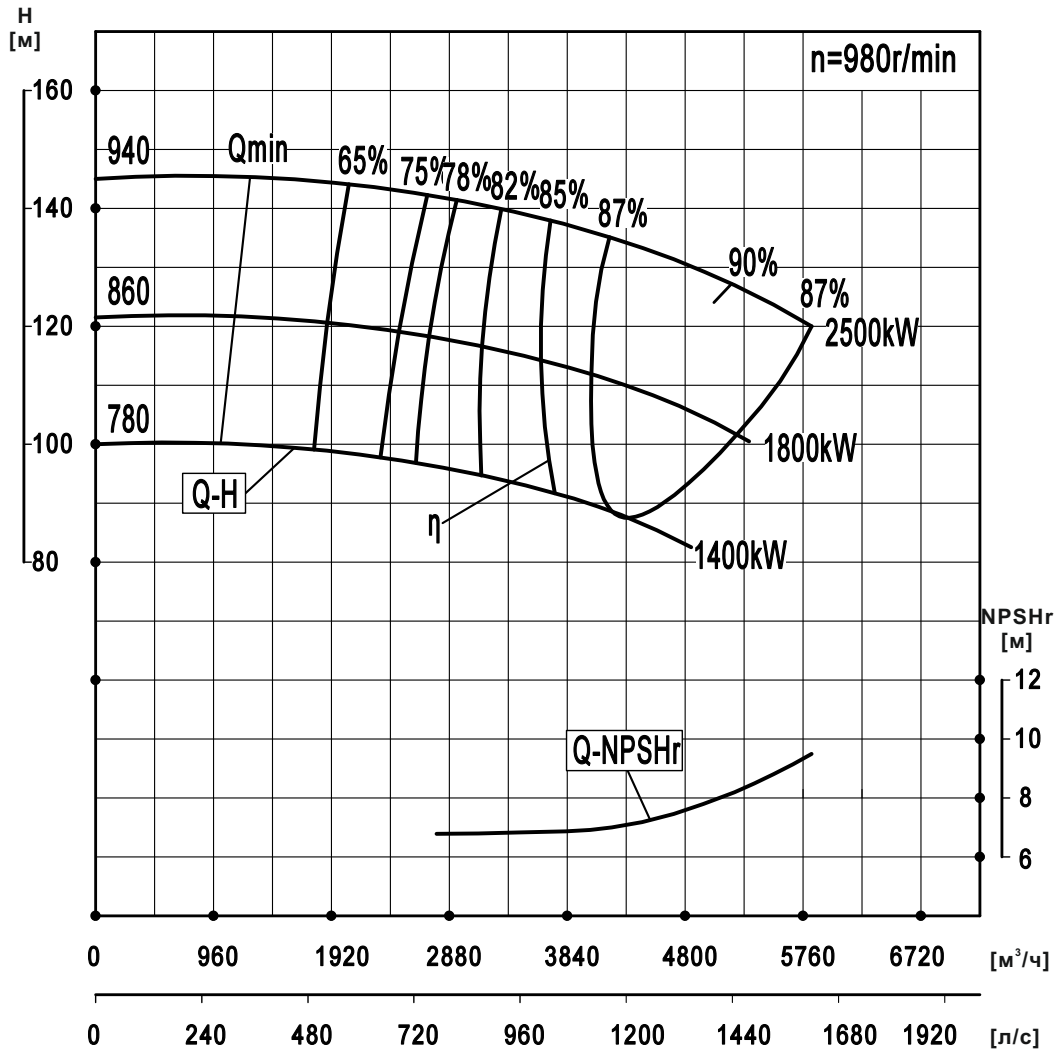

Модель	Диаметр раб. колеса, стандарт, мм	Расход		Напор м	Число оборотов об/мин	Мощность на валу кВт	Мощность э/двигателя кВт	КПД %	NPSHr м	Вес кг
		м³/ч	л/с							
NSC700-500-940	940	4200	1166.7	135	980	1775.9	2500	87	7.0	4700
		5200	1444.4	127		1999.5		87	8.2	
	860	5830	1619.4	120	980	2191.3	1800	87	9.5	4695
		3850	1069.4	113		1386.6		85.5	6.7	
		4750	1319.4	106.5		1557.6		88.5	7.6	
		5320	1477.8	100.5		1704.0		85.5	8.4	
	780	3500	972.2	93	980	1055.9	1400	84	6.5	4690
		4280	1188.9	88		1179.7		87	6.9	
		4850	1347.2	82.5		1298.0		84	7.7	

NSC700-500-1170

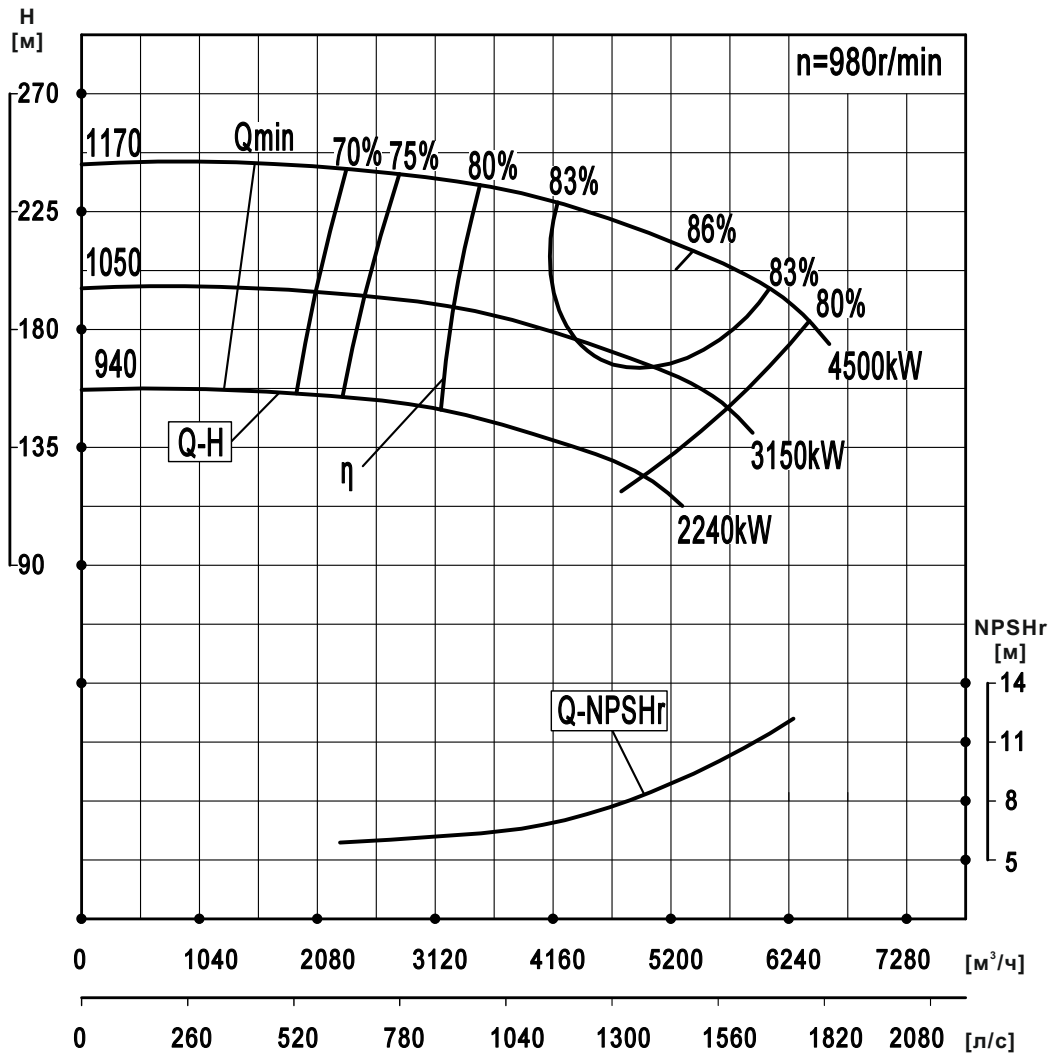

Модель	Диаметр раб. колеса, стандарт, мм	Расход		Напор м	Число оборотов об/мин	Мощность на валу кВт	Мощность двигателя кВт	КПД %	NPSHr м	Вес кг
		м³/ч	л/с							
NSC700-500-1170	1170	3880	1077.8	232	980	2991.4	4500	82	6.6	8000
		5400	1500.0	210	980	3593.2	4500	86	9.4	
		6280	1744.4	189	980	3968.5	4500	81.5	12.2	
	1050	3470	963.9	187	980	2224.2	3150	79.5	6.3	7995
		4840	1344.4	169	980	2669.4	3150	83.5	8.3	
		5650	1569.4	152	980	2936.3	3150	79.7	9.6	
	940	3100	861.1	150	980	1624.5	2240	78	6.2	7990
		4320	1200.0	135.5	980	1945.3	2240	82	7.5	
		5040	1400.0	122	980	2120.9	2240	79	8.6	

NSC700-600-600

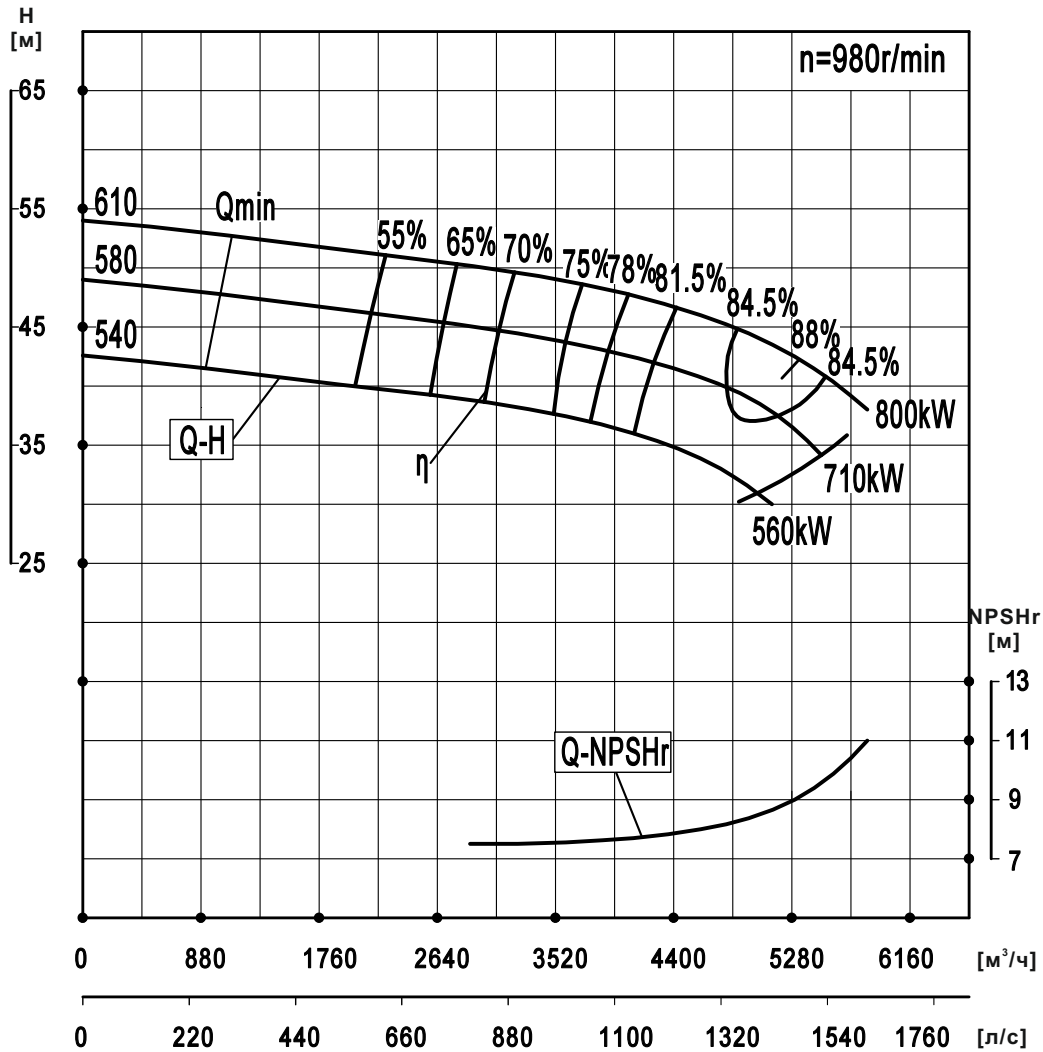

Модель	Диаметр раб. колеса, стандарт, мм	Расход		Напор м	Число оборотов об/мин	Мощность на валу кВт	Мощность э/двигателя кВт	КПД %	NPSHr м	Вес кг
		$\text{m}^3/\text{ч}$	л/с							
NSC700-600-600	610	4600	1277.8	46	980	690.6	800	83.5	8.0	3450
		5300	1472.2	42.5		697.5		88	9.0	
		5840	1622.2	38		737.5		82	11.0	
	580	4400	1222.2	41.5	980	599.5	710	83	7.9	3448
		5040	1400.0	38.5		614.8		86	8.6	
		5500	1527.8	34.5		634.4		81.5	10.0	
	540	4100	1138.9	36	980	496.6	560	81	7.7	3445
		4750	1319.4	33		508.5		84	8.1	
		5130	1425.0	30		524.2		80	8.6	

NSC700-600-740

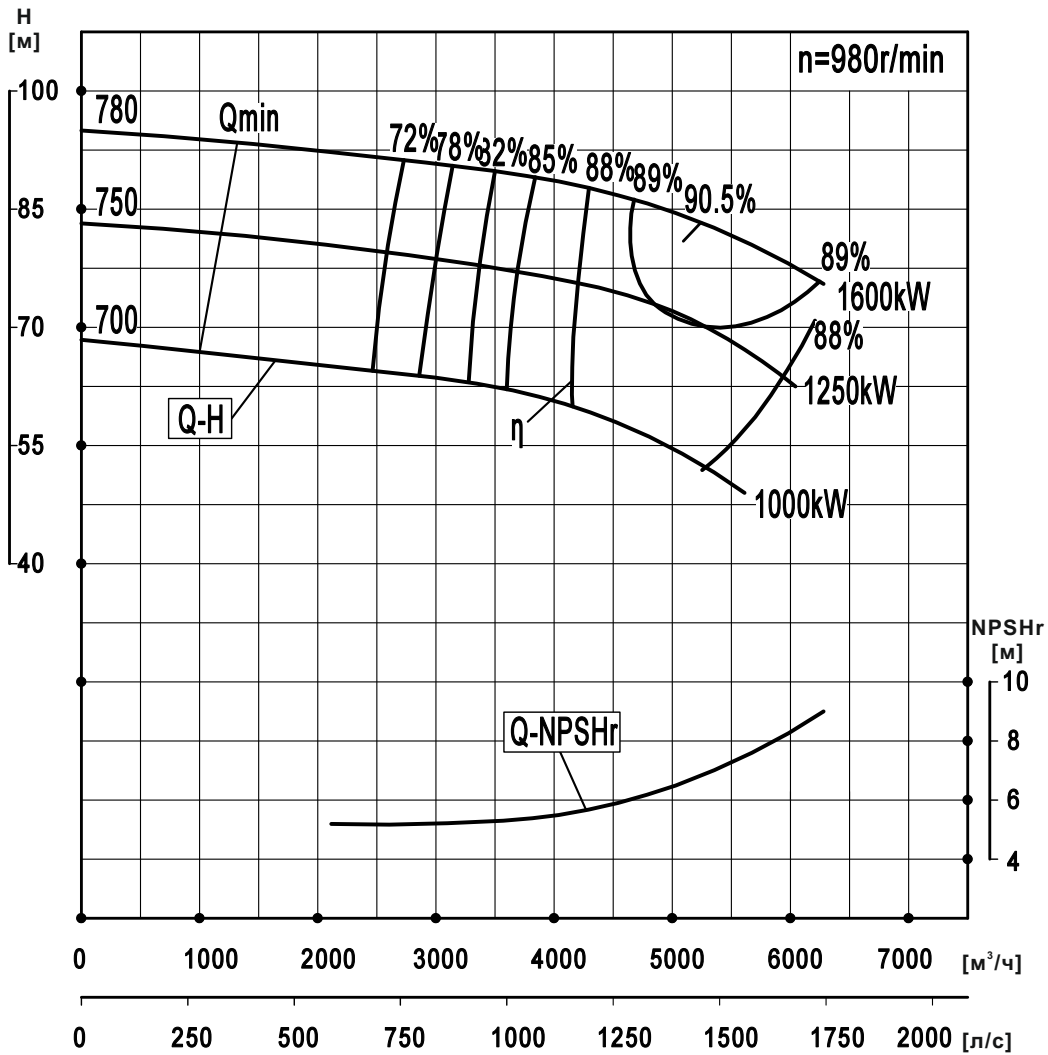

Модель	Диаметр раб. колеса, стандарт, мм	Расход		Напор м	Число оборотов об/мин	Мощность на валу кВт	Мощность э/двигателя кВт	КПД %	NPSHr м	Вес кг
		м³/ч	л/с							
NSC700-600-740	780	4040	1122.2	88.5	980	1132.9	1600	86	5.5	4100
		5030	1397.2	84.5		1286.9		90	6.5	
		6280	1744.4	75.5		1451.7		89	9.0	
	750	3900	1083.3	76.5	980	962.1	1250	84.5	5.3	4098
		4840	1344.4	73		1087.9		88.5	6.1	
		6040	1677.8	62.5		1175.6		87.5	8.0	
	700	3650	1013.9	62	980	738.5	1000	83.5	5.1	4095
4520		1255.6	58	816.4		87.5		5.7		
		5610	1558.3	49		866.0		86.5	7.0	

NSC700-700-500

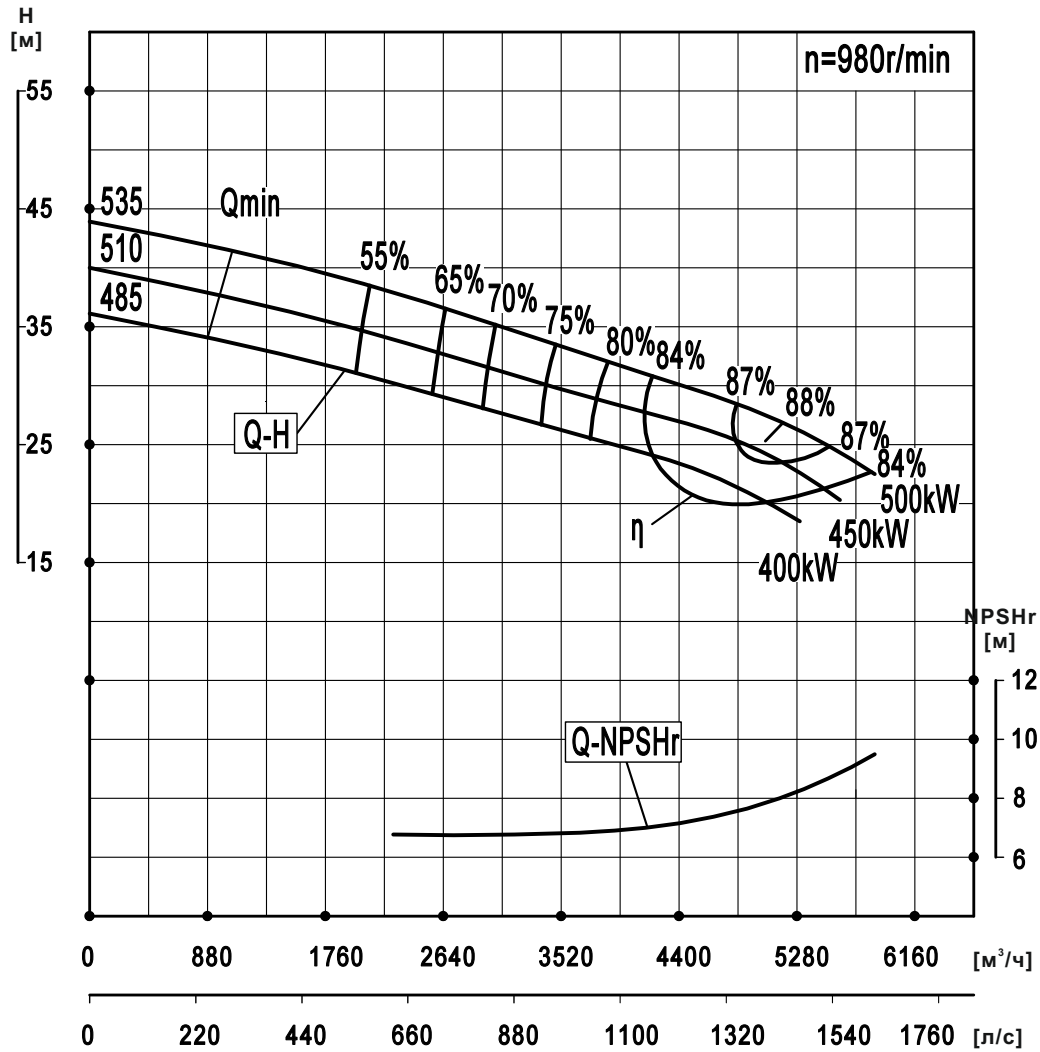

Модель	Диаметр раб. колеса, стандарт, мм	Расход		Напор м	Число оборотов об/мин	Мощность на валу кВт	Мощность э/двигателя кВт	КПД %	NPSHr м	Вес кг
		м³/ч	л/с							
NSC700-700-500	535	4150	1152.8	31	980	422.4	500	83	7.0	3300
		5150	1430.6	27		430.6		88	8.0	
		5860	1627.8	22.5		432.0		83	9.5	
	510	3900	1083.3	28.5	980	369.4	450	82	6.9	3298
		5000	1388.9	24.5		385.9		86.5	7.8	
		5600	1555.6	20.3		377.8		82	8.9	
	485	3750	1041.7	25.5	980	323.7	400	80.5	6.7	3295
		4500	1250.0	23		331.8		85	7.4	
		5300	1472.2	18.5		330.7		80.8	8.2	

NSC700-600-590

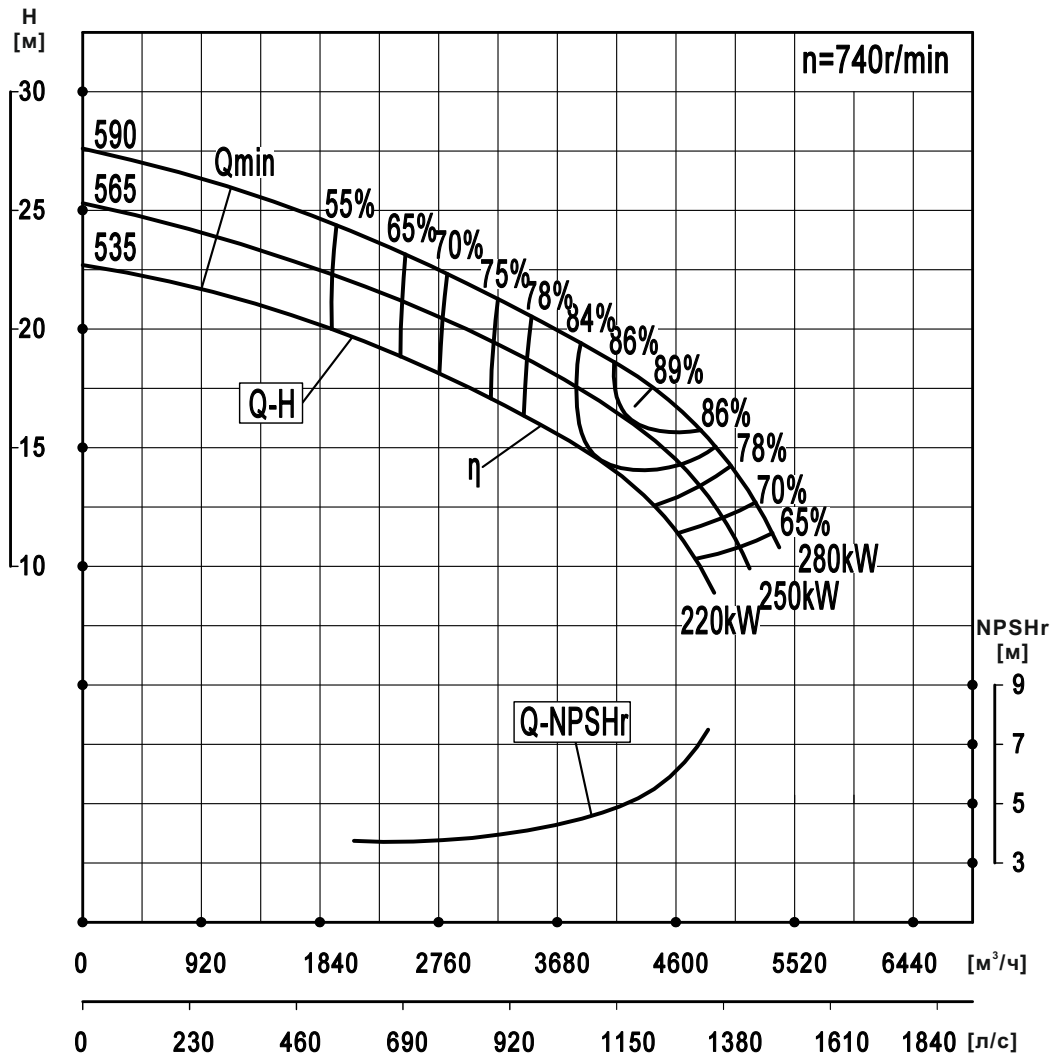

Модель	Диаметр раб. колеса, стандарт, мм	Расход		Напор м	Число оборотов об/мин	Мощность на валу кВт	Мощность двигателя кВт	КПД %	NPSHr м	Вес кг
		$\text{m}^3/\text{ч}$	л/с							
NSC700-600-590	590	3870	1075.0	19.3	740	242.3	280	84	4.5	3000
		4430	1230.6	17.5		89		5.5		
		4850	1347.2	15.4		86		7.5		
	565	3740	1038.9	18	740	222.4	250	82.5	4.4	2998
		4270	1186.1	16		86		5.1		
		4600	1277.8	14.5		84		6.5		
	535	3540	983.3	16	740	192.9	220	80	4.3	2995
		4000	1111.1	14.5		84		4.7		
		4350	1208.3	13		82		5.5		

NSC800-700-750

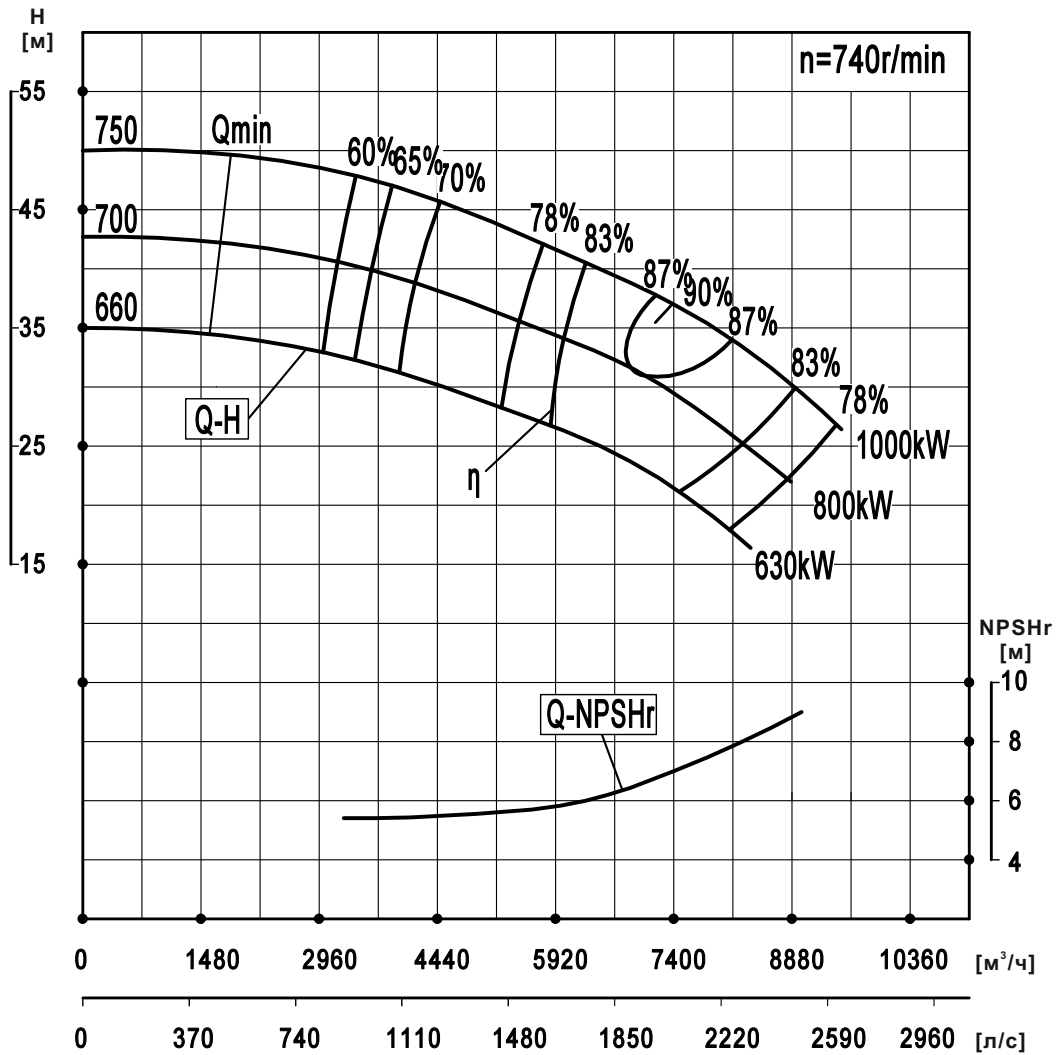

Модель	Диаметр раб. колеса, стандарт, мм	Расход		Напор м	Число оборотов об/мин	Мощность на валу э/двигателя		КПД %	NPSHr м	Вес кг
		м³/ч	л/с			кВт	кВт			
NSC800-700-750	750	6300	1750.0	40	740	827.3		83	6.0	5040
		7400	2055.6	37		829.0	1000	90	7.0	
		9000	2500.0	29.5		882.3		82	9.0	
	700	5880	1633.3	34	740	664.4		82	5.8	5035
		6900	1916.7	31.5		673.0	800	88	6.6	
		8400	2333.3	24.5		692.4		81	8.0	
	660	5550	1541.7	27	740	504.1		81	5.7	5030
6480		1800.0	25	507.4		630	87	6.4		
		7900	2194.4	19		511.3		80	7.5	

NSC800-700-910

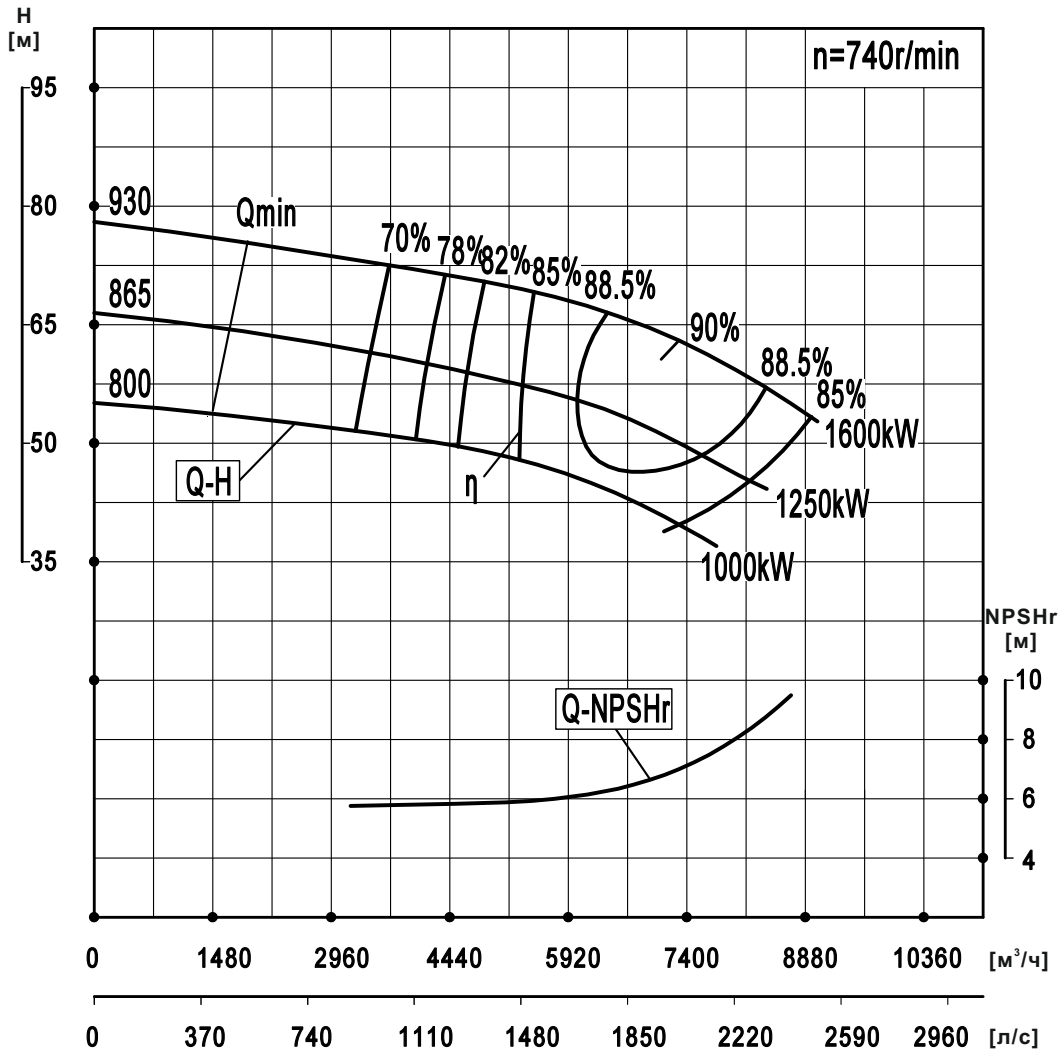

Модель	Диаметр раб. колеса, стандарт, мм	Расход		Напор м	Число оборотов об/мин	Мощность на валу кВт	Мощность э/двигателя кВт	КПД %	NPSHr м	Вес кг
		м³/ч	л/с							
NSC800-700-910	930	5750	1597.2	68.5	740	1248.0	1600	86	6.0	6500
		7300	2027.8	63		1392.5		90	7.0	
		8700	2416.7	55		1498.8		87	9.5	
	865	5280	1466.7	57.5	740	984.9	1250	84	5.8	6495
		6700	1861.1	53		1099.6		88	6.6	
		8040	2233.3	46		1185.7		85	8.5	
		4850	1347.2	49		789.8		82	5.6	
800	6200	1722.2	45	740	884.0	1000	86	6.2	6490	
	7430	2063.9	39		951.4		83	7.5		

Габаритно-присоединительные размеры

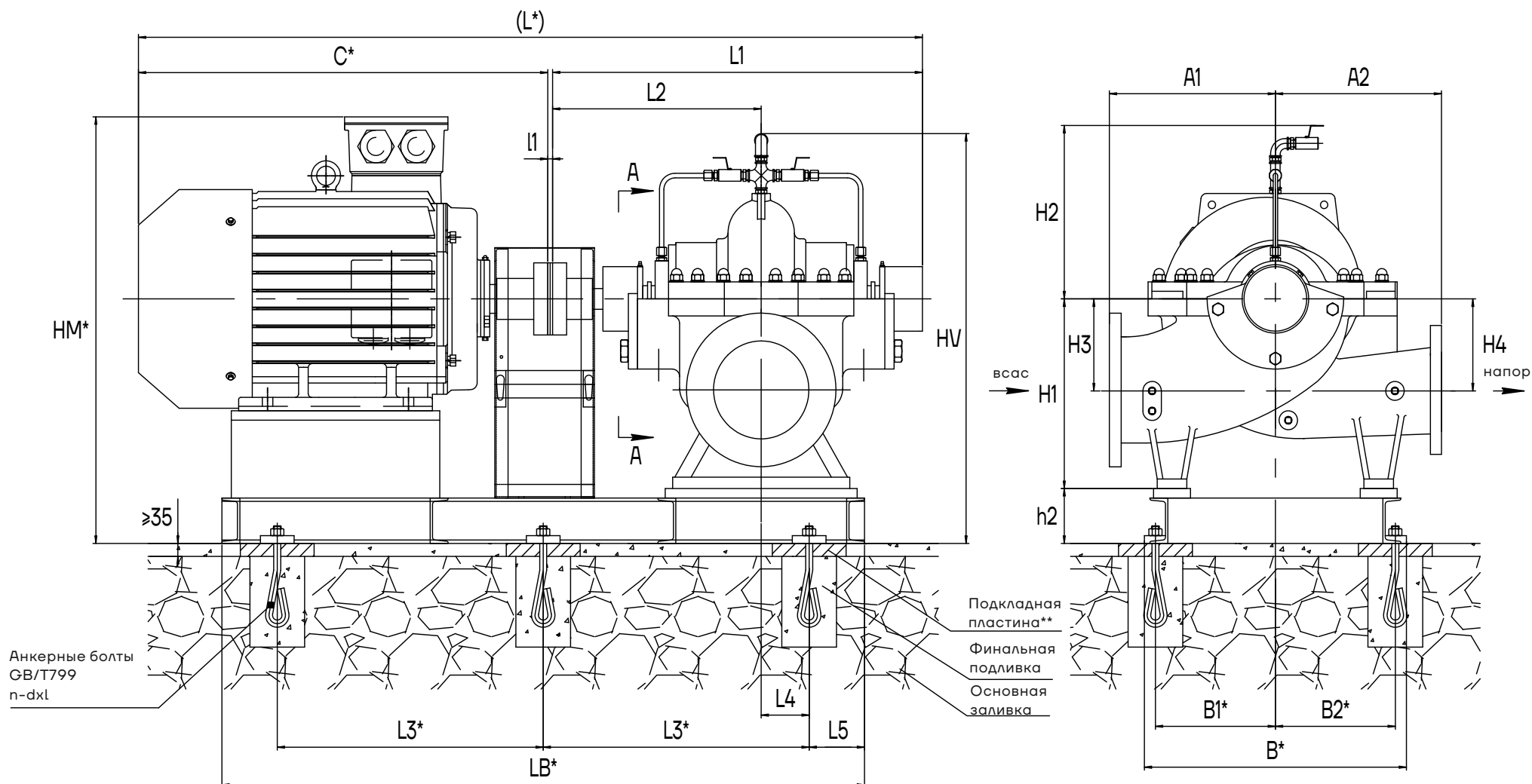

Примечания:

1. Направление вращения вала насоса - против часовой стрелки, глядя со стороны привода.
2. Размеры карманов в фундаменте под анкерные болты 120x120x1

*Указанные размеры, а также вес двигателя, статическая и динамическая нагрузка - необходимо проверять в соответствии с исполнением электродвигателя.

**Подкладные пластины не входят в комплект поставки.

Модель насоса	A1	A2	H1	H2	H3	H4	h2	HV	L1	L2	LB	L3*	L4	L5	B1	B2	B	n	d	l	Мощн., кВт	Типоразм. э/двиг. (YE2)	C*	HM*	Вес насоса, кг
NSC125-80-210	300	300	315	345	150	150	140	800	790	441	1240	510	80	100	185	185	420	6	M16	300	30	200L1-2	780	760	180
			315				140				1270	530			190	190	430				45	225M-2	820	785	180
NSC125-80-270	300	300	315	365	150	150	140	820	790	441	1270	530	80	100	190	190	430	6	M20	400	45	225M-2	820	785	185
			315				140				1360	580			220	220	500				55	250M-2	915	820	185
			315				140				1460	630			250	250	560				90	280M-2	1055	855	185
			315				140				1410	600			75	280S-2	1005				855	185			
			315				140				1410	600			75	280S-2	1005				855	185			
NSC125-80-350	330	330	315	395	140	140	140	850	790	441	1240	510	80	100	185	185	430	6	M16	300	22	180L-4	730	730	210
			315				140				1210	500			18,5	180M-4	695				730	210			
NSC150-100-250	330	330	355	375	170	170	140	870	790	441	1190	480	80	100	215	215	490	6	M20	400	15	160L-4	660	755	220
			355				140				1160				11	160M-4	615				755	220			
			355				140				1360	590			55	250M-2	915				860	220			
			355				140				1460	630			90	280M-2	1055				895	220			
			355				140				1410	600			75	280S-2	1005				895	220			
			355				145				1500	640			110	315S-2	1225				1055	220			
			355				140				1190	480			15	160L-4	660				755	230			
NSC150-100-320	330	330	355	395	170	170	140	890	790	441	1240	510	80	100	215	215	490	6	M20	400	22	180L-4	730	770	230
			355				140				1210	500			18,5	180M-4	695				770	230			
			355				140				1240	510			30	200L-4	780				800	230			
			355				140				1460	630			90	280M-2	1055				895	230			
			355				140				1610	700			300	300	680				132-200	315M/L-2	1335	1050	230
			355				140				1500	640			300	300	660				110	315S-2	1225	1050	230
			355				140				1190	480			15	160L-4	660				755	230			
NSC150-100-400	370	370	355	435	170	170	140	930	790	441	1240	510	80	100	215	215	490	6	M20	400	30	200L-4	780	800	245
			355				140				1300	530			45	225M-4	845				825	245			
			355				140				1280	530			37	225S-4	820				825	245			
			355				140				1360	560			55	250M-4	915				860	245			
NSC150-125-340	400	350	400	350	200	200	140	890	880	500	1350	550	120	115	240	240	540	6	M20	400	22	180L-4	730	815	365
			400				140				1320	550			18,5	180M-4	695				815	365			
			400				140				1350	550			30	200L-4	780				845	365			
			400				140				1420	600			45	225M-4	845				870	365			
			400				140				1390	580			37	225S-4	820				870	365			
			400				140				1480	620			55	250M-4	915				905	365			
			400				140				1580	670			90	280M-4	1055				940	365			
			400				140				1530	650			75	280S-4	1005				940	365			
			400				145				1730	750			132-200	315M/L-2	1335				1100	365			
			400				145				1620	680			110	315S-2	1225				1100	365			
			400				145				1620	680			110	315S-2	1225				1100	365			
			NSC150-125-380				395				370	400			425	200	200				140	965	873	500	1330
400	140	1400		600	45	225M-4		845	870	350															
400	140	1370		580	37	225S-4		820	870	350															
400	145	1460		620	55	250M-4		915	910	350															
400	145	1510		650	75	280S-4		1005	945	350															
400	145	1620		680	110	315S-2		1225	1100	350															
400	160	1740		770	160-200	315L-2		1335	1115	350															

Модель насоса	A1	A2	H1	H2	H3	H4	h2	HV	L1	L2	LB	L3*	L4	L5	B1	B2	B	n	d	l	Мощн., кВт	Типоразм. э/двиг. (YE2)	C*	HM*	Вес насоса, кг
NSC200-125-240	370	370	400	395	200	200	140	935	873	500	1300	540	120	115	215	215	490	6	M20	400	15	160L-4	660	800	295
			400				140				1360	550									22	180L-4	730	815	295
			400				140				1320	550									18,5	180M-4	695	815	295
			400				145				1580	650									90	280M-2	1055	945	295
			400				145				1730	750									132	315M-2	1335	1100	295
			400				145				1620	680									110	315S-2	1225	1100	295
			400				145				1620	680									110	315S-2	1225	1100	295
NSC200-125-260	370	370	400	395	200	200	140	935	873	500	1300	540	120	115	215	215	490	6	M20	400	15	160L-4	660	800	295
			400				140				1360	550									22	180L-4	730	815	295
			400				140				1320	550									18,5	180M-4	695	815	295
			400				140				1580	650			90	280M-2	1055				940	295			
			400				140				1730	750			132	315M-2	1335				1095	295			
			400				140				1620	680			110	315S-2	1225				1095	295			
			400				140				1620	680			110	315S-2	1225				1095	295			
NSC200-125-300	370	370	400	395	200	200	140	935	873	500	1360	550	120	115	240	240	540	6	M20	400	22	180L-4	730	815	315
			400				140				1320	550									18,5	180M-4	695	815	315
			400				140				1350	550									30	200L-4	780	845	315
			400				145				1730	750			132-200	315M/L-2	1335				1100	315			
			400				145				1620	680			110	315S-2	1225				1100	315			
			400				145				1620	680			110	315S-2	1225				1100	315			
			400				145				1620	680			110	315S-2	1225				1100	315			
NSC200-125-480	450	450	400	470	200	200	140	1010	873	500	1400	580	120	95	295	295	650	6	M20	400	45	225M-4	845	870	390
			400				145	1460			620	55									250M-4	915	910	390	
			400				145	1560			650	90									280M-4	1055	945	390	
			400				145	1510			650	75									280S-4	1005	945	390	
			400				145	1740			740	132									315M-4	1383	1100	390	
			400				145	1630			690	110									315S-4	1275	1100	390	
			400				145	1630			690	110									315S-4	1275	1100	390	
NSC200-150-290	400	400	400	410	200	200	140	950	873	500	1300	520	120	115	240	240	540	6	M20	400	15	160L-4	660	800	330
			400				140				1360	550									22	180L-4	730	815	330
			400				140				1350	550									30	200L-4	780	845	330
			400				140				1420	600									45	225M-4	845	870	330
			400				140				1390	580									37	225S-4	820	870	330
			400				140				1420	600									45	225M-4	845	870	365
			400				140				1390	580									37	225S-4	820	870	365
NSC200-150-360	400	400	400	440	200	200	140	980	873	500	1420	600	120	115	240	240	540	6	M20	400	45	225M-4	845	870	365
			400				140				1390	580									37	225S-4	820	870	365
			400				140				1480	620									55	250M-4	915	905	365
			400				140				1580	670			90	280M-4	1055				940	365			
			400				140				1530	650			75	280S-4	1005				940	365			
			400				140				1420	600			45	225M-4	845				870	365			
			400				140				1390	580			37	225S-4	820				870	365			
NSC250-200-250	500	400	450	355	240	240	140	945	949	539	1390	600	160	100	295	295	650	6	M20	400	15	160L-4	660	850	370
			450				140				1350	570									18,5	180M-4	695	865	370
			450				140				1420	600									30	200L-4	780	895	370
			450				140				1450	600									37	225S-4	820	920	370
			450				140				1450	600									37	225S-4	820	920	370
NSC200-150-460	450	450	400	470	200	200	145	1015	1009	570	1670	720	160	100	295	295	650	6	M20	400	90	280M-4	1055	945	460
			400				145				1620	700									75	280S-4	1005	945	460
			400				145				1850	800									160-200	315L-4	1383	1100	460
			400				145				1850	800			132	315M-4	1383				1100	460			
			400				145				1740	760			110	315S-4	1275				1100	460			
			400				145				1740	760			110	315S-4	1275				1100	460			

Модель насоса	A1	A2	H1	H2	H3	H4	h2	HV	L1	L2	LB	L3*	L4	L5	B1	B2	B	n	d	l	Мощн., кВт	Типоразм. э/двиг. (YE2)	C*	HM*	Вес насоса, кг			
NSC200-150-570	600	500	500	540	300	300	165	1205	1009	570	1850	810	160	100	370	370	800	6	M20	500	160-200	315L-4	1383	1220	670			
			500				165				1850	810			365	365	790				132	315M-4	1383	1220	670			
			500				165				1980	850			365	365	790				280-315	355L1/2-4	1571	1280	670			
			500				165				1980	850			365	365	790				220-250	355M-4	1571	1280	670			
NSC250-200-340	450	450	500	435	240	240	160	1095	1008	570	1510	650	160	100	295	295	650	6	M20	400	45	225M-4	845	990	480			
			500				165	1570			670	295									295	650	55	250M-4	915	1030	480	
			500				165	1670			720	295									295	650	90	280M-4	1055	1065	480	
			500				165	1620			700	295									295	650	75	280S-4	1005	1065	480	
NSC250-200-430	500	500	500	485	240	240	165	1150	1008	570	1670	720	160	100	295	295	650	6	M20	400	90	280M-4	1055	1065	560			
			500				165				1620	700									295	295	650	75	280S-4	1005	1065	560
			500				165				1850	820									335	335	730	160-200	315L-4	1383	1220	560
			500				165				1850	820									335	335	730	132	315M-4	1383	1220	560
			500				165				1740	760									335	335	730	110	315S-4	1275	1220	560
NSC300-250-270	500	450	600	490	300	300	160	1250	1009	570	1510	650	160	100	315	285	660	6	M20	400	45	225M-4	845	1090	650			
			600				160	1490			620	315									285	660	37	225S-4	820	1090	650	
			600				160	1570			680	315									285	660	55	250M-4	915	1125	650	
			600				165	1670			720	315									285	660	90	280M-4	1055	1165	650	
			600				165	1620			700	315									285	660	75	280S-4	1005	1165	650	
NSC300-250-280	500	450	600	490	300	300	160	1250	1009	570	1510	650	160	100	315	285	660	6	M20	400	45	225M-4	845	1090	650			
			600				160	1490			620	315									285	660	37	225S-4	820	1090	650	
			600				165	1570			680	315									285	660	55	250M-4	915	1130	650	
			600				165	1670			720	315									285	660	90	280M-4	1055	1165	650	
			600				165	1620			700	315									285	660	75	280S-4	1005	1165	650	
NSC300-250-350	470	410	500	445	260	260	165	1110	1008	570	1670	720	160	100	295	295	650	6	M20	400	90	280M-4	1055	1065	456			
			500				165				1620	700									295	295	650	75	280S-4	1005	1065	456
			500				165				1850	820									335	335	730	160-200	315L-4	1383	1220	456
			500				165				1850	820									335	335	730	132	315M-4	1383	1220	456
			500				165				1740	760									335	335	730	110	315S-4	1275	1220	456
NSC250-200-530	600	500	560	535	300	300	185	1280	1112	638	1920	850	160	100	370	370	800	6	M24	500	160-200	315L-4	1383	1300	710			
			560				185				2040	880									370	370	800	280-315	355L1/2-4	1571	1360	710
NSC250-200-660	650	550	600	600	350	350	165	1365	1112	638	2060	920	180	100	370	370	800	6	M24	500	355	355I-4	нет	1622	1020			
			600				205	1405			2750	820									130	150	445	445	960	8	M30	630
NSC300-250-390	500	500	600	490	300	300	165	1255	1112	638	1740	750	160	100	365	365	790	6	M24	500	90	280M-4	1055	1165	670			
			600				165				1920	830									365	365	790	160	315L1-4	1383	1320	670
			600				165				1920	830									365	365	790	132	315M-4	1383	1320	670
			600				165				1810	800									365	365	790	110	315S-4	1275	1320	670
NSC350-300-310	600	520	630	520	300	300	165	1315	1112	638	1680	720	200	100	365	315	740	6	M20	400	55	250M-4	915	1160	800			
			630				165				1780	750									365	315	740	90	280M-4	1055	1195	800
			630				165				1730	750									365	315	740	75	280S-4	1005	1195	800
			630				165				1960	850									370	320	750	160	315L1-4	1383	1350	800
			630				165				1960	850									370	320	750	132	315M-4	1383	1350	800
630	165	1850	800	370	320	750	110	315S-4	1275	1350	800																	

Модель насоса	A1	A2	H1	H2	H3	H4	h2	HV	L1	L2	LB	L3*	L4	L5	B1	B2	B	n	d	l	Мощн., кВт	Типоразм. э/двиг. (YE2)	C*	HM*	Вес насоса, кг	
NSC350-300-330	600	520	630	520	300	300	165	1315	1112	638	1680	720	200	100	365	315	740	6	M20	400	55	250M-4	915	1160	800	
			630				165				1780	750									90	280M-4	1055	1195	800	
			630				165				1730	750									75	280S-4	1005	1195	800	
			630				165				1960	850			370	320	750	6	M24	500	160	315L1-4	1383	1350	800	
			630				165				1960	850									132	315M-4	1383	1350	800	
			630				165				1850	800									110	315S-4	1275	1350	800	
NSC350-300-400	630	560	630	530	320	320	165	1325	1245	698	2030	600	200	100	370	370	800	8	M24	500	185	315L-4	1383	1350	900	
			630				185	1345			2160	630									250	355M2-4	1571	1430	900	
NSC300-250-490	550	550	600	525	300	300	185	1310	1320	738	2080	590	170	150	370	370	800	8	M24	500	160-200	315L-4	1383	1340	950	
			600				185				2080	590									132	315M-4	1383	1340	950	
			600				185				2200	630									280	355L1-4	1571	1400	950	
			600				185				2200	630									250	355M2-4	1571	1400	950	
NSC300-250-610	650	550	630	585	350	350	185	1400	1320	738	2200	630	170	150	370	370	800	8	M24	500	355	3551-4	нет	1622	1180	
			630				185				2200	630									250	355M2-4	1571	1430	1180	
NSC400-300-450	650	550	700	530	350	350	185	1415	1320	738	2080	590	170	150	370	370	800	8	M24	500	220	355M1-4	1571	1500	1000	
			700				185	2080			590	132									315M-4	1383	1440	1000		
			700				185	1515			2200	630									315	355L2-4	1571	1500	1000	
			700				185	1415			2200	630									250	355M2-4	1571	1500	1000	
NSC400-350-340	670	570	670	400	350	350	185	1255	1112	638	1950	820	225	150	350	350	760	6	M24	500	55	280M-6	1055	1255	910	
			670				185	1430			2140	610									8	200	315L2-4	1383	1410	910
			670				185	2130			610	132									315M-4	1383	1410	910		
			670				185	1410			1980	840									6	110	315S-4	1275	1410	910
			670				185	1430			2260	650									8	315	355L2-4	1571	1470	910
			670				185	1430			2260	650									250	355M2-4	1571	1470	910	
NSC400-350-350	670	570	670	575	350	350	185	1430	1320	738	2140	610	225	150	350	350	760	8	M24	500	200	315L2-4	1383	1410	910	
			670				185	2130			610	132									315M-4	1383	1410	910		
			670				165	1410			1980	840									6	110	315S-4	1275	1390	910
			670				185	1430			2260	650									8	315	355L2-4	1571	1470	910
			670				185	1430			2260	650									250	355M2-4	1571	1470	910	
NSC400-350-360	670	570	670	400	350	350	185	1255	1112	638	1950	820	225	150	350	350	760	6	M24	500	55	280M-6	1055	1255	910	
			670				185	1430			2140	610									8	200	315L2-4	1383	1410	910
			670				185	2130			610	132									315M-4	1383	1410	910		
			670				185	1410			1980	840									6	110	315S-4	1275	1410	910
			670				185	1430			2260	650									8	315	355L2-4	1571	1470	910
NSC400-350-380	670	570	670	400	350	350	185	1255	1112	638	1950	820	225	150	350	350	760	6	M24	500	55	280M-6	1055	1255	910	
			670				185	1430			2140	610									8	200	315L2-4	1383	1410	910
			670				185	2130			610	132									315M-4	1383	1410	910		
			670				165	1410			1980	840									6	110	315S-4	1275	1390	910
			670				185	1430			2260	650									8	315	355L2-4	1571	1470	910
670	185	1430	2260	650	250	355M2-4	1571	1470	910																	

Модель насоса	A1	A2	H1	H2	H3	H4	h2	HV	L1	L2	LB	L3*	L4	L5	B1	B2	B	n	d	l	Мощн., кВт	Типоразм. э/двиг. (YE2)	C*	HM*	Вес насоса, кг
NSC450-450-350	700	550	700	530	370	370	185	1415	1320	738	2180	610	270	150	350	350	760	8	M24	500	160	315L1-4	1383	1440	1000
			700				185				2070	880						6	M24	500	75	315S-6	1275	1440	1000
			700				185				2310	670						8	M24	500	220	355M1-4	1571	1500	1000
NSC500-400-400	765	600	785	564	420	400	185	1534	1451	824	2220	640	220	150	465	465	1000	8	M24	500	110	315L1-6	1383	1525	1200
			785				185				2220	640									90	315M-6	1383	1525	1200
			785				185				2110	600									75	315S-6	1275	1525	1200
			785				185				2350	680									8	M30	630	220-250	355L1/2-6
NSC500-400-420	765	600	785	564	420	400	185	1534	1451	824	2220	640	220	150	465	465	1000	8	M24	500	110	315L1-6	1383	1525	1200
			785				185				2220	640									90	315M-6	1383	1525	1200
			785				185				2110	600									75	315S-6	1275	1525	1200
			785				185				2350	680									8	M30	630	220-250	355L1/2-6

Горизонтальные насосы (без электродвигателя)

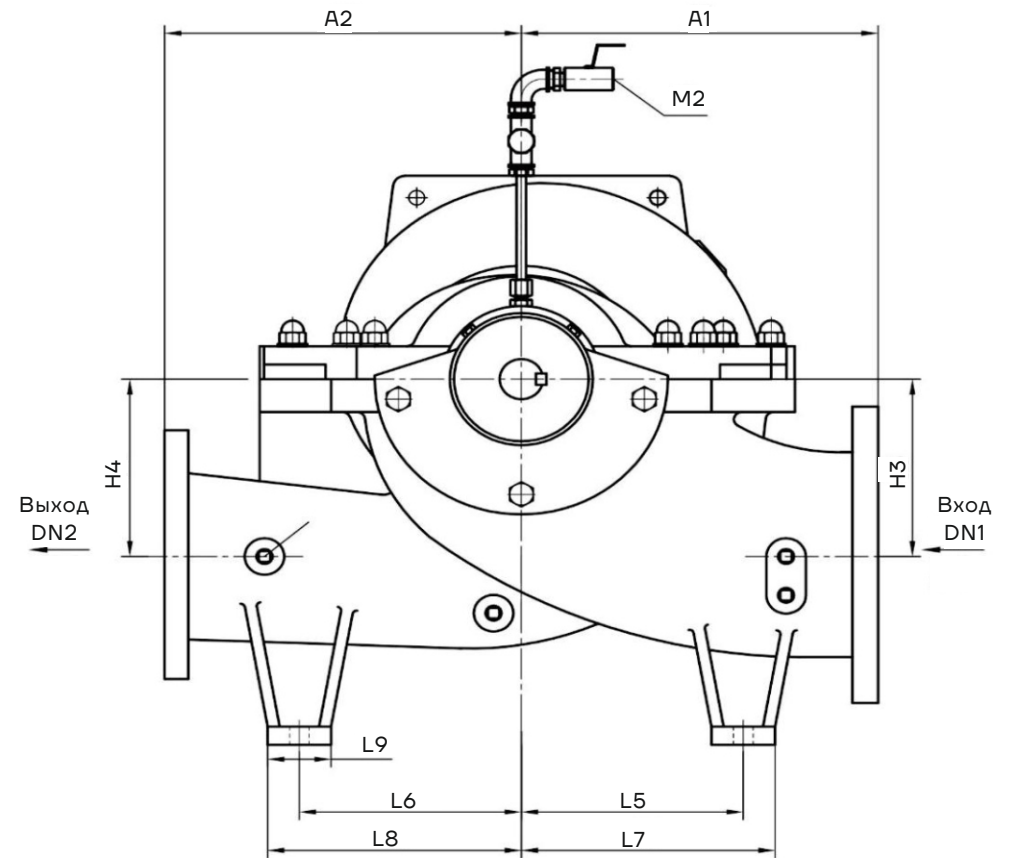
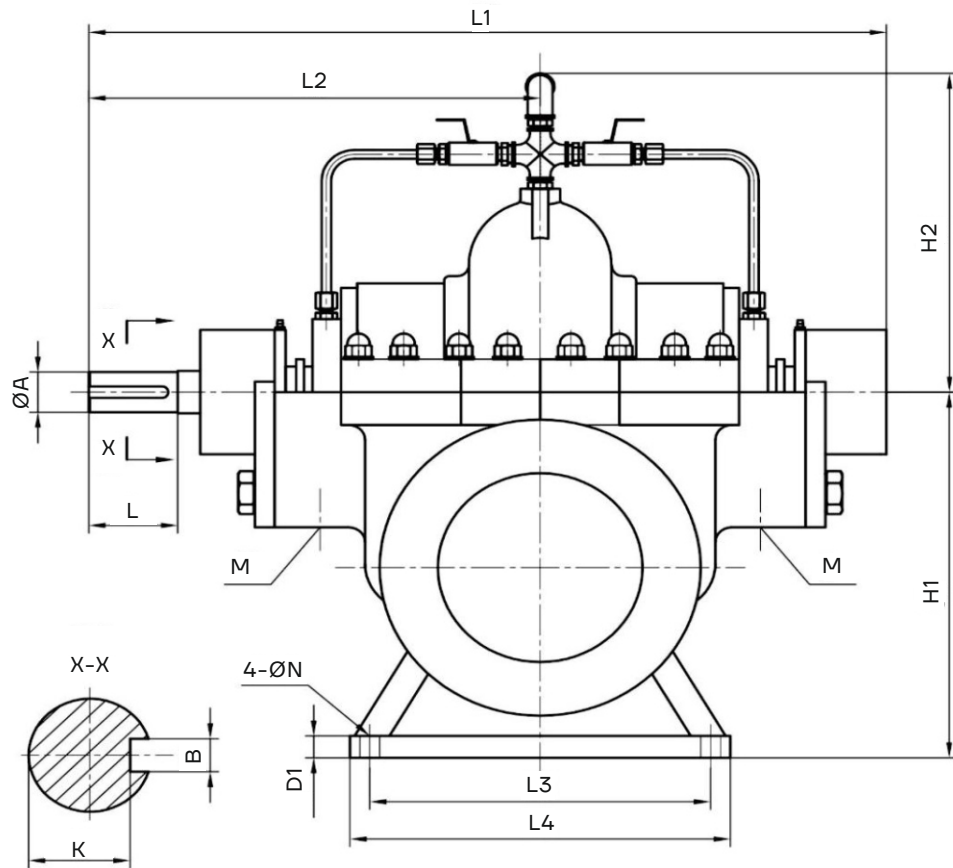

Модель насоса	A1	A2	H1	H2	H3	H4	L1	L2	L3	L4	L5	L6	L7	L8	L9	D1	N	A	L	B	K	M
NSC 125-80-210	300	300	315	345	150	150	790	441	270	320	170	170	205	205	70	30	20	32	80	10	27	Rc 3/4
NSC 125-80-270	300	300	315	365	150	150	790	441	270	320	170	170	205	205	70	30	20	32	80	10	27	Rc 3/4
NSC 125-80-350	330	330	315	395	140	140	790	441	270	320	170	170	210	210	80	30	20	32/35	80	10	27	Rc 3/4
NSC 150-100-250	330	330	355	375	170	170	790	441	270	320	200	200	240	240	80	30	20	32	80	10	27	Rc 3/4
NSC 150-100-320	330	330	355	395	170	170	790	441	270	320	200	200	240	240	80	30	20	32	80	10	27	Rc 3/4
NSC 150-100-400	370	370	355	435	170	170	790	441	270	320	200	200	245	245	90	30	20	32/35	80	10	27	Rc 3/4
NSC 150-125-150	300	250	315	215	150	150	475	268	250	300	150	150	185	185	70	25	20	25	60	8	21	Rc 1/8
NSC 150-125-170	300	250	315	215	150	150	475	268	250	300	150	150	185	185	70	25	20	25	60	8	21	Rc 1/8
NSC 150-125-180	300	250	315	215	150	150	475	268	250	300	150	150	185	185	70	25	20	25	60	8	21	Rc 1/8
NSC200-125-260	370	370	400	370	200	200	873	498	380	430	200	200	240	240	80	30	25	42	110	12	37	Rc 3/4
NSC200-125-300	370	370	400	390	200	200	873	500	380	430	225	225	265	265	80	30	25	42	110	12	37	Rc 3/4
NSC200-125-380	395	370	400	420	200	200	873	500	340	390	225	225	265	265	80	30	25	42/45	110	12	37	Rc 3/4
NSC200-125-400	450	450	400	390	200	200	931	536	340	390	285	285	315	315	80	30	25	42	110	12	37	Rc 3/4
NSC200-125-480	450	450	400	470	200	200	873	500	340	390	280	280	320	320	80	30	25	42	110	12	37	Rc 3/4
NSC200-150-200	310	250	355	240	170	170	540	310	270	320	150	150	185	182	70	25	20	32	80	10	27	Rc 1/8
NSC200-150-220	300	250	355	240	170	170	540	310	270	320	150	150	185	185	70	25	20	32	80	10	27	Rc 1/8
NSC200-150-290	400	400	400	410	200	200	873	500	380	430	225	225	265	265	80	30	25	42	110	12	37	Rc 3/4
NSC200-150-360	400	400	400	440	200	200	873	500	380	430	225	225	265	265	80	30	25	42	110	12	37	Rc 3/4
NSC200-150-460	450	450	400	470	200	200	1008	570	430	480	280	280	320	320	80	30	25	50	110	14	44.5	Rc 3/4
NSC200-150-570	600	500	500	540	300	300	1008	570	430	480	350	350	400	400	100	30	25	50	110	14	44.5	Rc 3/4
NSC250-200-250	500	400	450	410	240	240	1008	570	430	480	280	280	320	320	80	25	25	42	110	12	37	Rc 3/4
NSC250-200-340	450	450	500	445	240	240	1008	570	430	480	280	280	320	320	80	30	25	50	110	14	44.5	Rc 3/4
NSC250-200-430	500	500	500	475	240	240	1008	570	430	480	280	280	325	325	90	30	25	50	110	14	44.5	Rc 3/4
NSC250-200-530	600	500	560	535	300	300	1122	638	430	480	350	350	400	400	100	30	25	60	140	18	53	Rc 3/4
NSC250-200-660	650	550	600	600	350	350	1122	638	440	520	350	350	400	400	100	30	25	60	140	18	53	Rc 3/4
NSC300-250-290	500	400	500	400	250	250	921	524	430	480	280	280	320	320	90	30	25	42	110	12	37	Rc 3/4
NSC300-250-350	470	410	500	420	260	260	1003	568	430	480	280	280	320	320	90	30	25	50	110	14	44.5	Rc 3/4
NSC300-250-390	500	500	600	490	300	300	1122	638	430	480	350	350	400	400	100	42	25	60	140	18	53	Rc 3/4
NSC300-250-490	550	550	600	525	300	300	1321	739	520	600	350	350	400	400	100	35	25	70	140	20	62.5	Rc 3/4
NSC300-250-610	650	550	630	585	350	350	1321	739	520	600	350	350	400	400	100	42	25	70	140	20	62.5	Rc 3/4
NSC300-250-780	700	600	750	630	400	400	1535	872	600	700	350	350	400	400	100	42	25	85	170	22	76	Rc 3/4
NSC350-300-310	600	520	630	520	300	300	1122	638	480	560	350	300	415	365	130	35	25	60	140	18	53	Rc 3/4
NSC350-300-330	600	520	630	520	300	300	1122	638	480	560	350	300	415	365	130	35	25	60	140	18	53	Rc 3/4
NSC350-300-400	630	560	630	530	320	320	1245	698	480	560	350	350	415	415	130	35	25	60	140	18	53	Rc 3/4
NSC400-300-435	650	550	670	450	350	350	1255	731	520	600	350	350	400	400	100	40	23	75	140	20	67.5	Rc 1/2
NSC400-300-450	650	550	700	530	350	350	1321	739	520	600	350	350	400	400	100	35	25	70	140	20	62.5	Rc 3/4
NSC400-300-570	700	650	710	590	350	350	1529	872	520	600	475	475	525	525	100	40	25	80	170	22	71	Rc 3/4
NSC400-300-700	700	650	750	660	400	400	1529	872	600	700	425	425	485	485	120	40	25	80	170	22	71	Rc 3/4
NSC400-300-850	960	840	850	610	480	480	1873	1050	600	720	550	550	670	670	120	50	35	100	210	28	90	Rc 1
NSC400-350-350	670	570	670	575	350	350	1321	739	630	710	330	330	380	380	100	35	25	70	140	20	62.5	Rc 3/4
NSC400-350-360	670	570	670	575	350	350	1321	739	630	710	330	330	380	380	100	35	25	70	140	20	62.5	Rc 3/4
NSC400-350-380	670	570	670	575	350	350	1321	739	630	710	330	330	380	380	100	35	25	70	140	20	62.5	Rc 3/4
NSC400-350-430	750	650	750	550	400	400	1414	810	520	600	475	475	525	525	100	40	23	85	170	22	76	Rc 1/2
NSC400-350-510	700	650	750	500	400	400	1414	810	520	600	475	475	525	525	100	40	23	85	170	22	76	Rc 1/2
NSC400-350-520	700	650	750	590	400	400	1529	872	520	600	475	475	525	525	100	35	25	80	170	22	71	Rc 3/4
NSC400-350-690	700	650	750	590	400	400	1529	872	520	600	475	475	525	525	100	35	25	80	170	22	71	Rc 3/4
NSC450-450-350	700	550	700	580	370	370	1321	739	700	800	330	330	380	380	100	35	25	70	140	20	62.5	Rc 3/4
NSC500-300-920	900	900	850	735	400	400	1931	1090	780	940	500	500	620	620	240	40	42	110	210	28	100	Rc 3/4
NSC500-300-780	800	750	800	645	400	400	1925	1060	580	740	450	450	570	570	240	45	35	110	210	28	100	Rc 3/4

Модель насоса	A1	A2	H1	H2	H3	H4	L1	L2	L3	L4	L5	L6	L7	L8	L9	D1	N	A	L	B	K	M
NSC500-400-400	765	600	785	585	420	400	1451	823	560	640	400	400	460	460	120	35	30	70	140	20	62.5	Rc 3/4
NSC500-400-420	765	600	785	585	420	400	1451	823	560	640	400	400	460	460	120	35	30	70	140	20	62.5	Rc 3/4
NSC500-400-430	765	600	785	625	420	400	1584	897	560	640	400	400	460	460	120	40	35	80	170	22	71	Rc 3/4
NSC500-400-500	800	700	820	680	420	420	1630	920	780	940	400	400	520	520	240	40	35	80	170	22	71	Rc 3/4
NSC500-400-540	700	700	820	650	420	420	1792	1011	780	940	400	400	520	520	240	40	35	95	170	25	86	Rc1
NSC500-400-590	900	750	850	715	470	470	1529	872	780	940	400	400	520	520	240	40	35	80	170	22	71	Rc 3/4
NSC500-400-660	850	750	850	690	450	450	1792	1011	780	940	500	400	620	520	240	40	35	95	170	25	86	Rc1
NSC500-400-675	850	750	850	680	450	450	1532	872	780	940	450	450	570	570	240	40	35	80	170	22	71	Rc1
NSC500-400-710	850	750	850	700	450	450	1719	990	780	940	450	450	570	570	240	40	35	100	210	28	90	Rc1
NSC500-400-900	1000	1000	960	710	550	550	1766	1030	700	800	625	625	750	750	250	70	41	120	280	32	109	Rc 3/4
NSC600-400-740	990	800	1000	740	530	530	1792	1011	780	940	560	460	680	580	240	40	35	95	170	25	86	Rc1
NSC600-400-850	1030	880	1000	710	500	500	2031	1140	880	1060	600	600	730	730	260	50	42	110	210	28	100	Rc1
NSC600-450-640	1000	800	970	IM	510	510	1792	1011	780	940	525	525	650	650	250	40	42	95	170	25	86	Rc1
NSC600-500-470	1020	740	970	740	550	525	1792	986	780	940	360	360	480	480	240	40	35	95	170	25	86	Rc1
NSC600-500-520	1020	740	970	740	550	525	1792	986	780	940	360	360	480	480	240	40	35	95	170	25	86	Rc1
NSC600-500-550	1020	740	970	740	550	525	1792	986	780	940	360	360	480	480	240	40	35	95	170	25	86	Rc1
NSC600-500-1050	1250	1100	1200	900	700	700	2040	1168	870	1070	750	750	850	850	200	60	42	125	250	32	114	Rc 3/4
NSC700-500-670	1050	950	1035	765	550	550	1792	1011	780	940	625	525	750	650	250	50	42	95	170	25	86	Rc1
NSC700-500-940	1050	950	1150	810	650	650	2255	1255	980	1100	700	600	810	710	220	50	42	130	250	32	119	Rc1
NSC700-600-590	1050	850	1100	850	610	610	1954	1092	780	940	725	575	850	700	250	50	42	95	170	25	86	Rc1
NSC700-600-600	1050	850	1100	850	610	610	1954	1092	780	940	725	575	850	700	250	50	42	95	170	25	86	Rc1
NSC700-600-680	1150	850	1100	910	610	610	1954	1092	780	940	725	575	850	700	250	50	42	95	170	25	86	Rc1
NSC700-600-740	1160	1100	1070	760	570	570	1931	1090	880	1060	630	630	760	760	260	50	42	HO	210	28	100	Rc1
NSC700-600-790	1160	1100	1070	760	570	570	1931	1090	880	1060	630	630	760	760	260	50	42	ПО	210	28	100	Rc1
NSC700-700-500	1000	800	1000	800	530	530	1776	978	940	1100	625	425	750	550	250	50	42	90	170	25	81	Rc1
NSC800-700-610	1315	1250	1250	880	710	680	2312	1280	1000	1250	725	725	875	875	300	60	42	125	210	32	114	Rc1
NSC800-700-650	1315	1250	1250	880	710	680	2312	1280	1000	1250	725	725	875	875	300	60	42	125	210	32	114	Rc1
NSC800-700-750	1315	1250	1250	880	710	680	2312	1280	1000	1250	725	725	875	875	300	60	42	125	210	32	114	Rc1
NSC800-700-910	1150	1150	1250	890	700	700	2320	1280	1000	1200	725	725	875	875	300	50	42	130	250	32	119	Rc1
NSC900-800-840	1450	1200	1350	1000	750	750	2595	1427	1250	1400	850	850	1000	1000	300	60	50	130	250	32	119	Rc1
NSC1000-800-940	1450	1200	1500	1070	810	810	2602	1462	1250	1400	850	850	1000	1000	300	60	50	130	250	32	119	Rc1

Горизонтальные насосы (без электродвигателя)

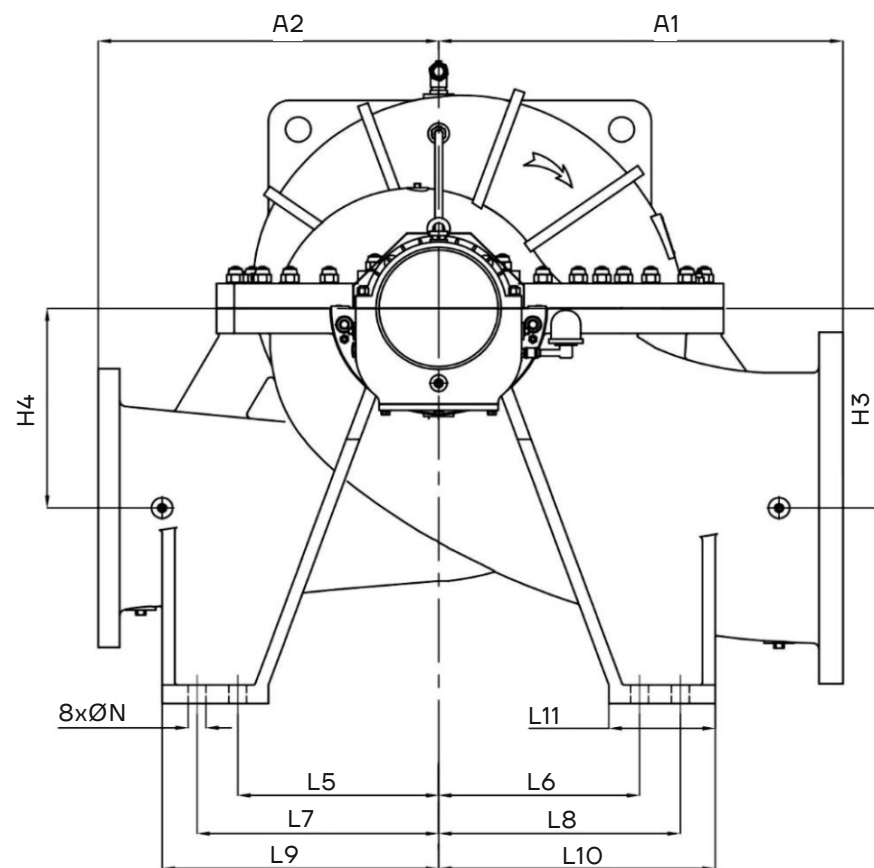
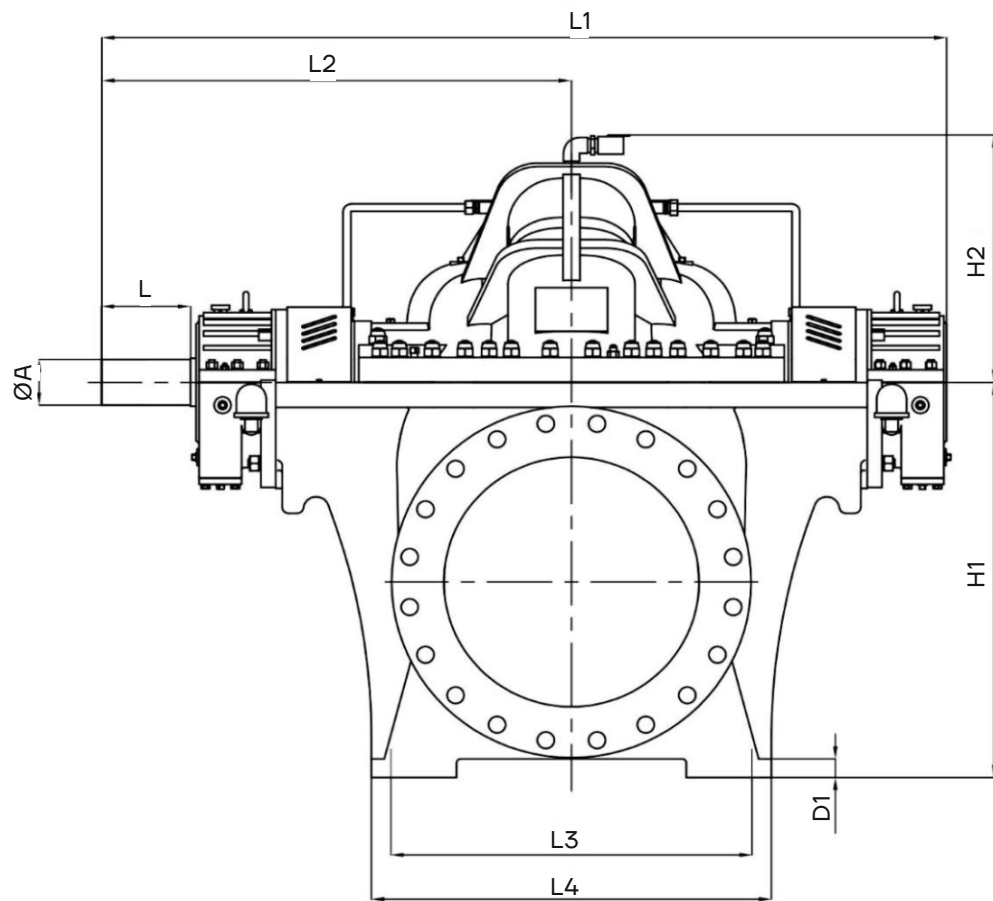

Модель насоса	A1	A2	H1	H2	H3	H4	L1	L2	L3	L4	L5	L6	L7	L8	L9	L10	L11	DI	N	A	L
NSC600-400-1020	1050	900	1050	650	550	550	2550	1360	980	1100	420	420	600	600	720	720	420	60	45	150	250
NSC700-500-1150	1250	1050	1300	780	720	720	2700	1520	1250	1400	520	520	700	700	820	820	420	65	45	180	300
NSC700-600-860	1200	1100	1100	760	580	580	2275	1275	1000	1200	675	575	825	725	800	900	300	80	35	115	250
NSC700-600-885	1200	1100	1100	760	580	580	2275	1275	1000	1200	675	575	825	725	800	900	300	80	35	115	250
NSC700-600-990	1200	1100	1100	760	580	580	2275	1275	1000	1200	675	575	825	725	800	900	300	80	35	115	250
NSC700-600-1075	1200	1100	1100	760	580	580	2275	1275	1000	1200	675	575	825	725	800	900	300	80	35	115	250
NSC800-600-1150	1350	1250	1300	800	680	680	2850	1580	1250	1400	650	650	850	850	1000	1000	500	55	45	180	300
NSC800-600-1430	1500	1300	1400	980	780	780	3100	1750	1450	1650	700	700	900	900	1050	1050	500	65	45	220	350
NSC800-700-600	1300	800	1150	790	600	600	2352	1312	1000	1200	325	625	525	825	900	600	350	40	36	95	170
NSC800-700-710	1200	1150	1170	830	620	620	2349	1293	1000	1200	625	625	825	825	900	900	300	40	36	110	210
NSC800-700-800	1250	1250	1200	810	650	650	2431	1400	1020	1200	675	675	875	875	950	950	350	40	35	125	210
NSC800-700-980	1250	1250	1200	810	650	650	2431	1400	1020	1200	675	675	875	875	950	950	350	40	35	125	210
NSC900-700-1250	1450	1300	1400	860	720	720	2950	1650	1250	1400	700	700	900	900	1050	1050	500	60	45	180	300
NSC900-700-1550	1600	1350	1650	1040	900	900	3250	1820	1450	1650	750	750	950	950	1100	1100	500	70	55	220	350
NSC1000-800-1000	1380	1200	1500	1017	850	850	2565	1382	1150	1400	650	650	850	850	1000	1000	550	70	50	150	250
NSC1000-800-1160	1800	1500	1550	1000	900	900	3280	1790	1700	1900	850	850	1050	1050	1250	1250	550	60	45	180	300
NSC1000-800-1500	1700	1500	1650	1060	860	860	3400	1860	1700	1900	850	850	1050	1050	1250	1250	550	70	55	220	350
NSC1200-1000-1100	1600	1350	1700	1250	930	930	3020	1650	1450	1650	750	750	900	900	1100	1100	550	70	55	150	250
NSC1200-1000-1400	1850	1600	1850	1300	1050	1050	3478	1920	1600	1900	900	900	1100	1100	1250	1250	500	70	55	190	350
NSC1200-1000-1750	2000	1800	1900	1500	1020	1020	3680	2050	1900	2100	1200	1200	1400	1400	1600	1610	550	75	55	260	410
NSC1400-1000-1300	2100	1800	2100	1600	1150	1150	3680	2050	1900	2100	1100	1100	1300	1300	1450	1450	550	70	55	220	350
NSC1400-1200-1650	2300	2000	2250	1740	1250	1250	4000	2220	2100	2300	1350	1350	1550	1550	1700	1700	550	80	55	260	410

Вертикальные насосы

Вертикальные насосы NSCV, указанные ниже, поставляются с 4-полюсными двигателями. Возможность поставки указанных моделей NSCV с другими двигателями (например, 2-полюсными 2900 об/мин), либо не указанных ниже моделей NSCV – по специальному запросу.

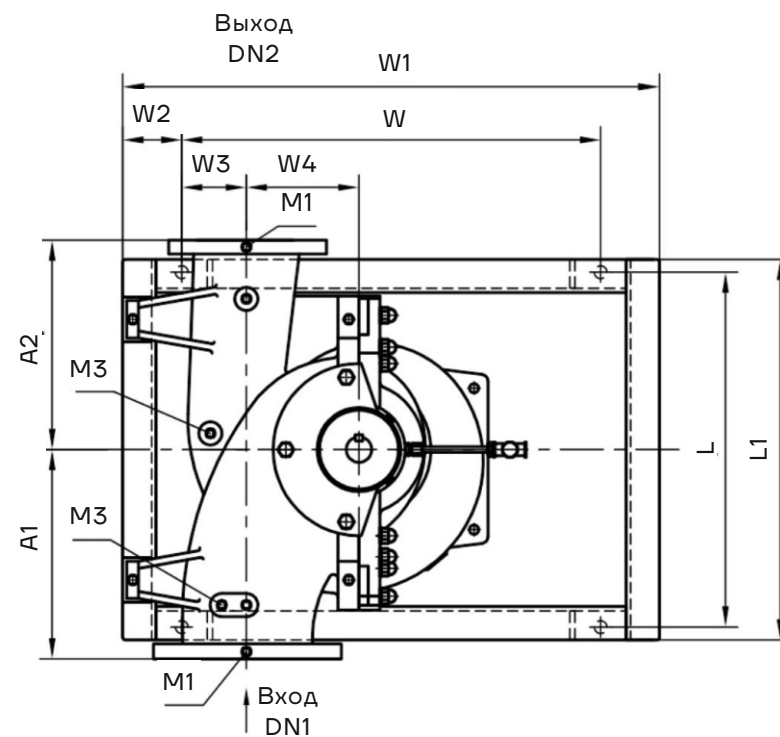
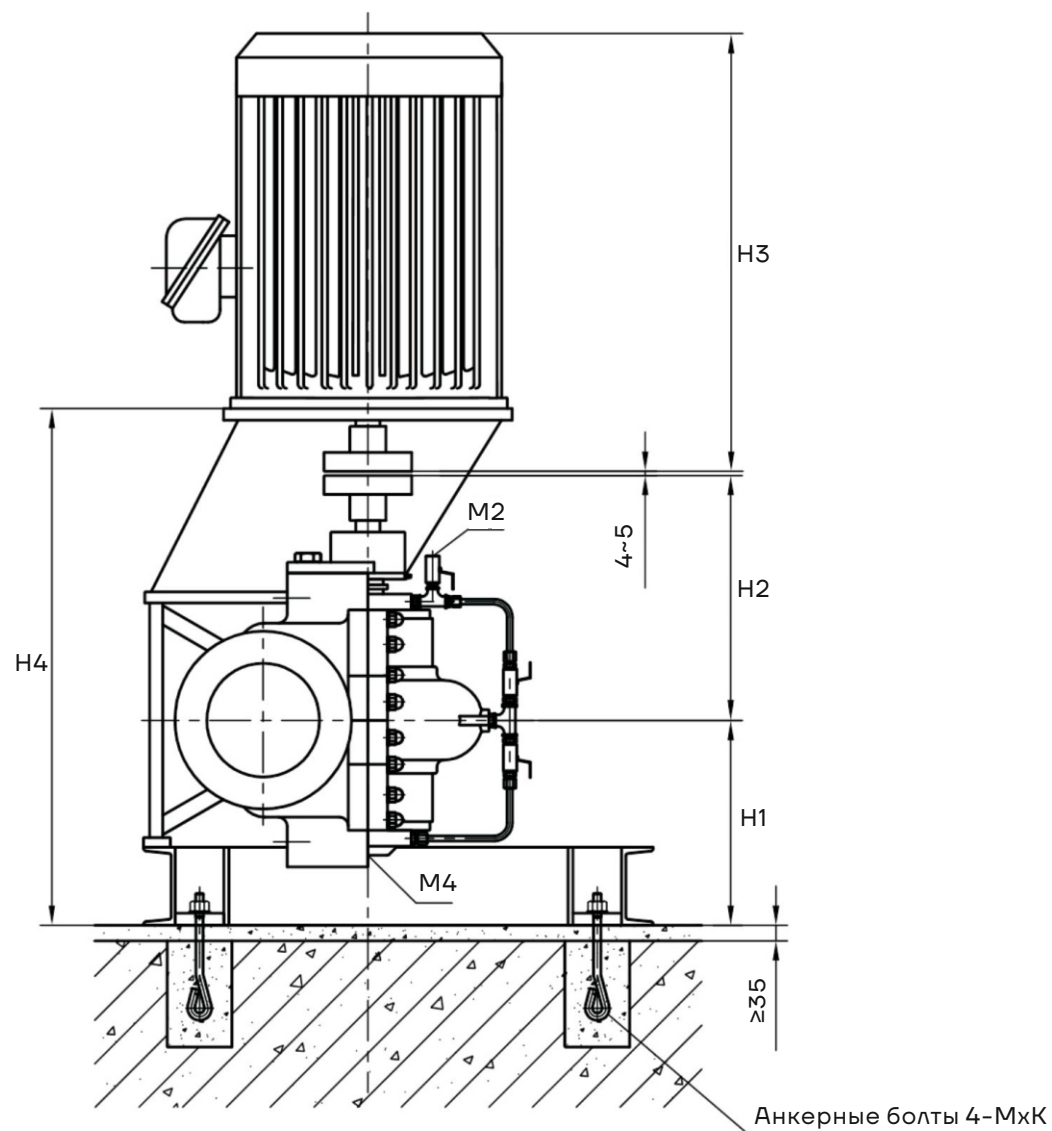

№	Назначение штуцера	Размер
M1	Манометр	R3/8
M2	Воздушное отверстие	R1/2
M3	Дренажные отверстие	R1/2
M4	Сливное отверстие	R1/2

Модель насоса	Модель двигателя	Мощность (кВт)	Диаметр (мм)																																					
			DN1	DN2	A1	A2	H1	H2	H3	H4	W	W1	W2	W3	W4	L	LI	MxK																						
NSC 125-80-210	min. 112M-4	4	125	80	300	300	320	441	470	880	500	700	100	70	150	480	526	M20x400																						
	max. 132M-4	7,5							560																															
NSC 125-80-270	min. 1332S-4	5,5							510																															
	max. 160 M-4	11			670	910																																		
NSC 125-80-350	min. 160.M-4	11			330				330	790									375	500	441	560	880	550	780	100	90	170	540	584										
	max. 180L-4	22								700																														
NSC 150-100-250	min. 132.M-4	7,5	150	100		370	370	355		500	915	1030	600	800	125	80	110					200									700	750								
	max. 160L-4	15			790				940																															
NSC 150-100-320	min. 160L-4	15			395				450		375								500	500	700		1060	850	850	125	78	90	600	650										
	max. 200L-4	30				740																																		
NSC 150-100-400	min. 200L-4	30				450	450					375									500												500	790	1040	820	650	900	125	85
	max. 250M-4	55			830																																			
NSC200-125-240	min. 1601-4	15	200	125	400			400	375	500	915		1030	650	900	125	75		200	700		750																		
	max. 180L-4	22				740																																		
NSC200-125-300	min. 180M-4	18,5				450	450				375	500									500		790	1060	820	750	1050	150	60	300	850	900								
	max. 200L-4	30			830																																			
NSC200-125-380	min. 225S-4	37			250			200					500										500										420	560	985	1160	650	970	160	110
	max. 280S-4	75				915																																		
NSC200-125-480	min. 250M-4	55	500	500		375	500		500	1510	1190	1160		700	1100	200	110		300	690	740																			
	max. 315S-4	110								1070																														
NSC200-150-290	min. 180M-4	18,5								250			200									600	500	450	645	740	1030	750	1050	150	60	300			850	910				
	max. 225M-4	45	855																																					
NSC200-150-360	min. 225M-4	45	300	250	600	500	450	645	1035		1060	850														1150							140	160			120	300	850	910
	max. 280M-4	90							1035																															
NSC200-150-460	min. 315S-4	110							350					300	600	520	470	645	1510	1190	900	1200	150				190													
	max. 315L-4	160			1620																																			
NSC200-150-570	min. 315S-4	160			350	300				630	560		490						705					1780	1330			1180	140	180	320	900			960					
	max. 355L-4	280													1780																									
NS('250-200-.340	min. 250M-4	55	350	300			600	520				490			705	1015				1160				1290		850							1150	140		160	300	800	860	
	max. 280M-4	90								1385																														
NSC250-200-430	min. 315S-4	110							350	300	600			520		490	705	1510			1190	1410	1180		140		180													320
	max. 315L-4	185					1620																																	
NSC250-200-530	min. 315L-4	185			350	300	630	560					490					705	1780	1330								1410	1180	140	180	320			900					
	max. 355L-4	315									1780																													
NSC300-250-280	min. 250M-4	55	350	300							600	520		490	705				1015		1160			1290		850							1150	140		160	300	800	860	
	max. 280M-4	90					1385																																	
NSC300-250-390	min. 315S-4	110					350	300	600	520						490	705		1510	1190		1410	1180		140		180													320
	max. 315L-4	185									1620																													
NSC350-300-330	min. 315S-4	110			350	300					630	560	490					705	1510		1330							1410	1180	140	180	320			900					
	max. 315L-4	160							1620																															
NSC350-300-400	min. 315L-4	160	350	300					630	560				490	705				1780	1330				1410		1180							140	180		320	900	960		
	max. 355M-4	250									1780																													

Размеры фланцев всасывающих/напорных патрубков

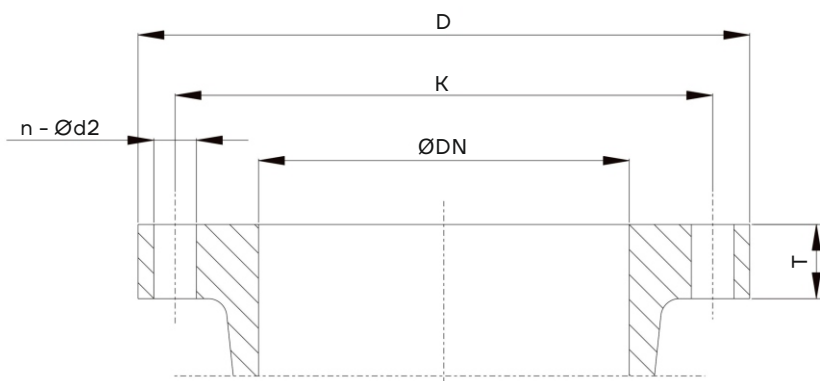

Модель	Класс давл.	Всасывающий фланец						Напорный фланец					
		DN	D(мм)	T(мм)	K(мм)	d2(мм)	n	DN	D(мм)	T(мм)	K(мм)	d2(мм)	n
NSC125-80-210	PN16	125	250	26	210	19	8	80	200	22	160	19	8
NSC125-80-270													
NSC125-80-350													
NSC150-100-250	PN16	150	285	26	240	23	8	100	220	24	180	19	8
NSC150-100-320													
NSC150-100-400													
NSC200-125-260	PN16	200	340	30	295	23	12	125	250	26	210	19	8
NSC200-125-300													
NSC200-125-380													
NSC200-125-400	PN16	200	340	30	295	23	12	150	285	26	240	23	8
NSC200-150-200													
NSC200-150-220													
NSC200-150-260	PN16	200	340	30	295	23	12	200	340	30	295	23	12
NSC200-150-290													
NSC200-150-360													
NSC200-150-460	PN25	250	425	36	370	31	12	200	360	34	310	28	12
NSC200-150-570													
NSC250-200-250													
NSC250-200-340	PN16	250	400	32	355	28	12	250	405	32	355	28	12
NSC250-200-430													
NSC250-200-530													
NSC250-200-660	PN16	300	460	32	410	28	12	250	405	32	355	28	12
NSC300-250-290													
NSC300-250-350													
NSC300-250-390	PN25	300	485	40	430	31	16	250	425	36	370	31	12
NSC300-250-490													
NSC300-250-610													
NSC300-250-780	PN40	300	515	50	450	34	16	250	450	46	385	34	12
NSC350-300-310													
NSC350-300-330													
NSC350-300-400	PN16	350	520	36	470	28	16	300	460	32	410	28	12
NSC350-300-410													
NSC400-300-450													
NSC400-300-570	PN16	400	580	38	525	31	16	300	460	32	410	28	12
NSC400-300-700													
NSC400-350-340													
NSC400-350-350	PN16	400	580	38	525	31	16	350	520	36	470	28	16
NSC400-350-360													
NSC400-350-380													
NSC400-350-520	PN10	450	615	32	565	28	20	450	615	35	565	28	20
NSC450-450-350													
NSC600-500-470													
NSC600-500-520	PN10	600	780	36	725	31	20	500	670	34	620	28	20
NSC600-500-550													
NSC700-500-670													
NSC700-500-940	PN25	700	960	60	875	43	24	500	730	52	660	37	20
NSC700-600-590													
NSC700-600-790													
NSC700-600-790	PN10	700	895	40	840	31	24	600	780	36	725	31	20
NSC700-600-790													
NSC700-700-500													
NSC700-700-500	PN10	700	895	40	840	31	24	700	895	40	840	31	24
NSC800-600-1150													
NSC800-700-750													
NSC800-700-750	PN10	800	1015	44	950	34	24	700	895	40	840	31	24
NSC800-700-910													
NSC800-700-910													
NSC800-700-910	PN16	800	1015	44	950	34	24	700	910	54	840	36	24
NSC1000-800-940													
NSC1000-800-940													
NSC1000-800-940	PN10	1000	1230	50	1160	36	28	800	1015	44	950	34	24
NSC1000-800-940													
NSC1000-800-940													
NSC1000-800-940	PN16	1200	1255	66	1170	43	28	800	1025	58	950	40	24
NSC1000-800-940													
NSC1000-800-940													

Размеры соответствуют стандартам GB2555, ISO 7025/2, DIN2501
По запросу могут быть поставлены по стандартам BS4504, ANSI B16.1

Допускаемые нагрузки на патрубки насосов NSC

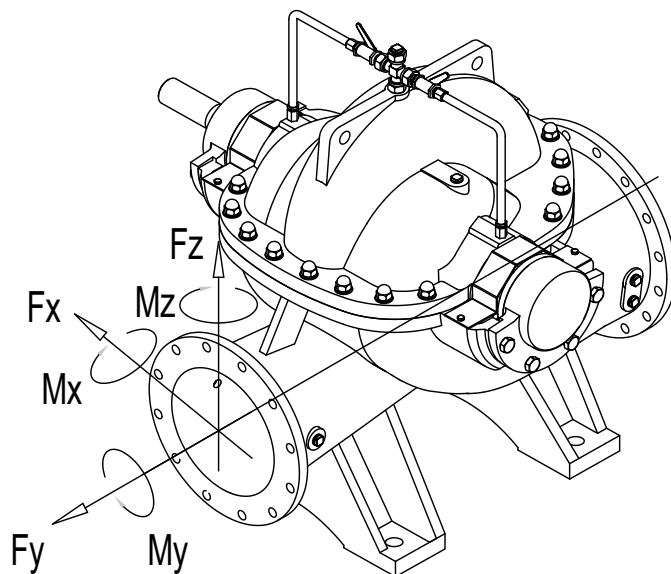

Расположение фланца	Диаметр DN	F_x	F_y	F_z	M_x	M_y	M_z
Напорный / всасывающий патрубок (ось ψ)	80	1330	1330	1330	470	470	470
	100	1780	1780	1780	680	680	680
	125	2440	2440	2440	930	930	930
	150	3110	3110	3110	1180	1180	1180
	200	4890	4890	4890	1760	1760	1760
	250	6670	6670	6670	2440	2440	2440
	300	8000	8000	8000	2980	2980	2980
	350	8900	8900	8900	3120	3120	3120
	400	10230	10230	10230	3660	3660	3660
500	16600	16600	16600	10250	10250	10250	



Официальное представительство в России
ООО «СиЭнПи Рус»

Адрес: 125252, г. Москва,
улица Авиаконструктора Микояна, д.12

Тел.: +7 (499) 703-35-23

E-mail: cnprussia.ru

www.cnprussia.ru

№ версии: 02122024

Информация носит ознакомительный характер